



三年制高职 软件技术专业技能考核标准

专业名	:	软件技术
专业代	:	610205
适 年	:	2020
制订	:	2020. 08

目录

1

2

1

2

		< ef gh	! "# \$ % &			
		i jklm	% &' (
		nopqr	%) \$ * +			
		stuvbwx	, - . * + / 0 1 2 3 4			
		yz{ }	5 6			
		~ • € • , P c	7 8 9 : ;			
		f „ ... † 9 :	< = >			
		‡ ^ P • . P % Š P c	? @ A B C D E F B G H A I /			
		f „ ... † 9 :	J K L D			
			M N O P B Q R / S 4 T U V W X			
			/ Y K Z [2 \] Z [
			^ _ ` / a b ' (c d			
			W X / 7 8 9 : c d			
			W X / P c c d			
		< Œ • Ž j • • ‘ j k ‘ “ ” •	. / - — B - ~			
		< < Œ • Ž j • • ‘ © a ‘ “ ” •	. h / ™ š			
		< i P • « - - ‘ “ “ ” • ® - ‘	. h / \)			
		< n P • ‘ “ ° ‘ “ ” •	œ • ž Ÿ & \) . B 2 j			
		< s P • ‘ “ ± ° ‘ “ ” •	€			
		< y • 2 j 3 j k ‘ “ ” •	. / £ B ¤ B ¥ B w 3 4			
		< ~ • 2 j 3 ‘ μ ‘ “ ” •	, ! . h § .			
		< ‡ P • ‘ - ¶ . ‘ “ ” •	“ & / \)			
		< , 1 0 » P : • ° ‘ “ ” •	< = >			
		< ¼ 0 » P : • ½ ¾ ‘ “ ” •	? @ A B C D E F B G H A I /			
		< ½ • ‘ “ ½ ¾ ‘ ě ‘ “ ” •	J K L D			
		< < , 2 j Å j k ‘ “ ” •	M N O P B Q R / S 4 T U V W X			
			/ Y K Z [2 \] Z [
			^ _ ` / a b ' (c d			
			W X / 7 8 9 : c d			
			W X / P c c d			

	<p>5 Á ; / Ä-Ä Ä</p>	<table border="1"> <tr><td>i > S Ä'I- -È ÉÊ Èì"•</td><td>ÆÇI</td></tr> <tr><td>i < > S Ä'I- -È ÉÊ Èì"•</td><td>õKI</td></tr> <tr><td>i i > S Ä'I- ÇÈ ÉÊ ©øÈ</td><td>ö÷Æ</td></tr> <tr><td>i n > S Ä'I- úüÈ ÉÊ Èìýαβ"•</td><td>úú%</td></tr> <tr><td>i s •ŽjÄÿ '“ -È ÉÊ Èì"•</td><td>- I</td></tr> <tr><td>i y •ŽjÄÿ '“ ÉÊ I-wx"•</td><td>- È</td></tr> <tr><td>i ~ •ŽjÄÿ '“ È ÉÊ wx"•</td><td>-</td></tr> <tr><td>i ‡ •ŽjÄÿ '“ ÉÊ αβ"•</td><td>- È</td></tr> <tr><td>i , •ŽjÄÿ '“ È αβ"•</td><td>È É</td></tr> <tr><td>i ¼ •ŽjÄÿ '“ È ÉÊ Èì"•</td><td></td></tr> </table>	i > S Ä'I- -È ÉÊ Èì"•	ÆÇI	i < > S Ä'I- -È ÉÊ Èì"•	õKI	i i > S Ä'I- ÇÈ ÉÊ ©øÈ	ö÷Æ	i n > S Ä'I- úüÈ ÉÊ Èìýαβ"•	úú%	i s •ŽjÄÿ '“ -È ÉÊ Èì"•	- I	i y •ŽjÄÿ '“ ÉÊ I-wx"•	- È	i ~ •ŽjÄÿ '“ È ÉÊ wx"•	-	i ‡ •ŽjÄÿ '“ ÉÊ αβ"•	- È	i , •ŽjÄÿ '“ È αβ"•	È É	i ¼ •ŽjÄÿ '“ È ÉÊ Èì"•		<p>í > ÌËÐÑÒÓÔÕÖÙÚÄ- /ÝÞ ß- àáâVí>ãà ä+ ß- f×â;VÄÄÄ- Èà æ- xÛçèéú(ÄÄÄ-)\$ à ß- Öéæàií78ÄÄ æ-îïð8VH<Ä-/ñ` îï ÆÇ/ò:BÄó <=> ?@A BCDEFBGHAI/ JKLD MNOPBQR/S4TUVWX /YKZ[2\]Z[^_`/ab'(cd WX/789:cd WX/Pccd MNS `/áôcd</p>	
i > S Ä'I- -È ÉÊ Èì"•	ÆÇI																							
i < > S Ä'I- -È ÉÊ Èì"•	õKI																							
i i > S Ä'I- ÇÈ ÉÊ ©øÈ	ö÷Æ																							
i n > S Ä'I- úüÈ ÉÊ Èìýαβ"•	úú%																							
i s •ŽjÄÿ '“ -È ÉÊ Èì"•	- I																							
i y •ŽjÄÿ '“ ÉÊ I-wx"•	- È																							
i ~ •ŽjÄÿ '“ È ÉÊ wx"•	-																							
i ‡ •ŽjÄÿ '“ ÉÊ αβ"•	- È																							
i , •ŽjÄÿ '“ È αβ"•	È É																							
i ¼ •ŽjÄÿ '“ È ÉÊ Èì"•																								
	<p>5 Á ä ; / Ä-Ä Ä</p>	<table border="1"> <tr><td>n õKI-'“ ÉÊ αβ"•</td><td>SI-È</td></tr> <tr><td>n <õKI-'“ ÉÊ Èì"•</td><td>SI-È</td></tr> <tr><td>n i õKI-'“ Èì αβ"•</td><td>I-È</td></tr> <tr><td>n n õKI-'“ ÉÊ Èì"•</td><td>I-È</td></tr> <tr><td>n s õKI-'“ ÉÊ ' "•</td><td>I-È</td></tr> <tr><td>n y '“ ÉÊ wx"•</td><td>Ä I-È</td></tr> <tr><td>n ~ '“ ÉÊ Èì"•</td><td>Ä I-È</td></tr> <tr><td>n ‡ '“ ÉÊ ' "•</td><td>Ä I-È</td></tr> <tr><td>n , '“ ÉÊ αβ"•</td><td>Ä I-È</td></tr> <tr><td>n ¼ '“] È ÉÊ αβ"•</td><td></td></tr> </table>	n õKI-'“ ÉÊ αβ"•	SI-È	n <õKI-'“ ÉÊ Èì"•	SI-È	n i õKI-'“ Èì αβ"•	I-È	n n õKI-'“ ÉÊ Èì"•	I-È	n s õKI-'“ ÉÊ ' "•	I-È	n y '“ ÉÊ wx"•	Ä I-È	n ~ '“ ÉÊ Èì"•	Ä I-È	n ‡ '“ ÉÊ ' "•	Ä I-È	n , '“ ÉÊ αβ"•	Ä I-È	n ¼ '“] È ÉÊ αβ"•		<p>ß- ç äí>5 Á ÚÛÄ - ç ÖÐÖÛøÓ í > ÚÛÄ- / - ç Öæ H<í>ð K Ä- ä/ ß- Öéæàií78ÄÄ æ-îïð8VH<Ä-/ñ` îï ÆÇ/ò:BÄó <=> ?@A BCDEFBGHAI/ JKLD MNOPBQR/S4TUVWX /YKZ[2\]Z[^_`/ab'(cd WX/789:cd MNS `/áôcd WX/Pccd</p>	
n õKI-'“ ÉÊ αβ"•	SI-È																							
n <õKI-'“ ÉÊ Èì"•	SI-È																							
n i õKI-'“ Èì αβ"•	I-È																							
n n õKI-'“ ÉÊ Èì"•	I-È																							
n s õKI-'“ ÉÊ ' "•	I-È																							
n y '“ ÉÊ wx"•	Ä I-È																							
n ~ '“ ÉÊ Èì"•	Ä I-È																							
n ‡ '“ ÉÊ ' "•	Ä I-È																							
n , '“ ÉÊ αβ"•	Ä I-È																							
n ¼ '“] È ÉÊ αβ"•																								

		<p>s !"#% •'ÆÇ ÅK"&'()/ I-. ÉÊ"•</p>	<p>- *Óᄁé ᄁÑ ;\$4,T • - fÒèÒxÑç. Ó/0ÛçÖ H<ù 12• <=> ?@A BCDEFBGHAI/ JKLD MNOPBQR/S4TUVWX /YKZ[2\]Z[^_`/ab'(cd WX/789:cd MNS `/áôcd WX/Pccd</p>		
		<p>s < !"#% •'ÆÇ 345m'()/ I-. ÉÊ"•</p>			
		<p>s i !"#% •'ÆÇ 67"()/ I-. É Ê"•</p>			
		<p>s n !"#% •'ÆÇ 8"´¿'()/ I-. ÉÊ"•</p>			
		<p>s s !"#% •'ÆÇ \$% ¾'()/ I-. ÉÊ"•</p>			
		<p>s y 9:;<= •'ÆÇ > k?@()/ I-. É Ê"•</p>			
		<p>s ~ 9:;<= •'ÆÇ] AT'()/ I-. É Ê"•</p>			
	ù • Å - ÆÄ	<p>s ‡ BC\$! ND E •' ÆÇ 4kFÊ'()/ I-. ÉÊ"•</p>			
		<p>s , BC\$! ND E •' ÆÇ E] '()/ I-. ÉÊ"•</p>			
		<p>s ¼G[HI •'ÆÇ] ?@()/ I-. ÉÊ "•</p>			
		<p>s G[HI •'ÆÇ >k ?@()/ I-. ÉÊ "•</p>			
		<p>s <JKLMN-\$kND E •'ÆÇ >k?@()/ I-. ÉÊ"•</p>			
		<p>s iJKLMN-\$kND E •'ÆÇ] ?@()/ I-. ÉÊ"•</p>			

	ù • Â -ÃÄ	s n :OPQ-kND E •‘ ÆÇ >kRL'()/ I-. ÉÊ”•			
		s s:OPQ-kND E •‘ ÆÇ] ?@'()/ I-. ÉÊ”•			
		s ySTPQî8 •‘ÆÇ >k?@'()/ I-. ÉÊ”•			
		s ~STPQî8 •‘ÆÇ] ?@'()/ I-. ÉÊ”•			
		s ‡UVWX •‘ÆÇ PQ WX'()/ I-. ÉÊ ”•			
		s ,UVWX •‘ÆÇ YZ QWX'()/ I-. É Ê”•			
		s <ŰVWX •‘ÆÇ] ['()/ I-. ÉÊ ”•			

\ !] ^ _ ` a VbcKd Hefgòh Vi jklm”•no BÆÇnoB:g'v B9:/
 =pB:gqú Url-Vstg í



-u!7iÙOM

^p ÷1•60 1•Op1¾6æg™-”

I P C0& Æ

E¥ , ¶ e

I P .7 Æ

610205

F8+^ a4Ý Æ

20204Ý

IAØ ,L* Æ

2020.08

Q ‡ 0 Ñ; ¿AîAÑ >1Ç# 1

- 1. B NÈ5F ' Ö1-1 É ^•1Ç3+5 Ê £K^1Ç# ü ü AÑ1ÇLf ^ 1
- 2. B NÈ5F ' Ö1-2 É OJ 3+5 Ê NÈ Ñ £K^1Ç# 4
- 3. B NÈ5F ' Ö1-3 É v ñK0 ^3+5 Ê £K^1Ç# ü ü AÑ1ÇLf ^ 6
- 4. B NÈ5F ' Ö1-4 É - 8)AY3+5 Ê £K^1Ç# 8
- 5. B NÈ5F ' Ö1-5 É {j'.1 B 3+5 Ê £K^1Ç# 11
- 6. B NÈ5F ' Ö1-6 É 2 j 6 À3+5 Ê £K^1Ç# 13
- 7. B NÈ5F ' Ö1-7 É +O(™ X4ï - •3+5 Ê £K^1Ç# ü ü C Ó £ O#{B 15
- 8. B NÈ5F ' Ö1-8 É ? -+O -Eµ Ù - •3+5 Ê £K^1Ç# ü ü C Ó £ O#{B 17
- 0; ¿AîAÑ >1Ç# Q ‡Lt 19

Q ‡ ¼ Ñ ž Ñ, 'AîAÑ > Î)à 21

- 1. B NÈ5F ' Ö2-1 É +e € v Ñ5•1 Ê v ñ1Ñ*6 Q ‡ 21
- 2. B NÈ5F ' Ö2-2 É +e € v Ñ5•1 Ê AôAê1Ñ*6 Q ‡ 24
- 3. B NÈ5F ' Ö2-3 É -+OO 2 Ý1Ñ*63+5 Ê O• '1Ñ*6 Q ‡ 27
- 4. B NÈ5F ' Ö2-4 É -+O1Ñ*63+5 Ê B.0;1Ñ*6 Q ‡ 31
- 5. B NÈ5F ' Ö2-5 É -+O1Ñ*63+5 Ê F9B.1Ñ*6 Q ‡ 34
- 6. B NÈ5F ' Ö2-6 É 5• : v Ç Ê v ñ1Ñ*6 Q ‡ 37
- 7. B NÈ5F ' Ö2-7 É 5• : v Ç Ê AÒ ...1Ñ*6 Q ‡ 41
- 8. B NÈ5F ' Ö2-8 É -+O1Ñ*6 Ý3+5 Ê @5 1Ñ*6 Q ‡ 44
- 9. B NÈ5F ' Ö2-9 É C§8Z8 -63B 5• Ê B.0;1Ñ*6 Q ‡ 47
- 10. B NÈ5F ' Ö2-10 É C§8Z8 -63B 5• Ê % € 1Ñ*6 Q ‡ 51
- 11. B NÈ5F ' Ö2-11 É % Ñ1Ñ*63+5 Ê % € AÒC]1Ñ*6 Q ‡ 54
- 12. B NÈ5F ' Ö2-12 É 4ï : v p Ê v ñ1Ñ*6 Q ‡ 59
- ž ÑAîAÑ > Î)à Q ‡Lt 62

Q ‡ 9 Ñ WebÄ+X0; ¿ Q ‡ 66

- 1. B NÈ5F ' Ö3-1 É *Aî 0;- 1Ñ Ý3+5 Ê N©- Ý G>~ n/j >\$+ Đ Q ‡ 66
- 2. B NÈ5F ' Ö3-2 É *Aî 0;- 1Ñ Ý3+5 Ê 1 J Ý G>~ n/j >\$+ Đ Q ‡ 70
- 3. B NÈ5F ' Ö3-3 É *Aî 0;- 1Ñ Ý3+5 Ê 7N©- G>~ n/j >Aô G>~ n/j Q ‡ 74
- 4. B NÈ5F ' Ö3-4 É *Aî 0;- 1Ñ Ý3+5 Ê Ô C#q0;!•PÔ G>~ n/j >\$+ Đ ú PL" Q ‡ 79

5. B NÈ5F ' Ö3-5 É+e € v p > 1Ñ*63+5 Ê+X g ÿ G>~ n/j >\$+ Đ Q ‡	84
6. B NÈ5F ' Ö3-6 É+e € v p > 1Ñ*63+5 Ê+X g G>~ n/j > Z ê ÿ B Q ‡	...	89
7. B NÈ5F ' Ö3-7 É+e € v p > 1Ñ*63+5 Ê+X g+%@0 G>~ n/j >+%@0 B Q ‡...		94
8. B NÈ5F ' Ö3-8 É+e € v p > 1Ñ*63+5 Ê+X g G>~ n/j > PL" Q ‡	99
9. B NÈ5F ' Ö3-9 É+e € v p > 1Ñ*6 Ê œ z G>~ n/j > PL" Q ‡	104
10. B NÈ5F ' Ö3-10 É+e € v p > 1Ñ*6 Ê œ z G>~ n/j >\$+ Đ Q ‡	108
Web Ä+X0; ¿ Q ‡Lt	113

Q ‡ Ä v æ ° _ Q ‡ **116**

1. B NÈ5F ' Ö4-1 É 1 J ÿ 1Ñ*63+5 Ê ^ ÿ G>~ n/j > PL" Q ‡	116
2. B NÈ5F ' Ö4-2 É 1 J ÿ 1Ñ*63+5 Ê ^ ÿ G>~ n/j >\$+ Đ Q ‡	121
3. B NÈ5F ' Ö4-3 É 1 J ÿ 1Ñ*63+5 Ê Ç } ÿ G>~ \$+ Đ > PL" Q ‡	126
4. B NÈ5F ' Ö4-4 É 1 J ÿ 1Ñ*63+5 Ê Ç } ÿ G>~ n/j >\$+ Đ Q ‡	131
5. B NÈ5F ' Ö4-5 É 1 J ÿ 1Ñ*63+5 Ê Ç } ÿ G>~ n/j >5FEÁ Q ‡	136
6. B NÈ5F ' Ö4-6 É ê ÆCt\$À1Ñ*63+5 Ê Ä6^ ÿ G>~ n/j > B Q ‡	141
7. B NÈ5F ' Ö4-7 É ê ÆCt\$À1Ñ*63+5 Ê Ä6^ ÿ G>~ n/j >\$+ Đ Q ‡	147
8. B NÈ5F ' Ö4-8 É ê ÆCt\$À1Ñ*63+5 Ê Ä6^ ÿ G>~ n/j >5FEÁ Q ‡	153
9. B NÈ5F ' Ö4-9 É ê ÆCt\$À1Ñ*63+5 Ê Ä6^ ÿ G>~ n/j > PL" Q ‡	159
10. B NÈ5F ' Ö4-10 É àL+1Ñ*63+5 Ê àL+ G>~ n/j > PL" Q ‡	165
v æ ° _ Q ‡Lt	171

Q ‡ Ä Ä Ô Â ?5•N¥ Ä+X 0 **174**

1. B NÈ5F ' Ö5-1 ÉFh Ç8á y 8ª Ê5•1 N©- ü ü 0 J8á2 }1 N¥M', 'AíAÑ > ÿ ž n/j Q ‡	174
2. B NÈ5F ' Ö5-2 ÉFh Ç8á y 8ª Ê5•1 N©- ü ü 5/ =0 ^ }1 N¥M', 'AíAÑ > ÿ ž n/j Q ‡	181
3. B NÈ5F ' Ö5-3 ÉFh Ç8á y 8ª Ê5•1 N©- ü ü /-O8á }1 N¥M', 'AíAÑ > ÿ ž n /j Q ‡	189
4. B NÈ5F ' Ö5-4 ÉFh Ç8á y 8ª Ê5•1 N©- ü ü Rì8áAÒC] }1 N¥M', 'AíAÑ > ÿ ž n/j Q ‡	196
5. B NÈ5F ' Ö5-5 ÉFh Ç8á y 8ª Ê5•1 N©- ü ü 8ªCt € }1 N¥M', 'AíAÑ > ÿ ž n/j Q ‡	203
6. B NÈ5F ' Ö5-6 ÉLo#K w5¾41\ Ê5•1 N©- ü ü x ñ] ó }1 N¥M', 'AíAÑ > ÿ ž n /j Q ‡	210
7. B NÈ5F ' Ö5-7 ÉLo#K w5¾41\ Ê5•1 N©- ü ü àL+ Ø 1 }1 N¥M', 'AíAÑ > ÿ ž n		

/j Q ‡	218	
8. B NÈ5F ' Ö5-8 É O Ī ÇAîAÑ 9L€ œ (Ê5•1 N©-	ü ü œ ñ .../j }1 N¥M', 'AîAÑ >	ÿ ž n/j Q ‡	226
9. B NÈ5F ' Ö5-9 É O Ī ÇAîAÑ 9L€ œ (Ê5•1 N©-	ü ü œ (àL+ }1 N¥M', 'AîAÑ >	ÿ ž n/j Q ‡	233
10. B NÈ5F ' Ö5-10 ÉLZ/Ž ›#æ Ê5•1 N©-	ü ü àL+] ó }1 N¥M', 'AîAÑ >	ÿ ž n/j Q ‡	240
11. B NÈ5F ' Ö5-11 ÉLZ/Ž ›#æ Ê5•1 N©-	ü ü x ñ] ó }1 N¥M', 'AîAÑ >	ÿ ž n/j Q ‡	248
12. B NÈ5F ' Ö5-12 É9ÿ#- Ê#1 k+X f ñ 9L€ œ (Ê5•1 N©-	ü ü x ñ] ó }1 N¥M', 'AîAÑ >	ÿ ž n/j Q ‡	257
13. B NÈ5F ' Ö5-13 É9ÿ#- Ê#1 k+X f ñ 9L€ œ (Ê5•1 N©-	ü ü àL+] ó }1 N¥M', 'AîAÑ >	ÿ ž n/j Q ‡	265
14. B NÈ5F ' Ö5-14 É#K#b"-E→X ñ 9L€ œ (Ê5•1 N©-	ü ü x ñ NÁFf }1 N¥M', 'AîAÑ >	ÿ ž n/j Q ‡	272
15. B NÈ5F ' Ö5-15 É#K#b"-E→X ñ 9L€ œ (Ê5•1 N©-	ü ü àL+] ó }1 N¥M', 'AîAÑ >	ÿ ž n/j Q ‡	280
16. B NÈ5F ' Ö5-16 ÉFÓ*Ž"-E-G} & Ê5•1 N©-	ü ü x ñ] ó }1 N¥M', 'AîAÑ >	ÿ ž n/j Q ‡	287
17. B NÈ5F ' Ö5-17 ÉFÓ*Ž"-E-G} & Ê5•1 N©-	ü ü àL+] ó }1 N¥M', 'AîAÑ >	ÿ ž n/j Q ‡	294
18. B NÈ5F ' Ö5-18 É sFJEž6p Ê5•1 N©-	ü ü "-E-Ež6p }1 N¥M', 'AîAÑ >	ÿ ž n/j Q ‡	300
19. B NÈ5F ' Ö5-19 É sFJEž6p Ê5•1 N©-	ü ü ™ ^E-Ež6p }1 N¥M', 'AîAÑ >	ÿ ž n/j Q ‡	308
20. B NÈ5F ' Ö5-20 É sFJEž6p Ê5•1 N©-	ü ü àL+CtAß }1 N¥M', 'AîAÑ >	ÿ ž n/j Q ‡	315
Ô Â ?5•N¥ Ä+X 0 Lt	321	

9"&X = | -•Z¿Zç J~;Ö

B Nî5L - Æ E d -1Í315 F ©Kd1Í# Ax1ÍLI Ž

oÑl oÒ !!_2•^®

L¿-p5•5 ,´ = Ý ... È A !ÿ Y Ö@ ,´ àRì »(™G- X = Ý Î Ð È 4 XF 0 Z ÝGÿ W
(6&è,´ & È A ,´ &L\$ a T jGý?± È j ¶ ^ 0 È ê@ ã &L\$ = u? ,´ L NÈ È 4 ¼ K J ,´
œ (ö 7 0 0 ‡ ^ • 1Ç 3+5 È +X • @ ã +O#k JFÓ È 1° ... Ä4q* @ ,´ -L NÈ Ä
Î)àLf ^ AÑ1Ç Î7- £K^1Ç# !5 f#q0; . ÄEÄ • 0 Z ¨ n È AÑ1Ç !EÄ * ³ ,´ Lf ^ Ä
? Ö È y 0 Z - (F é#) È +X ¼ "rLf ^ ,´ I Ä X k - (F k é#) J B 3 + X B F B ,
- (F é#) È "r * n ,´ Lf ^ È !EÄ * 5 ì Ä

oÑ2oÒ !!_ X?;

+ Ñ 0 Ö)ß ³G}5ž > JavaN©- à * Ä10 6 Ä

§ f?±"r Ö

- z !".žG}5žLö @ 0 § x
- z à * webN©- (project 1)
- z K * 2« Ä Factorial Ä

Ô?±"r Ö

- z B' 6 0 § ,´ N©- 1Ñ*6 ~ f 0 È... 02« p X ,´ · & J ÈÀÙ2« = \$5 ?ñ È ! Z . È
- Ô8# 1,, § 1-1 Z . }5ž Ä

+ Ñ ¼ Ö5 f#q0; . Ä15 6 Ä

§ f?±"r Ö

- z i ž + Ñ ÿF],´ M0"r È5 f-(£1Ç# #q0; . È?±"r0; ¿ x f5 ´F9 !".ž È#q0;
- .5 f 7 ö È1Ç# MD \$5 Ä

Ô?±"r Ö

- z B'5 f - ,´ #q0; . È Ô8#1,, § 2-1 Z . }5ž Ä

+ Ñ 9 Ö i ž#q0; .5F É0; ħ Ä40 6 Å

§ f?±"r Ö

- z -+X eclipse § È i ž :F #q0; .5F É-(Ä .1 È?±"r .1M0 M' A)B' é# , ' ? f)à È .1 μ éM0 f)à#q0; . MD Ä% Cãm0"r Ä
- z -(Ä, ' ž5 'F +X ö.ž È7- O 8*6@ ã ÎLuL NÈ Ä
- z .1 – É?ô93 È 7 ö Ä Ä

Ô?±"r Ö

- z 6 .1 Z . È Ô8#1,, § 3-1 Z . }5ž Ä
- z 6F >| .../j x ì F5 ì Z . È Ô8#1,, § 3-2 Z . }5ž Ä

+ Ñ Ö 5F É#{B +X » Ä15 6 Å

§ f²; Ö

- z i žM0"r ¼#q0; .5F ÉB 1Ç# , ' ... s#{B +X » È?±"r#{B é x Ä é# Ä ° _ ¼1†+• f ¼ ' È#{B EÄ • Ä —>| ' & úN' O5 ì È _ V% Cã h Î Z(© ÈEÿ &M0"r Ä

Ô?±"r Ö

- z › É#{B +X »"w k>~ Ä
- z #{B +X »"w k>~ - =?ô I Ö3+O ' -NÈ ' -#{B +X »"w k>~ x» ²63 ' j 340103È NÈ ' j 2 È I - = 340103 2-#{B +X »"w k>~ Ä

+ Ñ Ä Ä —>|#{B +X » Ä10 6 Å

§ f²; Ö

- z i ž#{B +X »AîAÑ È -+X JUnit #{B § È5F É ... s#{B .1 È?±"r >#{B +X »-(iG) È#{B EÄ • Ä —>| ' & Ä —>|5 ì >N' O5 ì)" ¼ ' Ä

Ô?±"r Ö

- z 6#{ B 5 ì › É8###{B +X »"w k>~ Ä
- z 6#{B .1 Z . È Ô8#1,, § 5-1 Z . }5ž Ä

+ Ñ • Ö6| J3P « Ä10 6 Å

oÑBoÒ*¼{6 `X?; X•5ê8ß& e . 1

oÑ4oÒ3 h &Gÿ?±"r?ñ \ Q ‡Lt ... 2

oÑ5oÒZ, ÄM,, xX•5ê8ß& e . 3

B NÍ5L - Æ E 2 - 315 FNÍ É ©Kd1Í#

oÑI oÒ !!_2•^®

X4iAô T3+5 (1°0 OJ,Online Judge) 7 X4i+X •Aô T0; ¿ ,!“.ž W Ä &L\$ > x)-0ª
L\$ x)-,´Aô T3+5 Ä)àM0?± j(© ÊNÈ- AîAÑ!“ .ž1Ç# ï™ uNÈ Ä ÈB' ¼ @ ; + Ñ Ä
Î)àL NÈ 0 £K^1Ç# !5 f#q0; . Ä
5F É 0 Z0; ¿ ÈB 0; ¿B+ 0 Z ‡1V b È'f >EÄ *B+ ,´0ª I - Ä
? ÖEÄ • ‡1V b,´K Ö =CµE÷ 30 Z ‡1V Ä [0ª I ÄÄ

oÑ2oÒ !!_ X?;

+ Ñ 0 Ö)ß ³G)5ž > webN©- à * Ä10 6 Ä

§ f?±"r Ö

- z !“.žG)5žLö @ 0 § x
- z à * webN©- (project 2)
- z K *2« Ä OJSystemÄ

Ô?±"r Ö

- z B' 6 0 §,´N©- 1Ñ*6 ~ f 0 È... 02« p X,´ . &] ÈÄÜ2« =\$5 ?ñ Èì Z . È
- Ô8#1,, § 1-1 Z . }5ž Ä

+ Ñ ¼ Ö5 f#q0; . Ä15 6 Ä

§ f?±"r Ö

- z i ž + Ñ ýF],´M0"r È5 f-(£1Ç# #q0; . È?±"r0; ¿ x f5 ´F9 !“.ž È#q0;
- .5 f 7 ö È1Ç# MD \$5 Ä

Ô?±"r Ö

- z B'5 f-,´#q0; . È Ô8#1,, § 2-1 Z . }5ž Ä

+ Ñ 9 Ö i ž#q0; .5F É0; ¿ Ä40 6 Ä

§ f?±"r Ö

- z ´+X eclipse § È i ž :F #q0; .5F É-(Ä .1 È?±"r .1M0 M' A)B' é# ,´

' ? f)à È .1 μ éM0 f)à#q0; . MD Ä% Cãm0"r Ä
z -(Ä, ' ž5 'F +X ö.ž È 7- O 8*6@ ä îLuL NÈ Ä
z .1 – É?ô93 È 7 ö Ä

Ô?±"r Ö

z 6 .1 Z . È Ô8#1,, § 3-1 Z . }5ž Ä
z 6F >| .../j x ì F5 ì Z . È Ô8#1,, § 3-2 Z . }5ž Ä

+ Ñ Ö 5F É#{B +X » Ä15 6 Å

§ f²; Ö

z i žM0"r ¼#q0; .5F ÉB 1Ç# , ' ... s#{B +X » È?±"r#{B é x Ä é# Ä ° _ ¼1†+•
f ¼ ' È#{B EÄ • Ä —>| ' & úN' O5 ì È _ V% Cã h î Z(© ÊEÿ &M0"r Ä

Ô?±"r Ö

z › É#{B +X »"w k>~ Ä
z #{B +X »"w k>~ - =?ô I Ö3+O ' -NÈ '-#{B +X »"w k>~ x» 263 ' j 340103È
NÈ ' j 2 È I - = 340103 2-#{B +X »"w k>~ Ä

+ Ñ Ä Ä —>|#{B +X » Ä 10 6 Å

§ f²; Ö

z i ž#{B +X »AîÄÑ È ¯+X JUhít #{B § È5F É ... s#{B .1 È?±"r >#{B +X »-(
iG} È#{B EÄ • Ä —>| ' & Ä —>|5 ì >N' O5 ì)" ¼ ' Ä

Ô?±"r Ö

z 6#{B 5 ì › É8###{B +X »"w k>~ Ä
z 6#{B .1 Z . È Ô8#1,, § 5-1 Z . }5ž Ä

+ Ñ • Ö6| J3P « Ä 10 6 Å

- oÑboÖÍ í ' &?±"r?ñ \ Q ‡Lt ... 1
- oÑ4oÖ3 h &Gÿ?±"r?ñ \ Q ‡Lt ... 2
- oÑ5oÖZ, ÄM,, xX•5ê8ß& e . 3

B NÍ5L - Æ E | ÷K6 d315 F ©Kd1Í# Ax1ÍLI Ž

oÑI oÒ !!_2^®

L¿-p5•5 ¼ Ý F,´ ... È+e € v ÑC° •C° ` ê ,!REp Ä v ñK0 ^3+5 _+e € v
 Ñ JMŽ hGý?±,´ J Ñ _ Á3+5 È ³7- O j 1 J ¼ v æ È uCä,´ Ý ¼ §,´ B {!â È
 7- OAÙ 1 J ¼ v æ ¶ @ 8 !,´4ÿ:U J5 ÄK0 ^ ž Ä)à XM0?± ¼ @ ; + Ñ • Î)à v ñK0
 ^3+5 Ä
 Î)à f È İ7- £K^1Ç# !5 f#q0; . Ä
 5F É0; ¿ AN1ÇC] . -,´ kH NÍ Ö+X gEÄ • . -,´ È ' ¼C] . -,´ Gÿ È ! 6 [
 ^` 0 Z float ¼ 0 Z int 2« »,´ Gÿ] È f > i ž+X gEÄ •,´ È ' ¼C] . -,´
 Gÿ È AN1ÇC] -,´ kH NÍ !EÄ * Ä !] È . -K0 ^1†+• j Ö! " h õ á ; 9 9 È * ^ ÈC] -
 GÿCµE ÷ 10 \ f 8.5 È ÈCµE ÷ 100 \ f 8 È Ä
 ?±"r Ö -+X 6 _5 ´ Î)à :F 0; ¿ İ7- Ä

oÑ2oÒ !!_ X?;

+ Ñ 0 Ö)ß ³G)5ž > webN©- à * Ä10 6 Ä
 § f?±"r Ö

- z !“.žG)5žLö @ 0 § x
- z à * webN©- (project3)
- z K *2« Ä BuyingbooksÄ

Ô?±"r Ö

- z B' 6 0 §,´N©- 1Ñ*6 ~ f 0 È... 02« p X,´ . &] ÈÀÙ2« =\$5 ?ñ È! Z . È
 Ô8#1,, § 1-1 Z .)5ž Ä

+ Ñ ¼ Ö5 f#q0; . Ä15 6 Ä

§ f?±"r Ö

- z i ž + Ñ ýF],´M0"r È5 f-(£1Ç# #q0; . È?±"r0; ¿ x f5 ´F9 !“.ž È#q0;
 .5 f 7 ö È1Ç# MD \$5 Ä

Ô?±"r Ö

- z B'5 f-,´#q0; . È Ô8#1,, § 2-1 Z .)5ž Ä

+ Ñ 9 Ö i ž#q0; . 5F É0; ¿ Ä40 6 Ä

§ f?±"r Ö

z $\bar{+}X$ eclipse § È i ž :F #q0; .5F É-(Ä .1 È?±"r .1M0 M' A)B' é# ,'
' ? f)à È .1 μ éM0 f)à#q0; . MD Ä% Cãm0"r Ä
z -(Ä, ' ž5 'F +X ö.ž È7- O 8*6@ ä ÎLuL NÈ Ä
z .1 – É?ö93 È 7 ö Ä

Ô?±"r Ö

z 6 .1 Z . È Ô8#1,, § 3-1 Z . }5ž Ä
z 6F >| .../j x ì F5 ì Z . È Ô8#1,, § 3-2 Z . }5ž Ä

+ Ñ Ö 5F É#{B +X » Ä15 6 Å

§ f²; Ö

z i žM0"r ¼#q0; .5F ÉB 1Ç# , ' ... s#{B +X » È?±"r#{B é x Ä é# Ä ° _ ¼1†+•
f ¼ ' È#{B EÄ • Ä —>| ' & úN' O5 ì È _ V% Cã h Î Z(© ÊEÿ &M0"r Ä

Ô?±"r Ö

z › É#{B +X »"w k>~ Ä
z #{B +X »"w k>~ - =?ô I Ö3+O ' -NÈ '-#{B +X »"w k>~ x» 263 'j 340103È
NÈ 'j 2 È I - = 340103 2- #{B +X »"w k>~ Ä

+ Ñ Ä Ä —>|#{B +X » Ä10 6 Å

§ f²; Ö

z i ž#{B +X »AîAÑ È $\bar{+}X$ JUnit #{B § È5F É ... s#{B .1 È?±"r >#{B +X »-(
iG) È#{B EÄ • Ä —>| ' & Ä —>|5 ì >N' O5 ì)" ¼ ' Ä

Ô?±"r Ö

z 6#{B 5 ì › É8###{B +X »"w k>~ Ä
z 6#{B .1 Z . È Ô8#1,, § 5-1 Z . }5ž Ä

+ Ñ • Ö6| J3P « Ä10 6 Å

oÑboÒÎ í ' &?±"r?ñ \ Q ‡Lt ... 1

oÑ4oÖ3 h &Gÿ?±"r?ñ \ Q ‡Lt ... 2

oÑ5oÒZ, ÄM,, xX•5ê8ß& e . 3

B NÍ5L - Æ E ² > /Aã315 F ©Kd1Í#

oÑi oÒ !!_2•^®

¬ o % 8 _ % 8LO =] = -+•, 'Gý?± ËGÿ Ä © k?± £ W % 6â65 j k ÈCOCS % 6â
 -U´ } o1 • a _ ¬ o Ä ¬ o % 8 k?±) ¬ oF >| _:É % 6â ^ Ù 9ç Ç 9,ú,´ -•4ÿ
 P¼ È óF !DÛ ó ~M' ¼B@ ... Ä ¬ o % 8 X % 6âE±0;],´ @ 8ç ã = ò ò _ . Aö,´ PFB65 È
 6< D _ ¬ o -•#k Ø,´ _ 165 Ä 8 OE65 Ä E ,65 Ä \3+5 +X ¾)AÝ ¬ 8 > ? ; ù {L\$,´
 \$h ? Ô Ä7- È È X\$h ?] ^ Ù ? ; ù ,´ @K⁻ Ä j Î)àB 3+5 ÈM0?± ¼ @ ; + Ñ Ä
 Î)à ðL" T Ý\$h ? Ì7- £K^1Ç# !5 f#q0; . Ä
 ðL" T Ý\$h ?7- n:‡ Q ? ; ù,´ FkEÁ M5\$7- È ÈL NÈ?±"r ² ; Ö
 , 7- < &>Û 3 Ä5 Ä7 ðL"
 , 7- < &>Û 3 Ä5 ðL"
 , 7- < &>Û 3 Ä7 ðL"
 , 7- < &>Û 5 Ä7 ðL"
 , 7->Û 3 Ä5 Ä7],´ 0 Z ðL"
 , =7->Û 3 Ä5 Ä7 + 0 Z ðL"
 EÄ • 0 Z ð ÈEÄ *% Cã) Ä ' &,´ 5 ì Ä
 ?±"r Ö ⁻+X 6 _5 ´B Î)à Ä

oÑ2oÒ !!_ X?;

+ Ñ 0 Ö)ß ³G}5ž > webN©- à * Ä10 6 Ä
 § f?±"r Ö

- z !".žG}5žLö @ 0 § x
- z à * webN©- (project 4)
- z K *2« Ä BeDivisible Ä

Ô?±"r Ö

- z B' 6 0 §,´ N©- 1Ñ*6 ~ f 0 È... 02« p X,´ . &] ÈÀÚ2« =\$5 ?ñ È! Z . È
- Ô8#1,, § 1-1 Z . }5ž Ä

+ Ñ ¼ Ö5 f#q0; . Ä15 6 Ä
 § f?±"r Ö

- z i ž + Ñ ÿF],´ M0"r È5 f-(£1Ç# #q0; . È?±"r0; ; x f5 ´F9 !".ž È#q0;
- .5 f 7 ö È1Ç# MD \$5 Ä

Ô?±"r Ö

z B'5 f-, '#q0; . È Ô8#1,, § 2-1 Z.)5ž Ä

+ Ñ 9 Ö i ž#q0; .5F É0; ĺ Ä40 6 Å

§ f?±"r Ö

z -+X eclipse § È i ž :F #q0; .5F É-(Ä .1 È?±"r .1M0 M' A)B' é# , ' ? f)à È .1 μ éM0 f)à#q0; . MD Ä% Cãm0"r Ä

z -(Ä, ' ž5 'F +X ö.ž È7- O 8*6@ ã ÎLuL NÈ Ä

z .1 – É?ô93 È 7 ö Ä

Ô?±"r Ö

z 6 .1 Z. È Ô8#1,, § 3-1 Z.)5ž Ä

z 6F >| .../j x ì F5 ì Z. È Ô8#1,, § 3-2 Z.)5ž Ä

+ Ñ Ö 5F É#{B +X » Ä15 6 Å

§ f²; Ö

z i žM0"r ¼#q0; .5F ÉB 1Ç# , ' ... s#{B +X » È?±"r#{B é x Ä é# Ä ° _ ¼1†+• f ¼ ' È#{B EÄ • Ä —>| ' & úN' O5 ì È _ V% Cã h Î Z(© ÈEÿ &M0"r Ä

Ô?±"r Ö

z › É#{B +X »"w k>~ Ä

z #{B +X »"w k>~ -=?ô I Ö3+O ' -NÈ ' -#{B +X »"w k>~ x» 263 ' j 340103È NÈ j 2 È I - = 340103 2- #{B +X »"w k>~ Ä

+ Ñ Ä Ä —>|#{B +X » Ä10 6 Å

§ f²; Ö

z i ž#{B +X »AîAÑ È -+X JUnit #{B § È5F É ... s#{B .1 È?±"r >#{B +X »-(iG} È#{B EÄ • Ä —>| ' & Ä —>|5 ì >N' O5 ì)" ¼ ' Ä

Ô?±"r Ö

z 6#{ B 5 ì › É8###{B +X »"w k>~ Ä

z 6#{B .1 Z. È Ô8#1,, § 5-1 Z.)5ž Ä

+ Ñ • Ö6| J3P « Ä10 6 Å

oÑBoÒÎ í ' &?±"r?ñ \ Q ‡Lt ... 1

oÑ4o63 h &Gÿ?±"r?ñ \ Q ‡Lt ... 2

oÑ5oÒZ, ÄM,, xX•5ê8ß& e . 3

B NÍ5L - Æ E • p -.7 B 315 F ©Kd1Í#

oÑI oÒ !!_2•^®

)à X {j̄+XMŽ hžú Èj éiê B {j'.1, ', Ž` ÿ È A œ (ã È 0 0
 Z {j'.1 B 3+5 ÈM0?± ¼ @ ;+Ñ Ä
 Î)àF 'TÝ Ĩ7- £K^1Ç# !5 f#q0; . Ä
 þK^ - Ö f 0 Z q 0}, ' ‡ È T Ý ! _ V j n' 5 F, ' {j' Ä?ð I Ö 1\ 1 } _
 1 È 1\ ¼ } _ ‡ 358 !j { 0 È >M' 4 }+? ‡ È 0 > 5 }j+?-(<, '
 ‡ Ä » ² Ö 1860108888Ä1391236666 I% Cã Ä
 # ? Ö =% Cã, 'EÄ * I D O V È% Cã?±"r, 'EÄ * W U X HÄ

oÑ2oÒ !!_ X?;

+ Ñ 0 Ö)ß ³G)5ž > webN©- à * Ä10 6 Ä

§ f?±"r Ö

- z !".žG)5žLö @ 0 § x
- z à * webN©- (project 5)
- z K *2« Ä TelephoneNurÄ

Ô?±"r Ö

- z B' 6 0 §, 'N©- 1Ñ*6 ~ f 0 È... 02« p X, ' . &] ÈÀÚ2« =\$5 ?ñ È! Z . È
- Ô8#1,, § 1-1 Z .)5ž Ä

+ Ñ ¼ Ö5 f#q0; . Ä15 6 Ä

§ f?±"r Ö

- z i ž + Ñ ŷF], 'M0"r È5 f-(£1Ç# #q0; . È?±"r0; ; x f5 'F9 !".ž È#q0;
- .5 f 7 ö È1Ç# MD \$5 Ä

Ô?±"r Ö

- z B'5 f-, '#q0; . È Ô8#1,, § 2-1 Z .)5ž Ä

+ Ñ 9 Ö i ž#q0; .5F É0; ; Ä40 6 Ä

§ f?±"r Ö

- z -+X eclipse § È i ž :F #q0; .5F É-(Ä .1 È?±"r .1M0 M' A)B' é#, '
 ' ? f)à È .1 µ éM0 f)à#q0; . MD Ä% CãM0"r Ä
- z -(Ä, ' ž5 'F +X ö.ž È 7- O 8*6@ ä îLuL NÈ Ä

z .1 – É?ö93 È 7 ö Ä

Ô?±"r Ö

z 6 .1 Z . È Ô8#1,, § 3-1 Z . }5ž Ä

z 6F >| .../j x ì F5 ì Z . È Ô8#1,, § 3-2 Z . }5ž Ä

+ Ñ Ö 5F É#{B +X » Ä15 6 Å

§ f ²; Ö

z i žM0"r ¼#q0; .5F ÉB 1Ç# , ' ... s#{B +X » È?±"r#{B é x Ä é# Ä ° _ ¼1†+•

f ¼ ' È#{B EÄ • Ä —>| ' & úN' O5 ì È _ V% Cã h Î Z(© ÊEÿ &M0"r Ä

Ô?±"r Ö

z › É#{B +X »"w k>~ Ä

z #{B +X »"w k>~ - =?ô I Ö3+O ' -NÈ ' -#{B +X »"w k>~ x» ²63 ' j 340103È

NÈ ' j 2 È I - = 340103 2- #{B +X »"w k>~ Ä

+ Ñ Ä Ä —>|#{B +X » Ä 10 6 Å

§ f ²; Ö

z i ž#{B +X »AîAÑ È ~+X JUnit #{B § È5F É ... s#{B .1 È?±"r >#{B +X »-(

iG} È#{B EÄ • Ä —>| ' & Ä —>|5 ì >N' O5 ì)" ¼ ' Ä

Ô?±"r Ö

z 6#{B 5 ì › É8###{B +X »"w k>~ Ä

z 6#{B .1 Z . È Ô8#1,, § 5-1 Z . }5ž Ä

+ Ñ • Ö6| J3P « Ä 10 6 Å

oÑBoÒÍ í ' &?±"r?ñ \ Q ‡Lt ... 1

oÑ4oÖ3 h &Gÿ?±"r?ñ \ Q ‡Lt ... 2

oÑ5oÒZ, ÄM,, xX•5ê8ß& e . 3

B NÍ5L - Æ E 8 p < Æ315 F ©Kd1Í#

oÑi oÒ !!_2^®

X 0 Z à, ' x ñ?± : 2, ' { } ÈM0?± Š WGÿ, ' 2 jB3 È .ž Ì)àF ' T Ý Ì7- £K^
1Ç# l5 f#q0; . Ä

Ì)àK0 ^ 6 Ä Ì7- £K^1Ç# l5 f#q0; . Ä

A v Ç ö 7 X ú ¢ ? Y 0 ú * ^?+ È?+, ' ^ ' 2 ; È 20 Ô :, ' !y Ô 0.85
s xGý ¾ 15 ÔE« ¾41y ¾20 Ô, ' È!y Ô 0.90 s xGý ¾ 10 ÔE« ¾41y ¾15 Ô, ' È!y Ô
0.95 s xGý ¾ 5 ÔE« ¾41y ¾10 Ô, ' È!y Ô 1.00 s xE« ¾ F1y ¾ 5 Ô, ' È!y Ô 1.05
s Ä)à X j ¶. Ff v Ç _ V J, ø Y?±"r A œ (^ AîAÑ 0 ZEÄ •?+ , ' GýGÿ ¼N® Ò p
Já ÈEÄ * Ä CW!n ¼ Ä®Já , ' 0; ; Ä
? Ö -+X 6 _5 ' B Ì)à È5 Ì +%o T } ? Ä

oÑ2oÒ !!_ X?;

+ Ñ 0 Ö)ß ³G)5ž > webN©- à * Ä10 6 Ä

§ f?±"r Ö

z !".žG)5žLö @ 0 § x

z à * webN©- (project6)

z K *2« Ä Market Analysis Ä

Ô?±"r Ö

z B' 6 0 §, ' N©- 1Ñ*6 ~ f 0 È... 02« p X, ' . & j ÈÀÙ2« =\$5 ?ñ È! Z . È
Ô8#1,, § 1-1 Z .)5ž Ä

+ Ñ ¼ Ö5 f #q0; . Ä15 6 Ä

§ f?±"r Ö

z i ž + Ñ yF], ' M0"r È5 f-(£1Ç# #q0; . È?±"r0; ; x f5 ' F9 !".ž È#q0;
.5 f 7 ö È1Ç# MD \$5 Ä

Ô?±"r Ö

z B'5 f -, ' #q0; . È Ô8#1,, § 2-1 Z .)5ž Ä

+ Ñ 9 Ö i ž#q0; .5F É0; ; Ä40 6 Ä

§ f?±"r Ö

z -+X eclipse § È i ž :F #q0; .5F É-(Ä .1 È?±"r .1M0 M' A)B' é# , '

' ? f)à È .1 μ éM0 f)à#q0; . MD Ã% CãM0"r Ä
z -(Ä, ' ž5 'F +X ö.ž È7- O 8*6@ ã ÎLuL NÈ Ä
z .1 – É?ô93 È 7 ö Ä

Ô?±"r Ö

z 6 .1 Z . È Ô8#1,, § 3-1 Z .)5ž Ä
z 6F >| .../j x Ì F 5 Ì Z . È Ô8# 1,, § 3-2 Z .)5ž Ä

+ Ñ Ö 5F É#{B +X » Ä15 6 Ä

§ f²; Ö

z i žM0"r ¼#q0; .5F ÉB 1Ç# , ' ... s#{B +X » È?±"r#{B é x Ã é# Ã ° _ ¼1†+•
f ¼ ' È#{B EÃ • Ã —>| ' & úN' O5 Ì È _ V% Cã h Î Z(© ÈEÿ &M0"r Ä

Ô?±"r Ö

z › É#{B +X »"w k>~ Ä
z #{B +X »"w k>~ - =?ô | Ö3+O ' - NÈ ' - #{B +X »"w k>~ x» 263 ' j 340103È
NÈ ' j 2 È | - = 340103 2- #{B +X »"w k>~ Ä

+ Ñ Ä Ä —>|#{B +X » Ä10 6 Ä

§ f²; Ö

z i ž#{B +X »AîAÑ È +X JUnit #{B § È5F É ... s#{B .1 È ?±"r >#{B +X »-(
iG} È#{B EÃ • Ã —>| ' & Ã —>|5 Ì >N' O5 Ì)" ¼ ' Ä

Ô?±"r Ö

z 6#{B 5 Ì › É8###{B +X »"w k>~ Ä
z 6#{B .1 Z . È Ô8#1,, § 5-1 Z .)5ž Ä

+ Ñ • Ö6| J3P « Ä10 6 Ä

oÑBoÒÎ í ' &?±"r?ñ \ Q ‡Lt ... 1

oÑ4oÖ3 h &Gÿ?±"r?ñ \ Q ‡Lt ... 2

oÑ5oÒZ, ÄM,, xX•5ê8ß& e . 3

B NÍ5L - Æ E+U(Ÿ^4ö œ -315 F ©Kd1Í# CÙ © U#•B

oÑi oÒ !!_2•^®

X4i - •3+5 8²4Ö WGÿ, '4è P È < & AÙ -+OL¿ &L¿ ` f.d - •, '0ªL\$ ¼ &L\$
F >| - • È •7- W W Q %o 8 %o - 7 ,, ' x) · ¼ x Ì ÄC° • C° J, ' - Q 0 û EF X4i - •
3+5 Ä %o - Ct\$Ä _B 3+5 , ' £K^ Q ‡ ÈB' ¼ @ ; + Ñ • u Î+O(™ X4i - •3+5 , ' - Ct
\$Ä Ä

Î)à4ö7 4q>} £K^1Ç# !5 f#q0; . Ä

9 0/ý4ö7 È þB +O1\ ¼ Y 0 û a7-!ÿ Y 6>ò * 0 Z à, '4ö7 È à, '4ö7 X1\ ¼ Y ø
0 û4q>} Ä wAî X1\ 0 Y È 9 0 ZF g, '4ö7 ÈB'L È X1\ N Y Š : È4ö7 , ' Gÿ _ J
A ÛEÄ• 0 Z ² NÄ0 < N < 20 ÄÈB'5F0;"r@ 1\ N YB 4ö7 , ' Gÿ Ä » ²EÄ • 5 ÈEÄ
*1,, x j 32 Ä

? Ö -+X Ú)ß F65FB , ¼ @ Ä

oÑ2oÒ !!_ X?;

+ Ñ 0 Ö)ß ³G)5ž > webN©- à * Ä10 6 Å
§ f?±"r Ö

z !".žG)5žLö @ 0 § x

z à * webN©- (project 7)

z K *2« Ä Biology Study Å

Ô?±"r Ö

z B' 6 0 §, 'N©- 1Ñ*6 ~ f 0 È... 02« p X, ' · & J ÈÀÙ2« =\$5 ?ñ Èì Z . È
Ô8#1,, § 1-1 Z .)5ž Ä

+ Ñ ¼ Ö5 f#q0; . Ä15 6 Å

§ f?±"r Ö

z i ž + Ñ ÿF], 'M0"r È5 f-(£1Ç# #q0; . È?±"r0; ¿ x f5 'F9 !".ž È#q0;
.5 f 7 ö È1Ç# MD \$5 Ä

Ô?±"r Ö

z B'5 f -, #q0; . È Ô8#1,, § 2-1 Z .)5ž Ä

+ Ñ 9 Ö i ž#q0; .5F É0; ¿ Ä40 6 Å

§ f?±"r Ö

z $\bar{+}X$ eclipse § È i ž :F #q0; .5F É-(Ä .1 È?±"r .1M0 M' A)B' é# ,'
' ? f)à È .1 μ éM0 f)à#q0; . MD Ä% Cãm0"r Ä
z -(Ä, ' ž5 'F +X ö.ž È7- O 8*6@ ä ÎLuL NÈ Ä
z .1 – É?ö93 È 7 ö Ä

Ô?±"r Ö

z 6 .1 Z . È Ô8#1,, § 3-1 Z . }5ž Ä
z 6F >| .../j x ì F5 ì Z . È Ô8#1,, § 3-2 Z . }5ž Ä

+ Ñ Ö 5F É#{B +X » Ä15 6 Å

§ f²; Ö

z i žM0"r ¼#q0; .5F ÉB 1Ç# , ' ... s#{B +X » È?±"r#{B é x Ä é# Ä ° _ ¼1†+•
f ¼ ' È#{B EÄ • Ä —>| ' & úN' O5 ì È _ V% Cã h Î Z(© ÊEÿ &M0"r Ä

Ô?±"r Ö

z › É#{B +X »"w k>~ Ä
z #{B +X »"w k>~ - =?ô I Ö3+O ' -NÈ ' -#{B +X »"w k>~ x» 263 ' j 340103È
NÈ ' j 1 È I - = 340103 1-#{B +X »"w k>~ Ä

+ Ñ Ä Ä —>|#{B +X » Ä10 6 Å

§ f²; Ö

z i ž#{B +X »AîÄÑ È $\bar{+}X$ JUnit #{B § È5F É ... s#{B .1 È?±"r >#{B +X »-(
iG) È#{B EÄ • Ä —>| ' & Ä —>|5 ì >N' O5 ì)" ¼ ' Ä

Ô?±"r Ö

z 6#{B 5 ì › É8###{B +X »"w k>~ Ä
z 6#{B .1 Z . È Ô8#1,, § 5-1 Z . }5ž Ä

+ Ñ • Ö6| J3P « Ä 1

B NÍ5L - Æ E E œ+U ! œE» ß œ -315 F ©Kd1Í# CÙ © U#•B

oÑl oÒ !!_2•^®

L¿-p/n J,´ ... ú ê) ? -Lf!â,´ %o6âGý?ö0; Ö X = Ý Q È A œ (ã È 0 0 ‡
? →O -Eµ Ù - •3+5 ÈFJE÷ ¼ @CÓ £B NÈ ÈG÷+X\$h ?FJ £,´ é ? È ^ Ù ? →O ¼
-Gü,´ * \ ² % ¼AÑ1Ç é# Ä

Î)àCÓ £#{B NÈ ÈFJE÷K^- EÃ • ¢ 8 È !] ¢ - õN« X 1900 ¢8# 2020 ¢ {
L\$ ÈAÑ1Ç !EÃ *F 0 Y _F 0 ¢,´1\ Y Ä » ² È 2020 ¢ 7 8 5 _F 0 ¢,´1\ 65
Y Ä

oÑ2oÒ !!_ X?;

+ Ñ 0 Ö)ß ³G}5ž > webN©- à * Ä10 6 Å

§ f?±"r Ö

- z !“.žG}5žLö @ 0 § x
- z à * webN©- (project8)
- z K *2« Ä Algorithm1 Ä

Ô?±"r Ö

- z B' 6 0 §,´N©- 1Ñ*6 ~ f 0 È... 02« p X,´ . &] ÈÀÙ2« =\$5 ?ñ È! Z . È
Ô8#1,, § 1-1 Z . }5ž Ä

+ Ñ ¼ Ö5 f#q0; . Ä15 6 Å

§ f?±"r Ö

- z i ž + Ñ ÿF],´M0"r È5 f-(£1Ç# #q0; . È?±"r0; ¿ x f5 ´F9 !“.ž È#q0;
.5 f 7 ö È1Ç# MD \$5 Ä

Ô?±"r Ö

- z B'5 f-,´#q0; . È Ô8#1,, § 2-1 Z . }5ž Ä

+ Ñ 9 Ö i ž#q0; .5F É0; ¿ Ä40 6 Å

§ f?±"r Ö

- z -+X eclips e § È i ž :F #q0; .5F É-(Ä .1 È?±"r .1M0 M' A)B' é# ,´
' ? f)à È .1 µ éM0 f)à#q0; . MD Ä% Cãm0"r Ä
- z -(Ä,´ ž5 ´F +X ö.ž È7- O 8*6@ ã ÎLuL NÈ Ä
- z .1 - È?δ93 È 7 ö Ä

Ô?±"r Ö

z 6 .1 Z . È Ô8#1,, § 3-1 Z .)5ž Ä

z 6F >| .../j x ì F5 ì Z . È Ô8#1,, § 3-2 Z .)5ž Ä

+ Ñ Ö 5F É#{B +X » Ä15 6 Å

§ f ²; Ö

z i žM0"r ¼#q0; .5F ÉB 1Ç# , ' ... s#{B +X » È?±"r#{B é x Ä é# Ä ° _ ¼1†+•
f ¼ ' È#{B EÄ • Ä —>| ' & úN' O5 ì È _ V% Cã h Î Z(© ÊEÿ &M0"r Ä

Ô?±"r Ö

z › É#{B +X »"w k>~ Ä

z #{B +X »"w k>~ -=?ô l Ö3+O ' -NÈ ' -#{B +X »"w k>~ x» ²63 ' j 340103È

NÈ ' j 1 È l - = 340103 1-#{B +X »"w k>~ Ä

+ Ñ Ä Ä —>|#{B +X » Ä 10 6 Å

§ f ²; Ö

z i ž#{B +X »AîAÑ È ~+X JUnit #{B § È5F É ... s#{B .1 È?±"r >#{B +X »-(
iG) È#{B EÄ • Ä —>| ' & Ä —>|5 ì >N' O5 ì)" ¼ ' Ä

Ô?±"r Ö

z 6#{B 5 ì › É8###{B +X »"w k>~ Ä

z 6#{B .1 Z . È Ô8#1,, § 5-1 Z .)5ž Ä

+ Ñ • Ö6| J3P « Ä 10 6 Å

oÑBoÒ*¼{6 'X?; X•5ê8ß& e . 1

oÑ4oÒNÁ6ö4^•X?; X•5ê8ß& e . 2

oÑ5oÒZ, ÄM,, xX•5ê8ß& e . 3

0A ÅAôAx D1Í# W Lz ‹

eE.V1 *¼{6 ´

pM0,´Eÿ.œ &Aî 7 ² ;>~ Ä

1

¿´	Aî 7 ÄEÿ & =0	?ô / ° _ ò Ä+XFD	7#
1	AÑ1Ç j	ØPUG§-ī 5 : È µ ^ 8G : È win7/win10 ý Œ3+5	+X ¼Eÿ & 0 ¼EÿG 5ç È!ÿ è 0
2	Java0 §	eclipse	ò63 ê ^ +F9 0/ý eclipse 0 § È(x \ F9 f }#q> (x
4		Off ice	(x \ F9 f }#q> (x \
5	EÄ •#		(x \ F9 f } #q> (x \
6	Windows		(x \ F9 f }#q> (x \

eE.V2 NÁ6ö4^•

63 h &K~ j 150 6Jï Ä

eE.V3 Z, ÄM,, x

Aô 'N©	6 l	Aô 64ö l
6 J3P «	106	4 · & i - = =?ô93 È!ÿN© “ 2 6 x JavaN©- j · & - = =?ô93 È!ÿN© “ 2 6 x JavaN©- j 4 · & ^ Ø }5ž = 8*6 È!ÿN© “ 2 6 x “ ¼ j! Ä
)ß ³G}5ž > JavaN©- à *	106	Z @ ĨG}5žJavaN©-)ß ³ È “ 2 6 x Z 9?±"r K * java N©- “ 2-3 6 x Z 9?±"r K *2« = “ 2-3 6 x “ ¼ j! Ä
#q0; .	156	Z 9?±"r Z . È!ÿ N© “2 6 x #q0; .]5j A FKIB 0 Z . 7 È!ÿN© “ 0.5-1 6 x #q0; .]0; ¿ x f5 ´5 f = ö.ž FKIB È!ÿN© “ 0.5-1 6 x #q0; .F 4iKIB È!ÿN© “ 1-2 6 x “ ¼ j! Ä

.1 îà	356	Z 9?±"r Z . È!ÿN© " 16 x >#q0; .1Ç# = 08\$ È!ÿN© " 3-56 x ž5 ´ = ¼ ~ ö.ž FKIB È " 3-56 x .15YF = 7 ö È " 1-26 x .1 Z H F È " 16 x " ¼ j! Ä
#(B +X »	156	#(B +X »?¶- = ¼ ~ È A 0 ´ È " 16 x #(B +X »F9 = f È!ÿ ´ " 0.5 6 x #(B +X » ýF = f È!ÿ ´ " 0.5 6 x #(B +X »5 ´ = ö.ž È " 26 x " ¼ j! Ä
#(B 5 ì	106	Z 9?±"r Z . È!ÿN© " 16 x #(B .1 = ö.ž FKIB È!ÿ ´ " 16 x #(B .1 >#(B +X » =1V È!ÿ ´ " 16 x #(B .1F > 5 ì = f FKIB È!ÿN© " 0.5-16 x " ¼ j! Ä

9"&X • = MySql 4q2o-"E...Z¿Zç *ÿB±

B Nî5L - Æ E +k † | x5‡1 F | ÷1x* < W •

oÑI oÒ !!_2•^®

É v ñ1Ñ*6 Ê Q ‡, E-R .². 2.1.1 p/j È(™*6 ž Q »². 2.1.2 p/j È ž>~ ‡!â = Ê y?ñ>~ 2.1.1 ÄB'9 ;AîAÑ ¼ @ ž Ñ K * Ñ ž>~ K * ¼ ž ý Œ + Ñ Ö

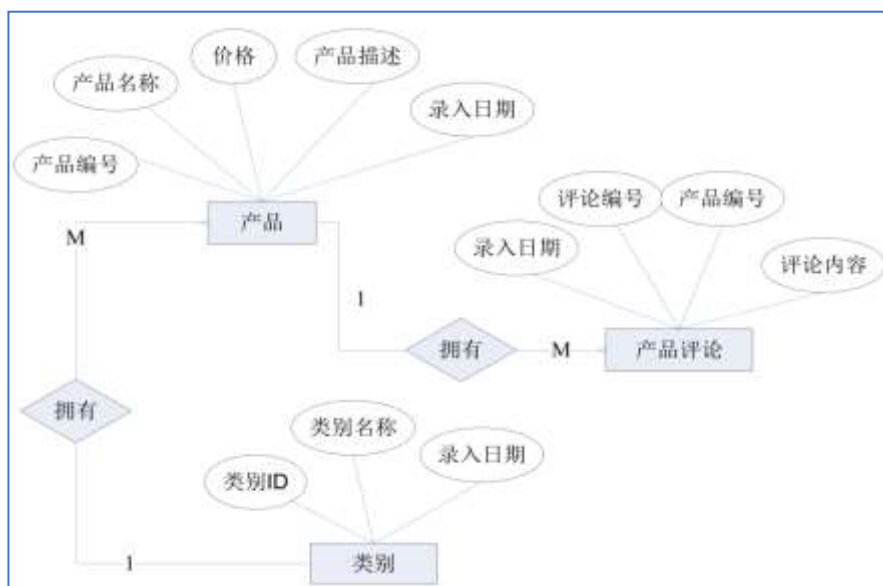

- M

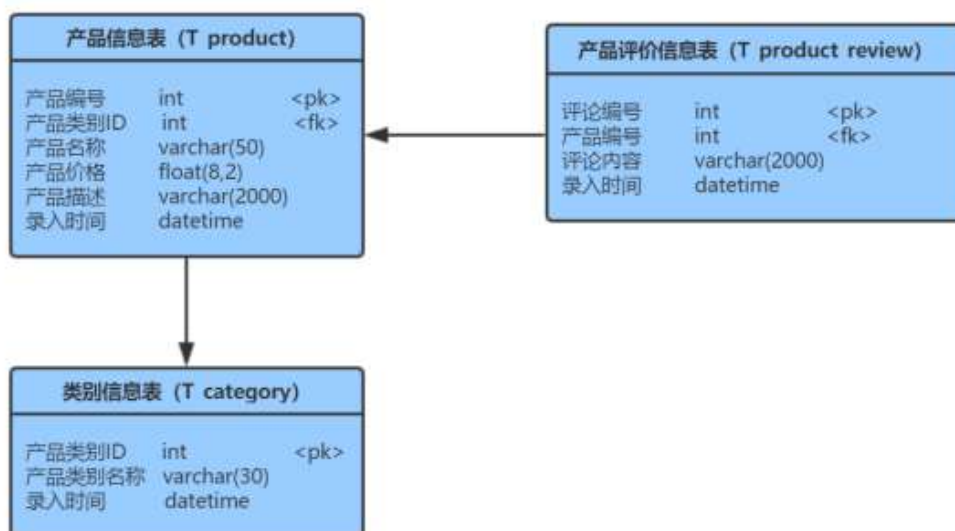

- -

2.1.1

字段名	字段说明	字段名	字段说明
category_id(标识列)	产品类别 ID	remark	产品描述
category_name	产品类别名称	register_date	默认值为当前录入时间
register_date	默认值为当前录入时间	review_id(标识列)	评论编号
product_id	产品编号	product_id(标识列)	产品编号
category_id	产品类别 ID	review	评论内容
product_name	产品名称	register_date	默认值为当前录入时间
price	产品价格		

+ Ñ 0 Ö ž Ā ú ž > , ' K * > 1 Ñ * 6 Ā 20 6 Ā

1 Ā K * ž Ā ProductDB Ā

2 Ā i ž . 2.1.2 ¼ > ~ 2.1.1 È K * ž > ~ T_category Ā T_product_review Ā

T_product È !] x ñ Ÿ > , ' x ñ ID(product_id) GA î 5 ž j 8 Ø Î K ^ G Ā

+ Ñ ¼ Ö K * ž > , ' 4 Ö • ¼ £ 3 + Ā 10 6 Ā

1 Ā j p 9 > ~ K * k K ^ x

2 Ā i ž (™ * 6 ž Q » . K * F K ^ x

3 Ā K * £ 3 + . È ! 9 ? ± " r Z . Ô x

4 Ā 6 ... • & L \$ G (Register_date) U A Ô I A î j f } ... • & L \$ Ā 9 Z > ~ w A î 5 ž Ā Ā

+ Ñ 9 Ö ž > , ' ý Œ Ā 55 6 Ā

1 X 2 « [Ÿ > ~] • > ~ 2.1.2] , ' g \ ž È ! B n / j p 9 Ÿ Ā

- - 0 o b j m t

Category_id	Category_name	Register_date
1001		2018-01-13
1002		2018-08-21
1003		2018-12-10

2

2.1.3

- . 0 k m j _ p o

Product_id	Category_id	Product_name	Price	Remark	Register_date
1	1001		108		2019-03-25
2	1001		220		2019-05-14
3	1003		556		2019-08-17

3. X x ñ AôAê ÿ>~] •>~ 2.1.4] , 'g\ ž È! B n/jp9 ÿÄ

- 0 kmj_p o m q d r

Review_id	Product_id	Review	Register_date
30001	1		
30002	2		
30003	3		

4. B x ñ ÿ >~] x ñ 2« [ID j 1001 , ' x ñ = 0 Ä ' l x

5. B x ñ ÿ >~] x ñ ' l X 200-500 s {L\$, ' x ñ ÿ È! 9 ' l w ç Ä ç x

6. B x ñ ÿ >~] 5 [CMCM , ' x ñ = 0 x

7. B x ñ ÿ >~] x ñ 2« [j => ð , ' x ñ k Gÿ x

8. i x ñ ÿ >~] x ñ ID j 1 , ' l j ĩ ' , ' 9 È x

9. 64ô5 AÑ x ñ AôAê ÿ>~] 4 x ñ , ' AôAê ' x

10. B x ñ 2« [= 0 j => ð 2« , ' x ñ = 0 Ä x ñ ' l Ä x ñ 2« [= 0 x

11. Ä K *?ö . È - = j V_review È B 2« [ID Ä x ñ = 0 Ä x ñ AôAê Ä

+ Ñ Ö ž Ä , ' 7 - Ä 56 Ä

, * ž Ä . & È?±"r 5 [5 ' ¼ ž È ^8#1,,NÈ . & i Ä

ü!ç •o#OM L! |o 10! o

oÑ2oÒ2Ž bZ²4ÌX•5ê8ß& e . 1

oÑ3oÒ*¼{6 `X?; X•5ê8ß& e . 2

oÑ4oÒNÁ6ö4^•X?; X•5ê8ß& e . 3

oÑ5oÒZ, ÄM,, xX•5ê8ß& e . 4

B NÍ5L - Æ E +k † | x5‡1 FAÚAđ1x* < W •

oÑ! oÒ !_2• ^®

ÉAđAê1Ñ*6 É Q ‡, ' E-R .². 2.2.1 p/j È(™*6 ž Q »². 2.2.2 p/j È ž >~ ‡!â = È y?ñ> 2.2.1 ÄB'9 ;AîAÑ ¼ @ ž Ñ K * Ñ ž>~ K * ¼ ž ý Œ + Ñ Ö

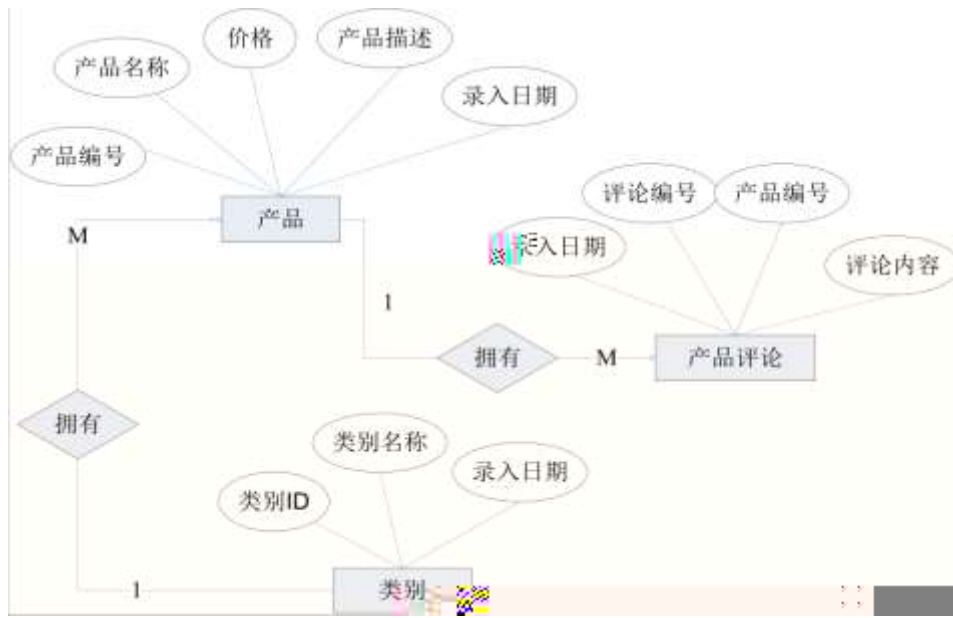

-- M

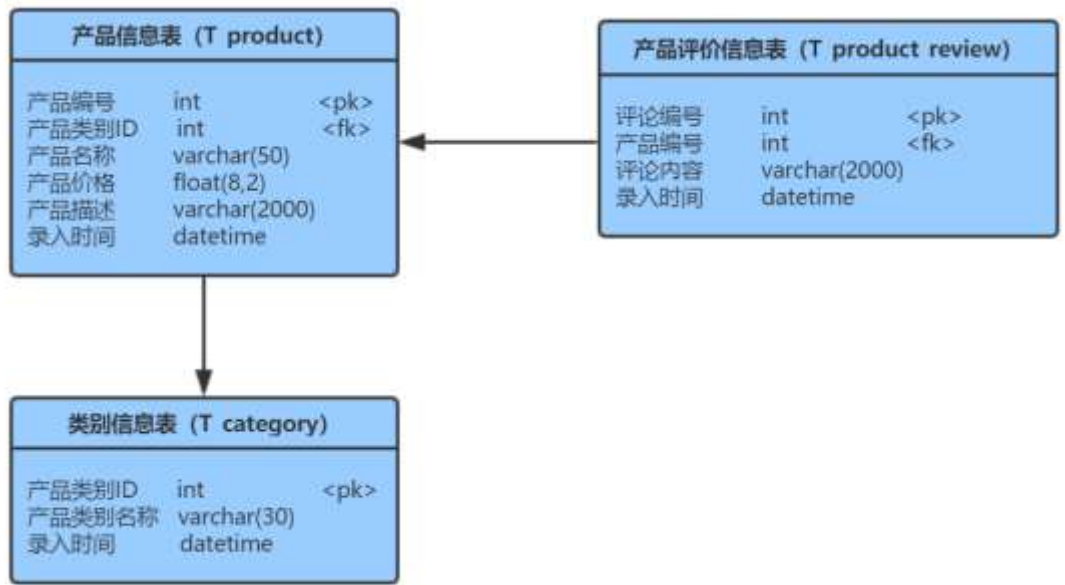

字段名	字段说明	字段名	字段说明
Category_id	产品类别 ID	Remark	产品描述
Category_name	产品类别名称	Register_date	录入时间
Register_date	录入时间	Review_id	评论编号
Product_id	产品编号	Product_id	产品编号
Category_id	产品类别 ID	Review	评论内容
Product_name	产品名称	Register_date	录入时间
Price	产品价格		

ü!ç o#4q2o-""É4q2oWiE...! -û JçC o 20 !o

1 Ã K * ž Ã ProductDBÃ

2 Ã i ž . 2.1.2 ¼>~ 2.1.1 È K * ž>~ T_category ÃT_product_review Ã
T_product È!]x ñ Ÿ>~, 'x ñ ID(product_id) GAî5ž j8 Ø ÎK- G Ä8 Ø p 1 0 û
ÎK- Ä

ü!ç •o#! -û4q2oWiE...M§6`#•tKüo 10 !o

1 Ã j p 9 >~ K * kK^ x

2 Ã i ž(™*6 ž Q » . K * F K^x

3 Ã K * £3+ . È! 9?±"r Z . Ô x

4 6 ... • &L\$ G(Register_date) U AÔ IAî j f } ... • &L\$ Ä 9 Z>~ wAî5ž ÄÄ

ü!ç o#4q2oWiE...3Î]o 55 !o

1 Ã X2« [Ÿ >~] •>~ 2.2.2], 'g\ ž È! B n/j p 9 Ÿ Ä

--- 0 o bjmt

Category_id	Category_name	Register_date
1001		2018-01-13
1002		2018-08-21
1003		2018-12-10

2 Xx ñ Ÿ >~ •>~ 2.2.3], 'g\ ž È! B n/j p 9 Ÿ

--- 0 kmj_p o

Product_id	Category_id	Product_name	Price	Remark	Register_date
1	1001		108		2019-03-25
2	1001		220		2019-05-14
3	1003		556		2019-08-17

3 Ã Xx ñ AôAê Ÿ>~] •>~ 2.2.4], 'g\ ž È! B n/j p 9 Ÿ Ä

Review_id	Product_id	Review	Register_date
30001	1		
30002	2		
30003	3		

4 Ã B x ñ Ÿ>~] x ñ2« [j 1001, 'p 9 x ñ, '=0 x

5 Ã B x ñ Ÿ>~] x ñ 'ICµE÷ 200 s, 'p 9 x ñ Ÿ È ! 9 ... • &L\$ w ¿ Â ¿ x

6 Ã B x ñ AôAê Ÿ>~] AôAê µ é 5 [- ‡, 'p 9 x ñ AôAê Ÿ x

7 Ã B x ñ Ÿ >~] ' l 0 Q, ' x ñ Ÿ x

8 Ã i x ñ Ÿ>~] x ñ2« [j 1003 , ' x ñ ' l j Ĩ, ' 8.5 È x

9 Ã 64ô5 AÑ x ñ Ÿ>~] 4 x ñ2« [, ' £ w ' l x

10 Ã B x ñ AôAê Ÿ>~] 4 x ñ > Û A ô ' , ' È ? ± " r n / j 4 x ñ 5 F ' ¼ - (Ä, ' A ô ' ' x

11 Ã K * = j product_view1 , ' ? ö . È ? ö .], ' ž 5 ... • O X 2019 ▣ 3 8 ` 6 8 {L\$, ' x ñ ž Ÿ x

ü!ç%Ûo#4q2o-"E...(po5! o

, * ž Ä . & È ? ± " r 5 [5 ' ¼ ž È ^8#1,,NÈ . & i Ä

ü!ç •o#OM L! |o 10! o

oÑ2oÒ2Ž bZ²4ìX•5ê8ß& e . 1

oÑ3oÒ*¼{6 'X?; X•5ê8ß& e . 2

oÑ4oÒNÁ6ö4^•X?; X•5ê8ß& e . 3

oÑ5oÒZ, ÄM,, xX•5ê8ß& e . 4

B NÍ5L - Æ E œ+UO 8 ¥1x*<315 FO£ —1x*< W •

oÑi oÒ !!_2•^®

ÉO• '1Ñ*6 Ê Q ‡,' E-R .². 2.3.1 p/j È(™*6 ž Q »². 2.3.2 p/j È ž >~ ‡!â = Ê y?ñ>~ 2.3.1 ÄB'9 ;iâÑ ¼ @ ž Ñ K * Ñ ž>~ K * ¼ ž ý œ + Ñ Ö

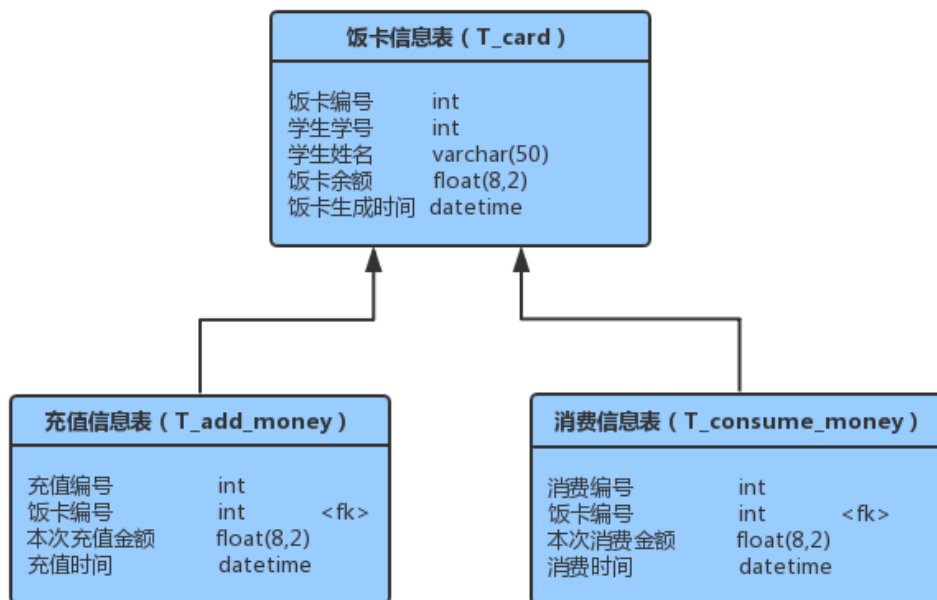
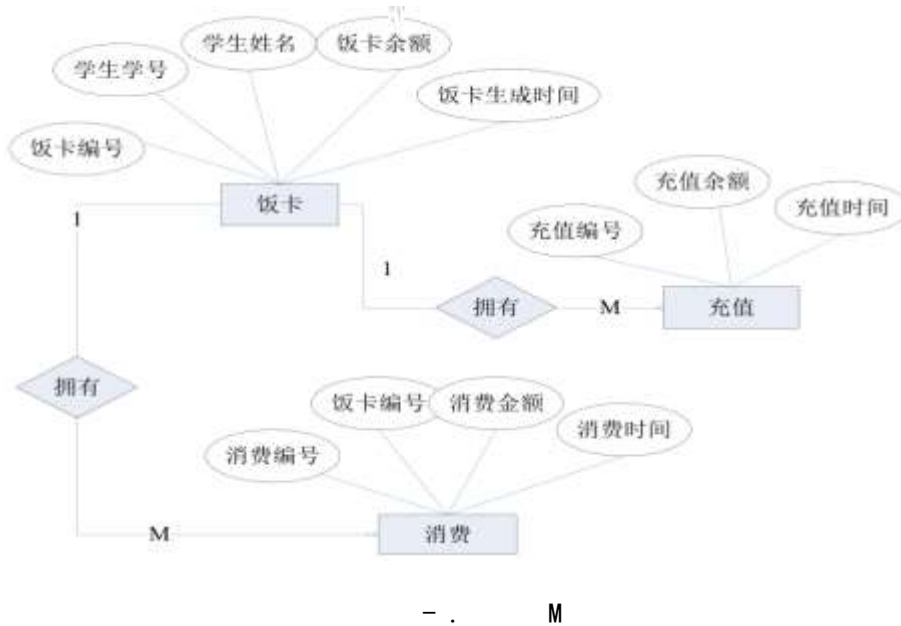

字段名	字段说明	字段名	字段说明
card_id(标识列)	饭卡编号	the_money	某次充值金额
student_id	学生学号	register_date	注册日期: 默认值为当前录入时间
student_name	学生姓名	consume_id(标识列)	消费编号
curr_money	饭卡余额(初始值为0)	card_id	饭卡编号
register_date	饭卡生成日期		

ü!ç o#4q2o-""É4q2oWiE...!-û JçC o 20 !o

1 m_
 - - . - - . 0 m_ 0 __ hji t
 0 jiph hji t __ d_

ü!ç •o#! -û4q2oWiE...MŞ6`#• tKüo 10 !o

1 Ã j p9 >~ K * kK^ x
 2 Ã i ž(™*6 ž Q » . K * F K^ x
 3 Ã K * £3+ . È ! 9?±"r Z . Ô x
 4 Ã O • '+O @&L\$ Ã u l &L\$ Ã #, Ci &L\$ (register_ date) U AÔ l j f } ... • &L\$
 Ä 9 Z>~ wAî5ž ÄÄ

ü!ç o#4q2oWiE...3Î]o 55 !o

1 Ä XO•‘ Ÿ >~] •>~ 2.3.2],‘g\ ž È! B n/jp9 Ÿ Ä
 - . - 0 m_

card_id	student_id	student_name	curr_money	register_date
1001	201801		200	2018-09-01
1002	201802		350	2018-08-25
1003	201803		500	2018-09-02

2 Ä XuI Ÿ >~] •>~ 2.3.3],‘g\ ž È! B n/jp9 Ÿ Ä
 - . . 0 __hji t

add_id	card_id	the_money	register_date
1	1001	100	2018-10-12
2	1002	180	2018-10-12
3	1003	100	2018-11-20

3 Ä X#,Ci Ÿ >~] •>~ 2.3.4],‘g\ ž È! B n/jp9 Ÿ Ä

- . . 00. 44 3 3 m a. - 2 00. 44 2 2 3 m a - 1 0

ü!ç%Üo#4q2o-"E...(po5! o

, * ž Ā . & È?±"r 5 [5 ´ ¼ ž È ^8#1,,NÈ . & i Ä

ü!ç •o#OM L! |o 10! o

oÑ2oÒ2Ž bZ²4ìX•5ê8ß& e . 1

oÑ3oÒ*¼{6 ´X?; X•5ê8ß& e . 2

oÑ4oÒNÁ6ö4^•X?; X•5ê8ß& e . 3

oÑ5oÒZ, ÄM,, xX•5ê8ß& e . 4

B NÍ5L - Æ E œ+U1x*<315 FB40A1x*< W •

oÑl oÒ !_2^®

ÉB.0;1Ñ*6 Ê Q ‡,´ E-R .². 2.4.1 p/j È(™*6 ž Q »² . 2.4.2 p/j , ž >~ ‡!â = Ê y?ñ>~ 2.4.1 ÄB' 9?±"r ¼ @ ž Ã K * Ã ž>~ K * ¼ ž ý œ + Ñ Ö

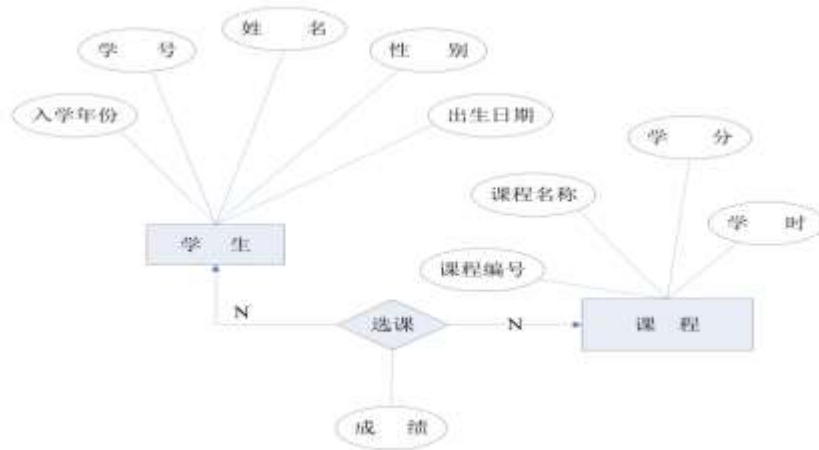

- M

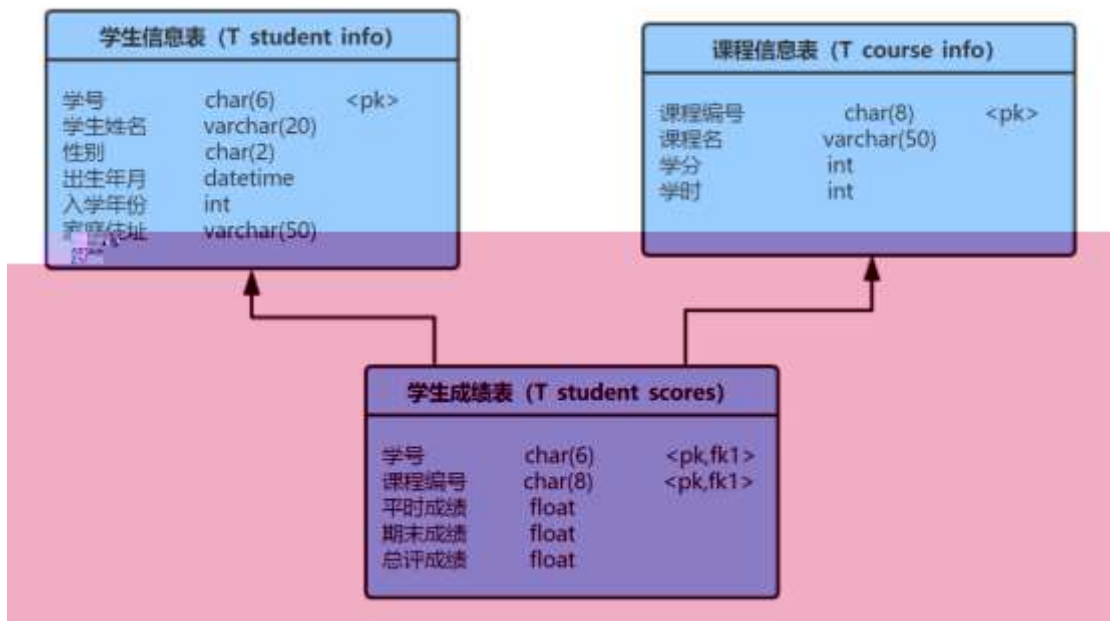

- -

-

ü!ç o#4q2o-""È4q2oWiE...! -û JçC o 20 !o

1 K * ž Ā Student Ā

2 Ā i ž. 2.4.2 ¼>~ 2.4.1 È K * ž>~ T_student_info ĀT_course_info Ā
T_student_scores Ā

ü!ç •o#! -û4q2oWiE...MŞ6`#• tKüo 10 !o

1 Ā j p9 >~ K * kK^ x

2 Ā i ž(™*6 ž Q » .K * F K^x

3 Ā K * £3+ .È !9?±"r Z . Ô x

4 Ā •-¤- enter_date ‡!åU AÔ |j 2018 Ā

ü!ç o#4q2oWiE...3Î]o 55 !o

1 Ā X→+O Ÿ>~] •>~ 2.4.2] ,´g\ ž È ! B n/j p9 Ÿ Ö

- -

0 nop_ i o ď aj

no	student_name	sex	birth	enter_date	address
1001			1991-03-04	2017	

course_no	course_name	credit	classhour
1		2	40
2		3	60
3		2	40

3. X @5. Y>~] •>~ 2.4.2], 'g\ ž È! B n/j p9 Y Ö

- 0 nop_ i o n j m n

course_no	student_no	ordinary_scores	end_scores	total_scores
1	1001	80	90	85
2	1002	90	80	85
2	1003	90	90	90

4. B →O Y>~] p9 • - α - j 2017, ' →O Y x

5. B @5 Y>~] kAô @5 X 906 ;, ' @5 Y È! 9 kAô @5 w ĺ Â ĺ x

6. B B.0; Y>~] p9 B.0; =] 5 [Aî AÑ , ' B.0; Y x

7. B @5 Y>~] p9 B.0; ú 4 @5 , ' £ w 6 È? ±" r n/j B.0; 5F ' Ñ £ & @5 £

w 6 Ñ O [@5 £ w 6 Ñ kAô @5 £ w 6 x

8. i @5 Y>~], ' £ & @5 X Ī •, ' *.p :G- î Đ 5 6 x

9. 64ô5 AÑ @5 Y>~] !ÿL B.0; , ' F9B. ê Ñ

10. B P j < -, ' p9 F9 B.0; , ' @5 Y x

11. K *? ö . È - = j stu_view È B →O, ' - ' Ñ = Ñ B.0; ' Ñ kAô @5 x

ü!ç%Üo#4q2o-"E...(po5! o

, * ž Ñ . & È? ±" r 5 [5 ´ ¼ ž È ^8#1,, NÈ . & i Ñ

ü!ç •o#OM L! |o 10! o

oÑ2oÒ2Ž bZ²4ìX•5ê8ß& e . 1

oÑBoÒ*¼{6 'X?; X•5ê8ß& e . 2

oÑ4oÒNÁ6ö4^•X?; X•5ê8ß& e . 3

oÑ5oÒZ, ÄM,, xX•5ê8ß& e . 4

B NÍ5L - Æ E œ+U1ž<315 FF?B41x*< W •

oÑi oÒ !!_2•^®

ÉF9B.1Ñ*6 Ê Q ‡,´ E-R .². 2.5.1 p/j È(™*6 ž Q »². 2.5.2 p/j È ž >~ ‡!â = Ê y?ñ>~ 2.5.1 ÄB'9 ;AîAÑ ¼ @ ž Ä K * Ä ž>~ K * ¼ ž ý OE + Ñ Ö

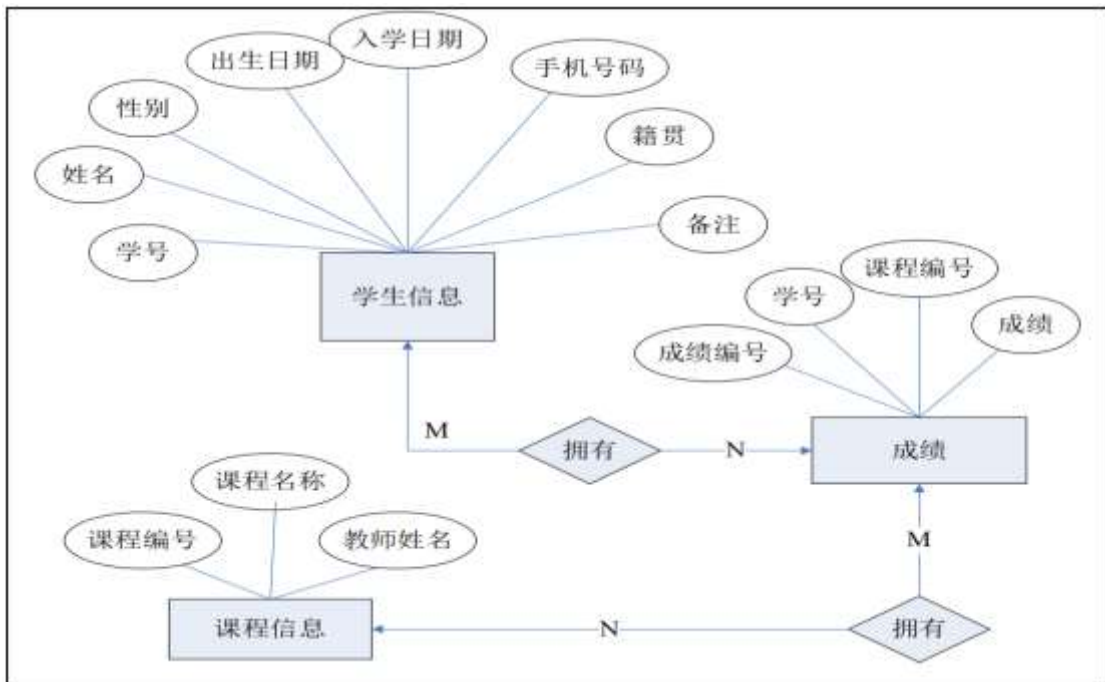

- 0 M

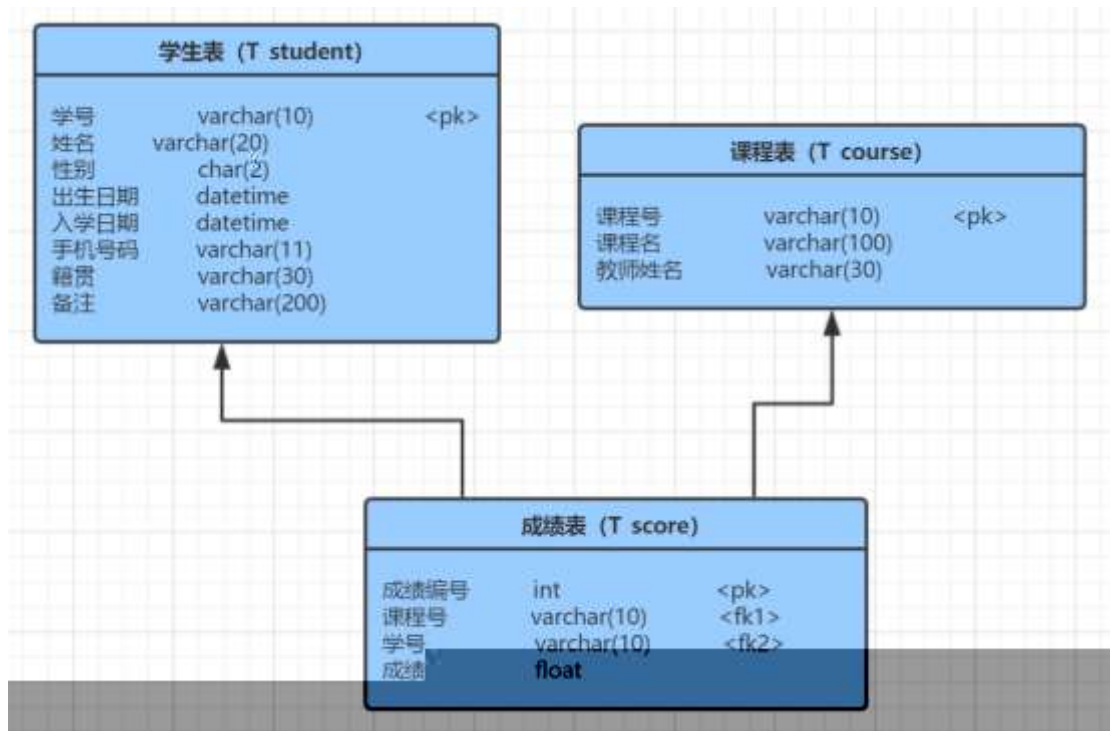

- 0 -

- 0

字段名	字段说明	字段名	字段说明
Stud_id	学号	Reserve	备注
Stud_name	姓名	Course_id	课程编号
Stud_sex	性别	Course_name	课程名称
Birth_date	出生日期	Teacher_name	教师姓名
Entry_Date	入学日期	Score_id	成绩编号
Mobile	手机号码	Score	成绩
Birth_place	籍贯		

ü!ç o#4q2o-""É4q2oWiE...! -û JçC o 20 !o

1 Ã K * ž Ã StudentDBÄ

2 Ã i ž . 2.5.2 ¼>~ 2.5.1 È K * ž>~ T_student ÃT_courseÃT_score Ä

ü!ç •o#! -û4q2oWiE...MŞ6`#• tKüo 10 !o

i ž(TM*6 ž Q » .È K * ž £3+

1 Ã j p 9 >~ K * kK^ x

2 Ã i ž(TM*6 ž Q » .K * F K^x

3 Ã K * £3+ .È !9?±"rZ . Ô x

4. $\text{ÄÄ5ž} \rightarrow \text{O} \sim \text{ÄT_student} \sim \text{Ä}$] W [stu_sex ≠ ä , 'U AÖ I j +g

ü!ç o#4q2oWiE...3Î]o 55 !o

1. X $\rightarrow \text{O} \sim$] • $\rightarrow \sim$ 2.5.2] , 'g \ ž È ! B n/j p 9 Y Ä

- 0 - 0 nop_i o

stu_id	stud_name	stud_sex	birth_date	entry_date	mobile	birth_place	reserve
s001			1998-02-03	2018-09-01	13808480001		
s002			1999-10-12	2018-09-01	13808480002		
s003			1998-09-24	2018-09-01	13808480003		

2. XB.0; > ~] • $\rightarrow \sim$ 2.5.3] , 'g \ ž È ! B n/j p 9 Y Ä

- 0 . 0 jpm

course_id	course_name	teacher_name
c1		
c2		
c3		

3. X @5 > ~] • $\rightarrow \sim$ 2.5.4] , 'g \ ž È ! B n/j p 9 Y Ä

- 0 0 n jm

score_id	course_id	stu_id	score
1	c1	s001	87
2	c1	s002	90
3	c2	s003	65

4. B $\rightarrow \text{O} \sim$] p 92)C_j K "É , ' $\rightarrow \text{O}$ Y x

5. B @5 > ~] @5 X 70-90 {L\$, ' p 9 @5 Y È ! 9 @5 w ç Ä ç x

6. B $\rightarrow \text{O} \sim$] p 9 1998 α *+O, ' $\rightarrow \text{O}$ Y x

7. B @5 > ~] , ' 0Q 6 ú) Ä, 'B.0;5F ' ¼ $\rightarrow \text{O}$ 5F ' x

8. iB.0; > ~] 0; ç ÄîÄÑ B.0; =0 j Java0; ç ÄîÄÑ ;

9. 64ô5 AÑ 4L B.0;,' £ w 6 È?±"r n/jB.0;5F ' ¼ £ w 6 x

10. B * ž Ā Ĩ*6 F L B., ' 0Q @5 x

11. K *?ö . È - =j course_view È B B.0; ' ĀB.0; =0 Ā - ' ¼ @5 Ā

ü!ç%Üo#4q2o-"E...(po5! o

, * ž Ā . & È?±"r 5 [5 ' ¼ ž È ^8#1,,NÈ . & i Ā

ü!ç •o#OM L! |o 10! o

oÑ2oÒ2Ž bZ²4ÌX•5ê8ß& e . 1

oÑ3oÒ*¼{6 'X?; X•5ê8ß& e . 2

oÑ4oÒNÁ6ö4^•X?; X•5ê8ß& e . 3

oÑ5oÒZ, ĀM,, xX•5ê8ß& e . 4

B NÍ5L - Æ E5‡ @ | Í F | ÷1x* < W •

oÑi oÒ ! _2•^®

É v ñ1Ñ*6 Ê Q ‡, ' E-R .². 2.6.1 p/j È(™*6 ž Q »². 2.6.2 p/j È ž >~ ‡!â = Ê y?ñ> 2.6.1 ĀB'9 ;AîAÑ ¼ @ ž Ā K * Ā ž>~ K * ¼ ž ý CE + Ñ Ö

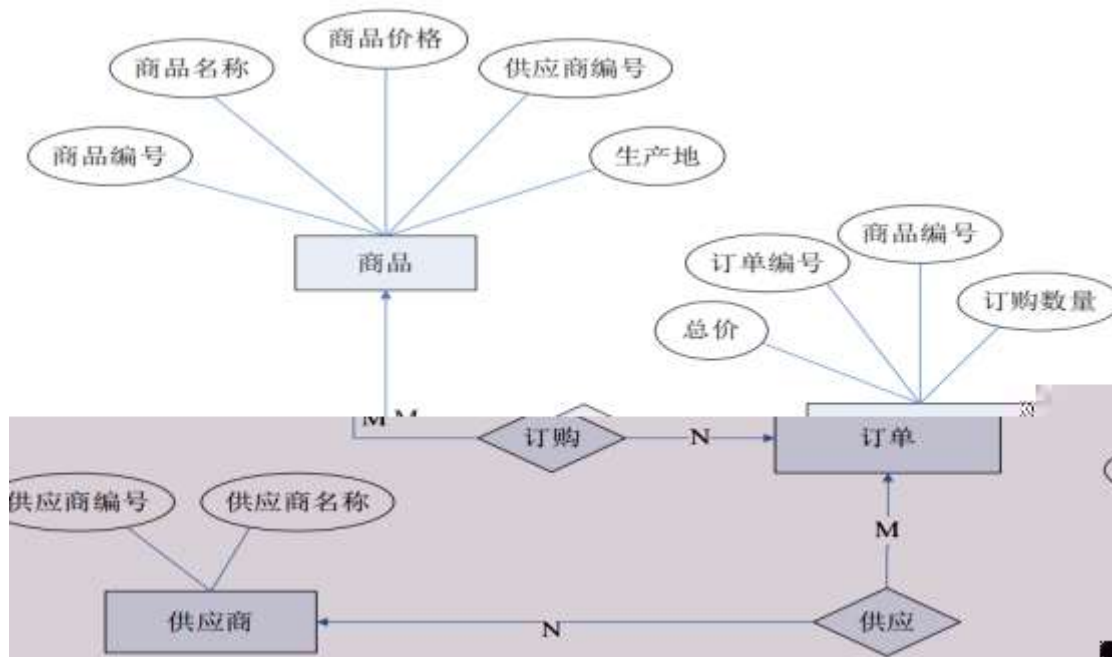

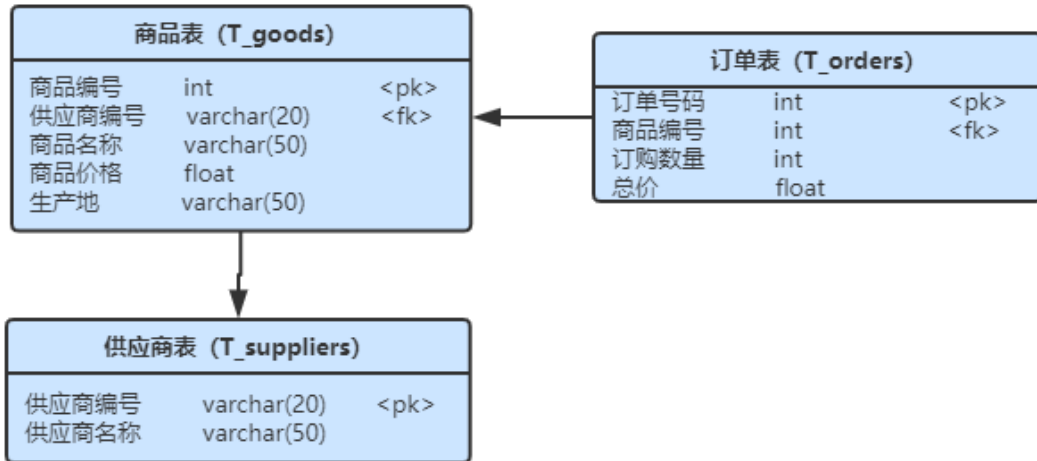

字段名	字段说明	字段名	字段说明
goods_id (标识列)	商品编号	quantity	订购数量
goods_name	商品名称	total_price	总价
goods_price	商品价格	supp_code	供应商编号
supp_code	供应商编号	supp_name	供应商名称
goods_adress	生产地		
order_id	订单号码		
goods_id	商品编号		

ü!ç o#4q2o-""È4q2oWiE...! -û JçC o 20 !o

1 Ã K * ž Ã Stores Ä

2 Ã i ž. 2.6.2 ¼>~ 2.6.1 È K * ž>~ T_goodsÄT_orders ÄT_suppliers Ä

ü!ç •o#! -û4q2oWiE...MŞ6`#• tKüo 10 !o

1 Ã j p 9 >~ K * kK^ x

2 Ã i ž(TM*6 ž Q » . K * F K^ x

3 Ã K * £3+ . È ! 9?±"r Z . Ô x

4 Ã jAÒ ...>~ ÄT_orders>~ Å [AÒC] Gy quantity GAî5žU AÔ j 1

ü!ç o#4q2oWiE...3Î]o 55 !o

1 Ã X v ñ>~] •>~ 2.6.2],'g\ ž È ! B n/j p 9 Ě x

- 1 - 0 bj_j_n

goods_id	goods_name	goods_price	supp_code	goods_address
1000		5600	430102	
1001		6700	540199	
1002		7800	440708	

2 Ã XAÒ ...>~] •>~ 2.6.3],'g\ ž È ! B n/j p 9 Ě x

- 1 . 0 j_m_mn

order_id	goods_id	quantity	total_price
1101	1000	3	16800
1102	1002	1	7800
1103	1001	2	13400

3 Ã X Ě Ä v>~] •>~ 2.6.4],'g\ ž È ! B n/j p 9 Ě x

- 1 0 npkk gd mn

supp_code	supp_name
430102	
540199	
440708	

4 Ã B v ñ>~]+O x`j `L , 'p 9 v ñ Ě x

5 Ã B v ñ>~]'ICµE÷ 600Q'p 9 v ñ Ě x

6 Ã B Ě Ä v>~]p 9=0 5 [0 ° , ' Ě Ä v5F ' Ã Ě Ä v=0 x

7 Ã B *AÒ ...>~]v ñ5F 'j 1002 , 'k, 'AÒC] Gÿ x

8 Ã 6 v ñ=j ž1DAà\ , 'I;B3 10%×

9 Ã 64ô5 AÑ 4 Z = <+O x` , 'v ñ - È?±"r n/j+O x` Ã 4+O x` v ñ Gÿ x

10 Ã B *v ñ=0 j ž1DAà\ , 'v ñ, 'AÒC] Gÿ Ã k' x

11 K *?ö . È - =j supply_view È B v ñ=0 Ã v ñ 'I Ã Ě Ä v5F ' Ã Ě Ä v

=0 Ä

ü!ç%Üo#4q2o-"E...(po5! o

, * ž Ä · & È?±"r 5 [5 ´ ¼ ž È ^8#1,,NÈ · & i Ä

ü!ç ·o#OM L! |o 10! o

oÑ2oÒ2Ž bZ²4ÌX•5ê8ß& e . 1

oÑ3oÒ*¼{6 ´X?; X•5ê8ß& e . 2

oÑ4oÒNÁ6ö4^•X?; X•5ê8ß& e . 3

oÑ5oÒZ, ÄM,, xX•5ê8ß& e . 4

B NÍ5L - Æ E5‡ @ | Í FAØ ‹1x*‹ W •

oÑi oÒ !_2•^®

ÉAÒ ...1Ñ*6 Ê Q ‡,´E-R .² . 2.7.1 p/j È(™*6 ž Q »² . 2.7.2 p/j È ž>~ ‡!â = Ê y?ñ>~ 2.7.1 ÄB'9 ;AiÑ ¼ @ ž Ñ K * Ñ ž>~ K * ¼ ž ý Œ + Ñ Ö

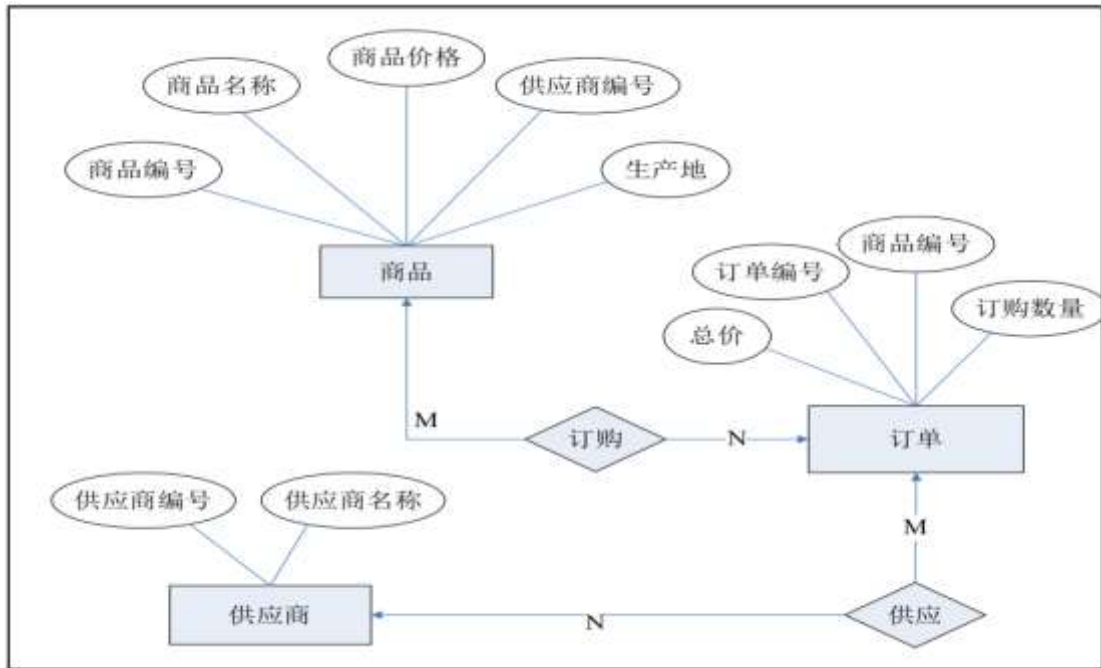

- 2 M

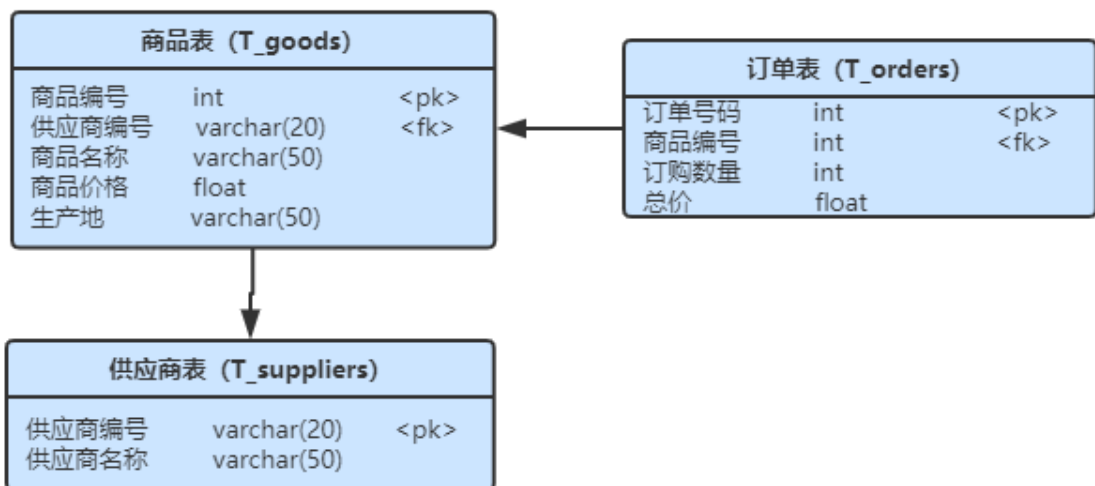

- 2 -

字段名	字段说明	字段名	字段说明
Goods_id (标识列)	商品编号	Quantity	订购数量
Goods_Name	商品名称	Total_price	总价
Goods_price	商品价格	Supp_code	供应商编号
Supp_code	供应商编号	Supp_name	供应商名称
Goods_adress	生产地		
Order_id	订单号码		
Goods_id	商品编号		

ü!ç o#4q2oWiE...! -û JçC o 20 !o

1 Ã K * ž Ã Stores Ã

2 Ã i ž. 2.7.2 ¼>~ 2.7.1 È K * ž>~ T_goodsÃT_orders ÃT_suppliers Ã

ü!ç •o#! -û4q2oWiE...MŞ6`#• tKüo 10 !o

1 Ã j p 9 >~ K * kK^ x

2 Ã i ž(TM*6 ž Q » . K * FK^ x

3 Ã K * £3+ . È ! 9?±"r Z . Ô x

4 Ã Aî5ž v ñ>~],'+O x ` ‡!åU AÔ ! j - Ã

ü!ç o#4q2oWiE...3Î]o 55 !o

1 Ã X v ñ>~] •>~ 2.7.2],'g\ ž È ! B n/j p 9 Ÿ

- 2 - 0 bjj_n

Goods_id	Goods_name	Supp_code	Goods_price	Goods_address
1		1001	3400	
2		1002	5000	
3		1003	1200	

2 Ã XAÒ ...>~] •>~ 2.7.3],'g\ ž È ! B n/j p 9 Ÿ

- 2 . 0 jm_mm

Order_id	Goods_id	quantity	Total_price
1001	1	10	34000
1002	1	5	25000

1003	2	20	24000
------	---	----	-------

3 Æ X Æ Æ v>~] •>~ 2.7.4] , ' g \ ž È ! B n/j p 9 Ÿ

- 2 0 npkk gd mn

Supp_code	Supp_name
1101	
1102	
1103	

4 Æ B v ñ >~] Æ Æ v5F ' j 1001, ' p 9 v ñ Ÿ x

5 Æ B v ñ >~] ' l X 2000-5000{L\$, ' p 9 v ñ Ÿ È ! 9 ' l w ç Á ç x

6 Æ B p 9 =0 5 [1DAà \ , ' v ñ 5F ' Æ v ñ =0 Æ v ñ ' l x

7 Æ B v ñ >~] v ñ ' l 0Q , ' v ñ Ÿ È ? ± " r n/j v ñ =0 Æ v ñ ' l ¼ + O x ` x

8 Æ 6 v ñ = j ž 1DAà \ , ' l : B3 10% x

9 Æ 64ô5 AÑ 4 Z v ñ , ' kAÒC] Gÿ È ? ± " r n/j v ñ 5F ' Æ 4 v ñ , ' kAÒC] Gÿ x

10 Æ B K < @ + e ? ö j , ' Æ Æ v =0 x

11 Æ K * ? ö . È - = j order_view È B v ñ =0 Æ AÒC] Gÿ ¼ k ' Æ

ü!ç%Üo#4q2o-"E...(po5! o

, * ž Æ . & È ? ± " r 5 [5 ' ¼ ž È ^ 8 # 1 , NÈ . & i Æ

ü!ç • o # OM L ! | o 10 ! o

oÑoÒ2Ž bZ²4ÌX•5ê8ß& e .

B NÍ5L - Æ E œ+U1x*< ¥315 F F5 1x*< W •

oÑi oÒ !!_2•^®

É @5 1Ñ*6 Ê Q ‡,´ E-R .². 2.8.1 p/j È(™*6 ž Q »². 2.8.2 p/j È ž>~ ‡!â = Ê y?ñ>~ 2.8.1 ÄB'9 ;AiÑ ¼ @ ž Ä K * Ä ž>~ K * ¼ ž ý OE + Ñ Ö

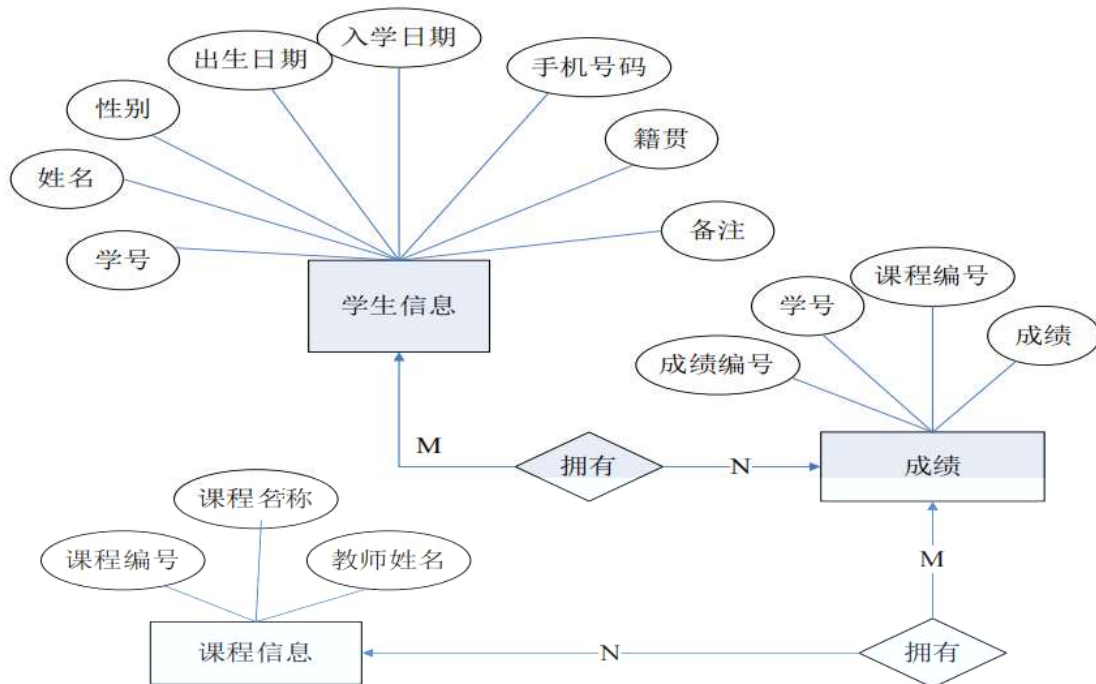

- 3 M

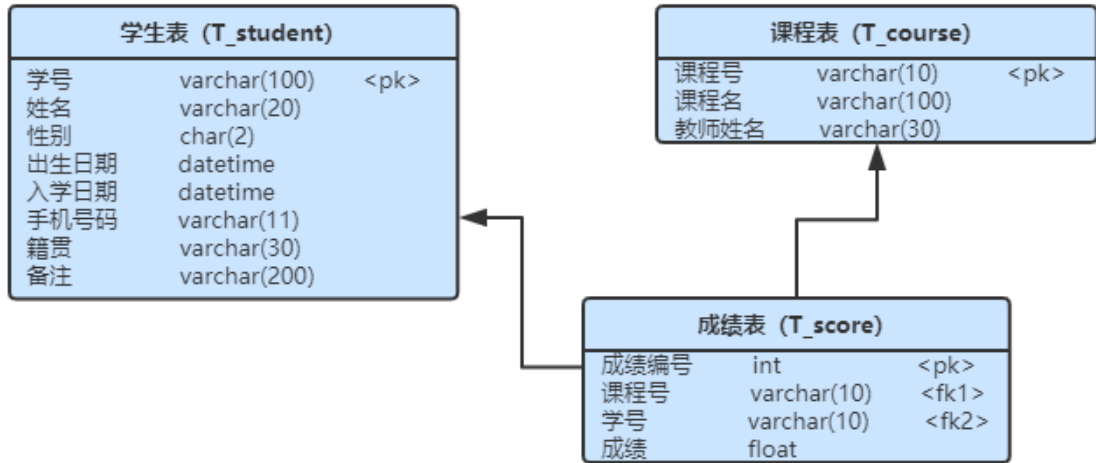

- 3 -

- 3

字段名	字段说明	字段名	字段说明
stud_id	学号	reserve	备注
stud_name	姓名	course_id	课程编号
stud_sex	性别	course_name	课程名称
birth_date	出生日期	teacher_name	教师姓名
entry_date	入学日期	score_id	成绩编号
mobile	手机号码	score	成绩
birth_place	籍贯		

ü!ç o#4q2o-""É4q2oWiE...! -û JçC o 20 !o

1 Ã K * ž Ã StudentDBÄ

2 Ã i ž . 2.8.2 ¼>~ 2.8.1 È K * ž>~ T_student ÃT_courseÃT_score Ä

ü!ç •o#! -û4q2oWiE...MŞ6`#• tKüo 10 !o

1

2

3

4

ü!ç o#4q2oWiE...3Î]o 55 !o

1. X → O Y >] • > 2.8.2] , ' g \ ž È ! B n / j p 9 Y x

- 3 - 0 nop_ i o

stud_id	stud_name	stud_sex	Birth_date	entry_date	mobile	Birth_place	reserve
1001			1991-03-04	2017	13112345678		
1002			1992-01-29	2018	13112345789		
1003			1991-10-02	2017	13112345679		

2. X B.0; >] • > 2.8.3] , ' g \ ž È ! B n / j p 9 Y x

- 3 . 0 jpm d aj

course_id	course_name	Teacher_name
1		
2		
3		

3. X @ 5 >] • > 2.8.4] , ' g \ ž È ! B n / j p 9 Y x

- 3 0 n jm

Score_id	course_id	stud_id	score
1	1	1001	90
2	2	1002	80
3	1	1003	90

4. B → O Y >] p 9 2 } C _ j \$ † † , ú L c , ' → O Y x

5. B @ 5 >] 806 ; , ' @ 5 Y È ! 9 @ 5 w ¿ Â ¿ x

6. B → O Y >] p 9 P , ' → O Y x

7. B → O Y >] 4 • - α - , ' → O k ê È ? ± " r n / j • - α - ã 4 α - → O ê
x

8. i B.0; >] 0; ¿ A î A Ñ B.0; , ' , B. % 8 j • ¾ • x

9. 6465 A Ñ @ 5 >] 4 = < B.0; , ' £ w @ 5 È ? ± " r n / j B.0; 5 F ' ã 4 B.0; , ' £ w @
5 x

10. B ~ M < - , ' @ 5 Y È ? ± " r n / j - ' ã = ã B.0; 5 F ' ã @ 5 x

11. K * ? ö . È - = j score_view È B - ' ã B.0; 5 F ' ã B.0; = 0 ã 6 ã % 8
= ã

ü!ç%Üo#4q2o-"E...(þ 5! o

, * ž Ā . & È?±"r 5 [5 ´ ¼ ž È ^8#1,,NÈ . & i Ä

ü!ç •o#OM L! |o 10! o

oÑ2oÒ2Ž bZ²4ìX•5ê8ß& e . 1

oÑBoÒ*¼{6 ´X?; X•5ê8ß& e . 2

oÑ4oÒNÁ6ö4^•X?; X•5ê8ß& e . 3

oÑ5oÒZ, ÄM,, xX•5ê8ß& e . 4

B NÍ5L - Æ EC-8`8 œ69B 5‡ FB40A1x* < W •

oÑI oÒ !!_2•^®

ÉB.0;1Ñ*6 Ê Q ‡,´ E-R .². 2.9.1 p/j È(™*6 ž Q »². 2.9.2 p/j È
ž>~ ‡!â = Ê y?ñ>~ 2.9.1 ÄB' 9 ;AîAÑ ¼ @ ž Ā K * Ā ž>~ K * ¼ ž ý Œ +
Ñ Ö

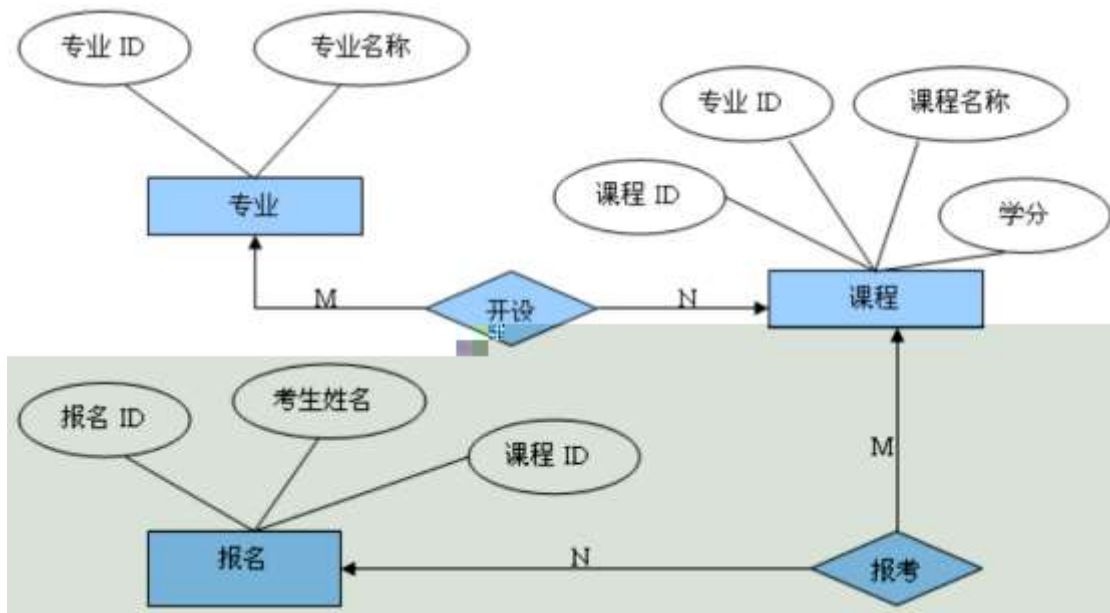

- 4 M

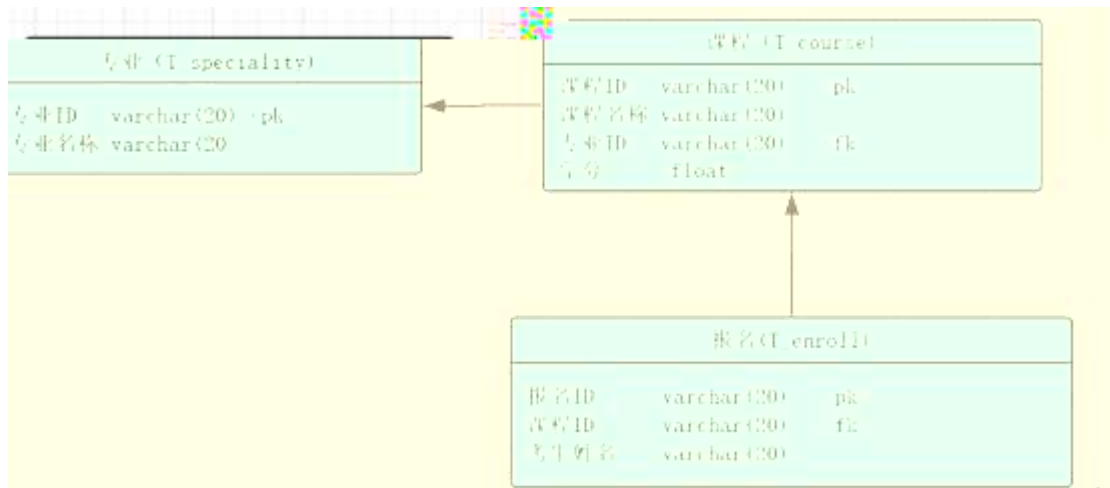

- 4 -

ř!á =	ř!áB\$ >	ř!á =	ř!áB\$ >
sid	C J ID	Mark	B.0; - 6
sname	C J =0	bid	Ō =ID
cid	B.0; ID	cid	B.0; ID
sid	C J ID	name	63+O =
cname	B.0; =0		

ü!ç o#4q2o-""Ě4q2oWiE...! -û JçC o 20 ! o

1 Ā K * ž Ā SelfStudy Ā

2 Ā i ž . 2.9.2 ¼>~ 2.9.1 Ě K * ž>~ T_speciality ĀT_courseĀT_enroll Ā

ü!ç •o#! -û4q2oWiE...Mš6`#• tKüo 10 ! o

1 Ā j p 9 >~ K * kK^ x

2 Ā i ž(™*6 ž Q » . K * F K^ x

3 Ā K * £3+ . Ě ! 9?±"r Z . Ō x

4 Ā C J =0 ř!áU AŌ I j EŸ & ° _ Ā

ü!ç o#4q2oWiE...3Ī]o 55 ! o

1 Ā X C J >~] •>~ 2.9.2],'g\ ž Ě ! B n/j p 9 Ÿ x

sid	sname
001	
002	
003	

002		002	2
003		002	3

3 Ã X Ö =>~] •>~ 2.9.4],'g\ ž È ! B n/j p 9 Ÿ x

- 4 0 i mj gg

bid	cid	name
001	001	
002	002	
003	003	

4 Ã B B.0;>~] C J5F ' j 002 , ' p 9B.0; Ÿ x

5 Ã B B.0;>~] - 6 W ¼ 2, ' p 9B.0; Ÿ È ! 9 - 6 w ĺ Â ĺ x

6 Ã B C J>~] p 9 C J = 0 5 [° _ , ' C J Ÿ x

7 Ã B B.0;>~] C J5F ' j 002) Ä, ' B.0; - 6 k ¼ È ? ± " r n / j C J5F ' Ä - 6 k ¼ x

8 Ã i B.0;>~] CB @00; ĺ AîAÑ B.0; = 0 j Java0; ĺ AîAÑ x

9 Ã 64ô5 AÑB.0;>~] 4 C J) Ä, ' B.0;L È ? ± " r n / j C J5F ' Ä 4 C JB.0;L x

10 Ã B * Ö63B.0; j Ÿ 1~ , ' 63+O Ÿ È ? ± " r n / j B.0;5F ' ÄB.0; = 0 Ä63 +O = x

11 Ã K * ? ö . È - = j enroll_view È B 63+O = È Ö63B.0; = 0 Ä

, * ž Ä . & È ? ± " r 5 [5 ´ ¼ ž È ^ 8 # 1 , NÈ . & i Ä

ü!ç •o#OM L! |o 10! o

oÑ2oÒ2Ž bZ²4ìX•5ê8ß& e . 1

oÑ3oÒ*¼{6 ´X?; X•5ê8ß& e . 2

oÑ4oÒNÁ6ö4^•X?; X•5ê8ß& e . 3

oÑ5oÒZ, ÄM,, xX•5ê8ß& e . 4

B NĪ5L - Æ EC-8`8 œ69B 5‡ F • †1x* < W •

oÑl oÒ !!_2•^®

É %œ €NĪ*6 Ê Q ‡, E-R .². 2.10.1 p/j È(TM*6 ž Q »². 2.10.2 p/j È ž>~ ‡!â = Ê y?ñ>~ 2.10.1 ÄB'9 ;AîAÑ ¼ @ ž Ā K * Ā ž>~ K * ¼ ž ý œ + Ñ Ö

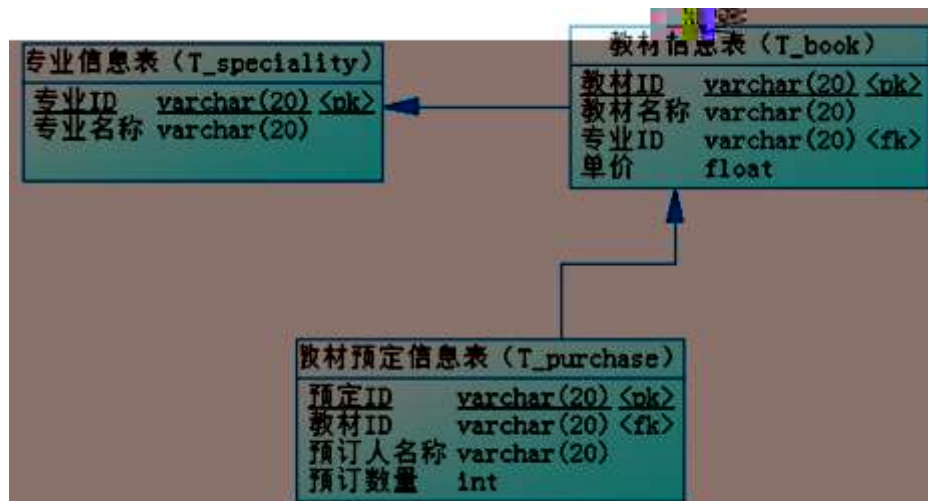
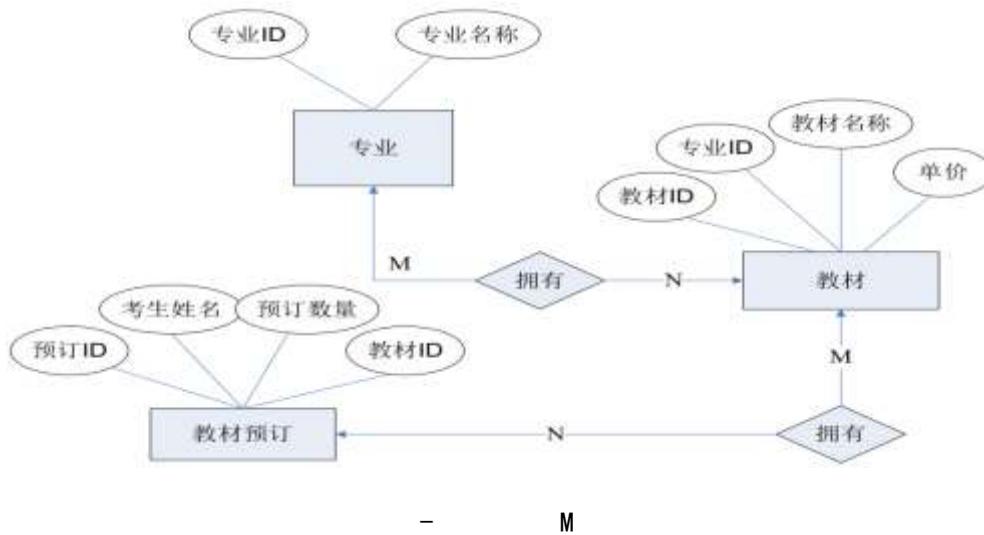

sid	ID	price	
sname		pid	ID
bid	ID	bid	ID
bname		name	
sid	ID	quantity	

ü!ç o# 4q2o-""È4q2oWiE...! -û JçC o 20 !o

1 Ã K * ž Ã SelfStudy Ä

2 Ã i ž. 2.10.2 ¼>~ 2.10.1 È K * ž>~ T_speciality ÃT_bookÃT_purchaseÄ

ü!ç •o#! -û4q2oWiE...MŞ6`#• tKüo 10 !o

1 Ã j p 9 >~ K * kK^ x

2 Ã i ž(™*6 ž Q » .K * F K^ x

3 Ã K * £3+ .È ! 9?±"r Z . Ô x

4 Ã C J =0 ‡!âU AÔ I j Eÿ & ° _ Ä

ü!ç o#4q2oWiE...3Î]o 55 !o

X C J Ÿ >~] •>~ 2.10.2], 'g \ ž È ! B n/j p 9 Ÿ Ä

- -

0 nk d gðt

sid	sname
001	
002	
003	

1 Ã X %o € Ÿ >~] •>~ 2.10.3], 'g \ ž È ! B n/j p 9 Ÿ Ä

- .

0 jjf

bid	bname	sid	price
001		001	28.5
002		001	16.5

003		003	38.9
-----	--	-----	------

2 Ã X %€ N' Ê~] •>~ 2.10.4] , 'g\ ž È! B n/j p 9 Ÿ Ä

- 0 kpm c n

pid	bid	name	quantity
001	001		2
002	002		5
003	003		4

3 Ã B %€ Ÿ>~] C J5F ' j 001) Ä, ' %€ Ÿ x

4 Ã B %€ Ÿ>~] ' I X 20-40 s {L\$, ' %€ Ÿ È?±"r 9'— ' I w ç Ä ç x

5 Ã B %€ Ÿ>~] %€ =0 5 [Ĩ*6 , ' %€ Ÿ È?±"r n/j %€ =0 ¼ ' I x

I x

6 Ã B %€ Ÿ>~] ' I O Q , ' %€ Ÿ x

7 Ã 6 %€ N' Ê>~] , N' Ê GÿG-Î Ð 1 x

8 Ã 64ô5 AÑ %€ Ÿ>~] 4 C J) Ä %€ , £ w ' I È?±"r n/j C J5F ' Ä %€ £ w ' I x

9 Ã B *N' AÒ %€ ê a7- Ĩ*6 , N' Ê ê =0 x

10 Ã K *?ö . È - = j purchase_view È B N' Ê ê = ÈN' AÒ %€ =0 ÈN' AÒ Gÿ Ä

ü!ç%Üo#4q2o-"E...(po5! o

, * ž Ä . & È?±"r 5 [5 ' ¼ ž È ^8#1,,NÈ . & i Ä

+ Ñ Ä Ö6| J3P « Ä 10 6 Ä

oÑ2oÒ2Ž bZ²4ìX•5ê8ß& e . 1

oÑBoÒ*¼{6 'X?; X•5ê8ß & e . 2

oÑ4oÒNÁ6ö4^•X?; X•5ê8ß& e . 3

oÑ5oÒZ, ÄM,, xX•5ê8ß& e . 4

B NĪ5L - Æ E • x1x* < 315 F • †AØCc1x* < W •

oÑ! oÒ !!_2•^®

É %o €AòCj1Ñ*6 Ê Q †, 'E-R . 2. 2.11.1 p/j È(™*6 ž Q » 2. 2.11.2 p /j È ž>~ †!â = Ê y?ñ>~ 2.11.1 ÄB'9 ;AiÑ ¼ @ ž Ñ K * Ñ ž>~ K * ¼ ž ý Æ + Ñ Ö

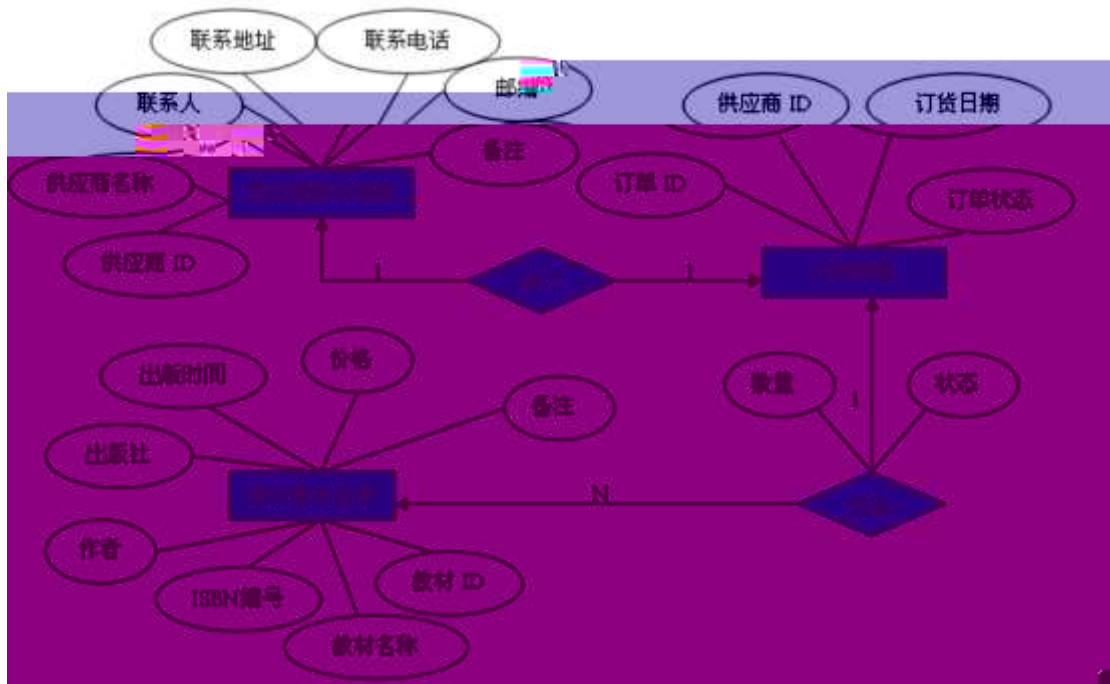

- M

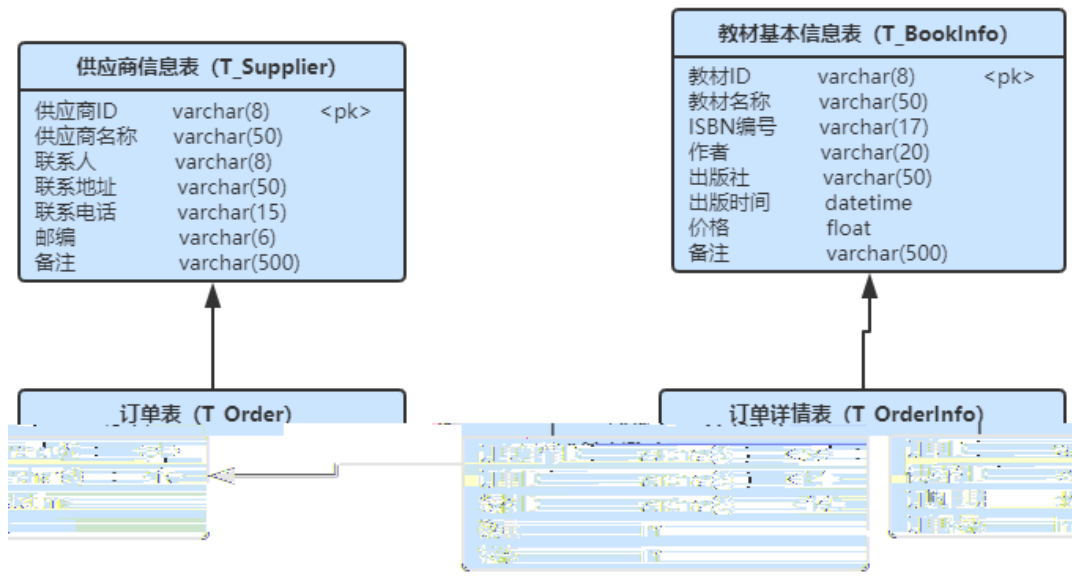

字段名	字段说明	字段名	字段说明
book_id	教材 id	supplier_name	供应商名称
book_name	教材名称	supplier_people	联系人
book_isbn	教材 ISBN 编号	supplier_address	联系地址
book_author	作者	supplier_phone	联系电话
book_publisher	出版社	supplier_postcode	邮编
book_price	价格	supplier_remark	备注
book_rkm	备注	orderdet_id	订单详情 id
order_id	订单 id	orderdet_status	订单详情状态
order_datetime	订购时间	book_datetime	出版时间
order_status	订单状态	orderdet_num	数量
supplier_id	供应商 id		

ü!ç o#! -û4q2o-”o 10 !o

K * ž Ã HNIUEAM

ü!ç •o#! -û4q2oWio 25 !o

i ž . 2.11.2 ¼>~ 2.11.1 È K * ž>~ T_Supplier ÃT_BookInfo ÃT_Ordø Ã

T_OrdInfo

ü!ç o#! -û4q2oWidõE... tKü"EMŞ6`o 25 ! o

1 Ã j p 9 >~ K * kK^ x

1. i ž(™*6 ž Q » . K * F K^ x

2 Ã K * £3+ . È! U AÔ = ‡ ^ x

3 Ã Aî5žAÒ ...B õ>~ Ä_T_OrdInfo >~ ÅÈ Gy orderdet_num‡!â,´ I93 \$ j 0-500x

4 Ã Aî5ž %o € * \ Y>~ Ä T_BookInfo>~ ÅÈ 'I book_price ‡!â ,´U AÔ I j 10 Ä

ü!ç%Üo#4q2o3Î]o 30 ! o

D) SQL Zî"æ*•1 (f 3Î]o#

1. X È Ä v Y>~] •> 2.11.2],´g\ ž È ! B n/j p 9 Y x

- - 0 pkk gd m

supplier_id	supplier_name	supplier_people	supplier_address	supplier_phone	supplier_postcode	supplier_remark
1				13808480001	410200	
2				13808480002	430202	
3				13808480003	470201	

order_id	supplier_id	order_datetime	order_status
1	1	2019-5-5	1
2	1	2019-6-20	1
3	2	2019-9-5	1

4. B * È Ä v =0 j ? ? - G - p , 'AÒ ...5F ' úAÒ ... (æ 1 x
5. B ' ICµE ÷ 20, ' %o € %o €5F ' Ä %o € =0 ú %o € OE65 È ! 9 %o € OE65 w ç Ä ç x
6. B %o € =0 [9 ž Ä , ' %o € Ÿ x
7. B È Ä v Gÿ
8. 6 È Ä v5F ' j 1 , ' È Ä v =0 ij P 9 x
9. B 4 È Ä v) Ä , 'AÒ ... Gÿ È 5 [È Ä v5F ' ú) ÄAÒ ... Gÿ x
10. B !ÿ1DAÒ ...) Ä , ' È Ä v Ÿ È 5 [AÒ ...5F ' Ä È Ä v =0 Ä È Ä v ` p
11. K *?ö . B È Ä v =j HFf - Ç pAÒC , ' %o € , 'B 4ö Ÿ (5 =0 È ISBN 5F ' È OE65 È *(x/n È *(x &L\$ È ' I È Gÿ) x

+ Ñ Ä Ö6| J3P « Ä 10 6 Å

oÑ2oÒ2Ž bZ²4ÌX•5ß& e . 1

oÑBoÒ*¼{6 `X?; X•5ê8ß& e . 2

oÑ4oÒNÁ6ö4^•X?; X•5ê8ß& e . 3

oÑ5oÒZ, ÄM,, xX•5ê8ß& e . 4

B NÎ5L - Æ E4ö @ | F | ÷1x*< W •

oÑi oÒ !!_2•^®

É v ñ1Ñ*6 Ê Q ‡, E-R .². 2.12.1 p/j È(™*6 ž Q »². 2.12.2 p/j È ž>~ ‡!â = Ê y?ñ>~ 2.12.1 ÄB'9 ;AiÑ ¼ @ ž Ã K * Ã ž>~ K * ¼ ž ý Œ + Ñ Ö

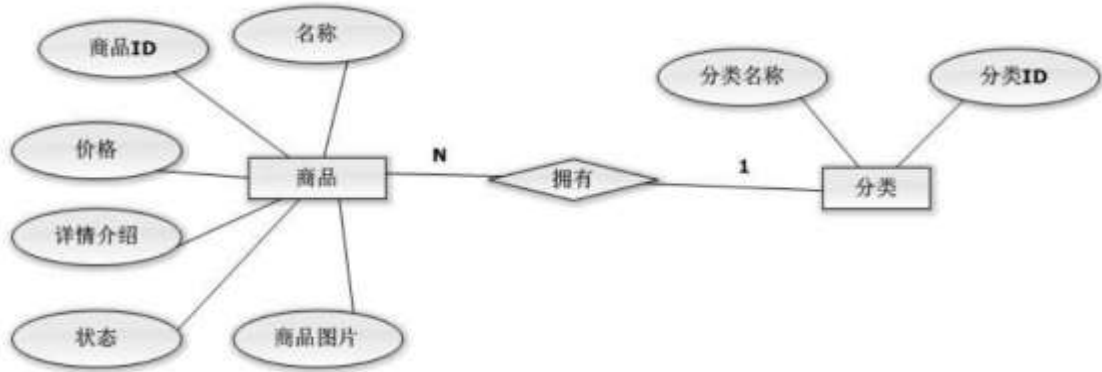

- - M

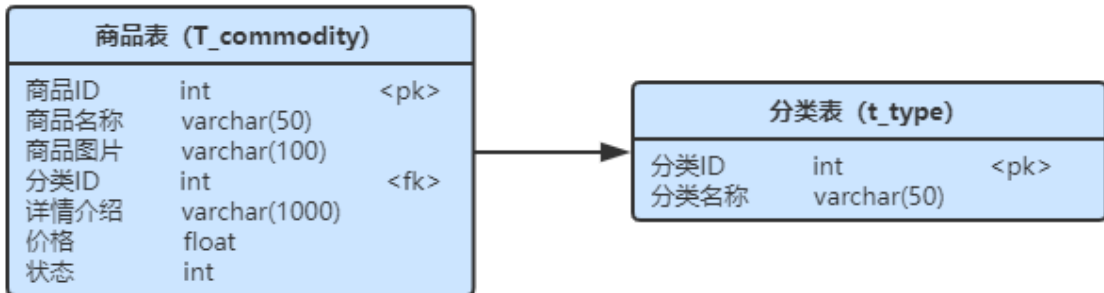

- - -
- - -

字段名	字段说明	字段名	字段说明
commodity_id(标识列)	商品 ID	price	价格
commodity_name	商品名称	state	状态
img	商品图片	type_name	分类名称
details	详情介绍	type_id(标识列)	分类 id

ü!ç o# !-û4q2o-”o 10 !o

K * ž Ã ShoppingDBÄ

ü!ç •o#! -û4q2oWio 25 !o

i ž. 2.12.2 ¼>~ 2.12.1 È K * ž>~ T_commodityÄT_type Ä

ü!ç o#! -û4q2oWidõE... tKü"ËMŞ6`o 25 !o

1 Ä i ž(TM*6 ž Ĩ » È K * ž £3+

2 Ä j p9 >~ K * kK^ x

3 Ä i ž(TM*6 ž Q » .K * F K^x

4 Ä K * £3+ .È! U AÔ = ‡ ^ x

5 Ä Ai5ž v ñ>~ Ä T_commodity~ Å 'I price ‡!â, ' I93 \$ j 0-20000x

6 Ä Ai5ž v ñ>~ Ä T_commodity~ Å Gy state ‡!â , 'U AÔ I j 0 Ä

ü!ç%Ûb#4q2öÎ]o 30 !o

D) SQL Zî"æ*•1 (f 3Î]o#

1 Ä A 62«>~ •>~ 2.12.2], 'g\ ž È! B n/j p9 ÿ x

- - - 0 otk

type_id	type_name
1	
2	
3	

2

2.12.3

- - . 0 jhhj_dbt

commodity_id	commodity_name	img	type_id	details	price	state
1		Coat.jpg	1		800	1
2		Haixin.jpg	2	V6565 AI	4000	0
3		Haier.jpg	2	1	12000	0

- 3. $\tilde{A} B * p 9(\text{æ} 1 j \quad 1, 'v \tilde{n} = 0 \times$
- 4. $\tilde{A} 5 \tilde{A} \tilde{N} ' I W \frac{3}{4} 3000, 'v \tilde{n} \ddot{Y} \ddot{E} ! 92 \ll \gg 5 F ' w \zeta \hat{A} \zeta \times$
- 5. $\tilde{A} B p 9 v \tilde{n} \ddot{Y} \ddot{E} 9 v \tilde{n} = 0 L \} \zeta \hat{A} \zeta$
- 6. $\tilde{A} B v \tilde{n} = 0 [9 + e ? \ddot{o} j, 'v \tilde{n} 5 F ' \tilde{A} v \tilde{n} = 0 \tilde{A} ' I$
- 7. $\tilde{A} B p 9 v \tilde{n}, ' \text{£} w ' I$
- 8. $\tilde{A} 6 v \tilde{n} 5 F ' j \quad 1, 'v \tilde{n} ' I : B 3 \quad 10 \% \times$
- 9. $\tilde{A} 5 \tilde{A} \tilde{N} 4 v \tilde{n} 2 \ll \gg) \tilde{A}, 'v \tilde{n} G \ddot{y} \quad \ddot{E} 5 [v \tilde{n} 2 \ll \gg 5 F ' \acute{u} v \tilde{n} G \ddot{y}$
- 10. $\tilde{A} B * \text{æ} + e 2 \ll \gg, 'v \tilde{n} = 0 \acute{u} ' I \times$
- 11. $\tilde{A} K * ? \ddot{o} . B p 9, 'v \tilde{n} \ddot{Y} \tilde{A} 6 2 \ll = 0 \times$

+ $\tilde{N} \tilde{A} \ddot{O} 6 | J 3 P \ll \tilde{A} 10 6 \text{Å}$

- o $\tilde{N} 2$ o $\ddot{O} 2 \check{Z} b Z^2 4 i X \bullet 5 \hat{e} 8 \beta \& e . 1$
- o $\tilde{N} 3$ o $\ddot{O} * \sqrt{4} \{ 6 ' X ? ; X \bullet 5 \hat{e} 8 \beta \& e . 2$
- o $\tilde{N} 4$ o $\ddot{O} \acute{N} \acute{A} 6 \ddot{o} 4 ^ \bullet X ? ; X \bullet 5 \hat{e} 8 \beta \& e . 3$
- o $\tilde{N} 5$ o $\ddot{O} Z, \ddot{A} M, , \times X \bullet 5 \hat{e} 8 \beta \& e . 4$

0 \ 6 T Ð É, °AôAx D Ô)æ Lz ‹

Lt ... 1 Ô Zõ5 o#

1 Ã K *1,,NÈ . & i

K * 63+O' -NÈ' - =, ' . & i È ^ n p 91,,NÈ . & È » ² Ö 340103 1-Ä

2 Ã K * ž Ä

6 ž Ä K * @ Ī, ' Z . È Ô8# 1,, § 1-1 Z . }5ž È?±"r ž Ä =0 \$5 ?ñ Ä



- 见

4 Ä K * ž>~, '£3+

6 ž>~] kK^ Ä FK^ K * @ İ >+O @, ' £3+ . Z . È Ô8#1,, § 2-1 Z . }5ž Ä

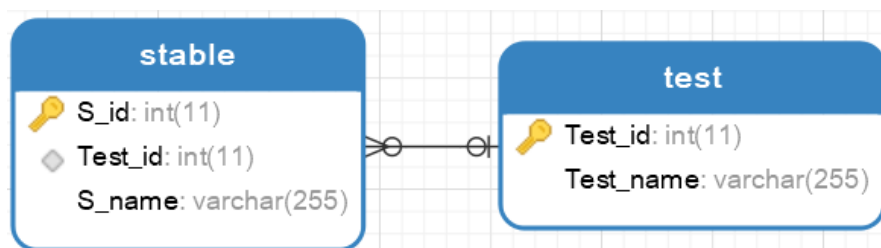

. html g

5 Ä K * ž>~, '4Ö •

6 ž>~] ‡!âU AÔ I4Ö •, 'AîAÑ?ö .0Ç Z . È Ô8#1,, § 2-1 Z . }5ž È ò63 Z

. 4 Ä

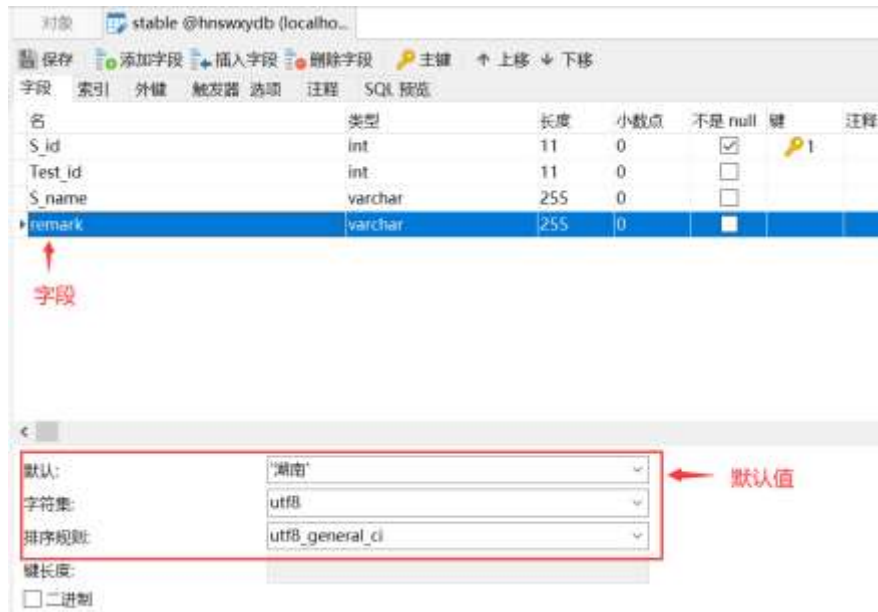

html g

6 Ã ž>~, 'ý Œ

1 Å 6 B 0Ç] 6 4NÈ .1 !IQ Z . È Ô8#1,, § + Ñ 9-(ÄNÈ ' Z . }5ž È?±"r 5
[NÈ- Ä-(Ä .1 úF >]5 ì0Ç Ä

2 Å 6 B · & ^8#1,,NÈ · & i] È - = j query. sqÄ

7 Ä ž Ä, '7 -

6 ž Ä , * `1,,NÈ · & i] È - = j f } ž Ä, ' = 0 È ² hnswwy.sql È ! D?±
"r 5 [5 ´ ¼ ž Ä

Lt ... 2 Î í ' &

pM0, 'Eÿ.œ & Äî 7 ² ; > ~ Ä

¿ '	Äî 7 Äÿ & = 0	?ð / ° _ ò Ä+XFD	7#
1	ÄÑ1Ç j	CPUG\$-î 5 : È µ ^ 8G : È win7/win10 ý ŒE3+5	+X ¾Eÿ & 0 ¼EÿG 5ç È!ÿ ê 0
2	ž Ä1Ñ*63+5	Mysql/SQL Server	ò63 ê ^ +F9 0/ý ž Ä1Ñ*63+5
3		Œf ice 2010	

4	EÄ •#		
5	Windows		

Lt ... 3 63 h &K⁻

63 h &K⁻ j 150 6JĪ Ä

Lt ... 4 Aô 64ö I

Aô 'N©	6 I	Aô 64ö I
6 J3P «	106	1,,NÈ · & i - ==?ô93 “ 2 6 4 · &, ' - ==?ô93 Èÿ N© “1 6 ž Ä - ==?ô93 “ 2 6 ž>~ - ==?ô93!ÿ P>~ “ 1 6 ‡lå = - ==?ô93!ÿN© “ 0.5 6 “ ¼ j!
ž Ä ú ž>~, ' K * >1Ñ*6	206	Z @ Ī Ô Z . ÈÿN© “ 1 6 "Ñ 9 @ Ī K * ž Ä È “ 5 6 ž>~ K * = @ Ī ÈÿN© “ 2 6 ‡lå K * =1V 8?±"r!ÿN© “ 0.5-1 6 “ ¼ j!
K * ž>~, ' 4Ö • ¼ £3+	106	Z @ Ī Ô Z . ÈÿN© “ 0.5 6 kK^ K * = @ Ī ÈÿN© “ 1 6 FK^ K * = @ Ī ÈÿN© “ 1 6 4Ö • K * = @ Ī ÈÿN© “ 1 6 £3+ . K * = @ Ī È “ 2 6 “ ¼ j!
ž>~, ' ý Œ	556	. & Z @ Ī Ô È “ 2 6 ÿ ?NÈ5 6 È ! J Z . 0.5 6 È SQB 4.5 6 SQB KIB Èÿ Z SQL€ “ 0.5-2 6 “ ¼ j!
ž Ä, ' 7 -	5 6	Z Ô ž Ä 7 - . & È “ 5 6 ž Ä J5 ' 7 - =¼ ¶ È “ 3 6 ž Ä J ž 7 - =¼ ¶ È “ 2 6 “ ¼ j!

9"&X = &û • jsp 1•60E..web -•D). "Ò

B NÎ5L - Æ E 0Aô 0A- 1x ¥315 FN-\$ ¥ M>ž t/p D\$1 Ö W •

oÑ! oÒ !!_2•^®

+a %45j • xF , ' Ÿ1Ñ*6 £ ¼ {!â È44x1Ñ*665Lî ú & ` ¶@ ã¼ ¢ f F ... Z
0;N©- , 'ôúN© ã 7 ã *6 ... }- -"1y-(£ õ á Èj Ð j) ` j ,ú Î Ð , ' *Aî 0;N©- , '
- 1Ñ È Ö Èž EÆ j µ , ' *Aî 0;N©- 8# ã 8?ô , ' 0 ... È 2 o { ¼ p ' *Aî ^ J ã È
0 0 ‡ *Aî 0;- 1Ñ Ÿ3+5 È) 0;N©- Ÿ È *Aî ã í ã *6 0; ... } Ÿ ¼ Å
7 Ÿ1yF >|5, 81Ñ*6 ÈB 3+5 k?± Q ‡ 9 *Aî 0;N©- í Ö *+cB' È • j Ô C, «Aà È
Å 71Ñ*6 È Å 7 ... }1Ñ*61y İ7- Q ‡ Ä

• œ j É *Aî 0;- 1Ñ Ÿ3+5 ÈN©- 4ô , ' 0; ĵ ^ ÈB' G÷+X MVCæ ' Î)à ; İ7- Ö
, *Aî 0;N©- Ÿ G>~ .../j x
, *Aî 0;N©- Ÿ ... • Ä

+ Ñ 0 Ö)ß ³G)5ž > webN©- à * Ä10 6 Å

- 1 ã !“.žG}5žLö @ 0 § x
- 2 ã !“.žG}5ž Vëb = Ñ ~ x
- 3 ã à * webN©- (project1)
- 4 ã G}5žjdbc 4ô &
- 5 ã , •3P €

+ Ñ ¼ Ö ž ã , 'AîAÑ > Î)à Ä10 6 Å

- 1 ã K * ž ã ConstructionDB x
- 2 ã K *N©- Ÿ>~ Ä T_project ÅÈ>~5 ' ?ñ>~ 3.1.1 Ä

0 kmje o

‡!â =	‡!âB\$ >	‡!â2« »	qAè j0ª	7#
project I d	0;5F '	varchar(32)	V	kK^
project Name	0; =0	varchar(64)	V	
deputyName	# ê >~	varchar(16)	-	
t elephone	+eB	varchar(16)	-	

addr	`p	varchar(64)	_	
------	----	-------------	---	--

3.1.2 数据库表结构

project Id	project Name	deputyName	telephone	addr
2003-01	市委大楼	王	2626266	市委大楼
2003-02	政要大楼	李	8374777	市委大楼

+ 数据库表结构

数据库表结构

+ 数据库表结构

数据库表结构

+ 数据库表结构

数据库表结构

数据库表结构





1 系统管理 * 交易管理 交易流程 项目系统
 >>项目信息录入 注册地址、招标投标地址、建设工程报建、项目信息录入
 建设工程报建-项目信息录入 (以下带*的为必填)

2 系统管理 * 交易管理 交易流程 项目系统
 >>项目信息录入 注册地址、招标投标地址、建设工程报建、项目信息录入

3.1.2 项目信息录入

3 系统管理 * 交易管理 交易流程 项目系统
 >>项目信息录入 注册地址、招标投标地址、建设工程报建、项目信息录入

4 系统管理 * 交易管理 交易流程 项目系统
 >>项目信息录入 注册地址、招标投标地址、建设工程报建、项目信息录入

5 系统管理 * 交易管理 交易流程 项目系统
 >>项目信息录入 注册地址、招标投标地址、建设工程报建、项目信息录入

2 系统管理 * 交易管理 交易流程 项目系统
 >>项目信息录入 注册地址、招标投标地址、建设工程报建、项目信息录入

3.1.3 项目信息录入

项目信息录入

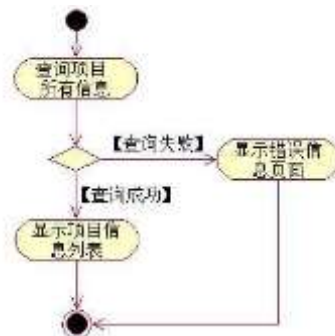
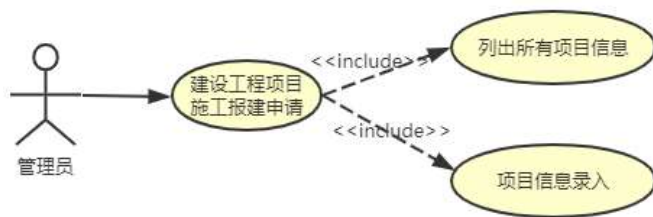

3 ÄÍ žN©- İ7-M0"r, ' +X » . ¼\$+ ĐN©- Ÿ#k Ø . ¼ @\$+ ĐN©- Ÿ İ7- È² .

3.1.3

¼3.1.5 p/j ÄÄ 8 6 Ä

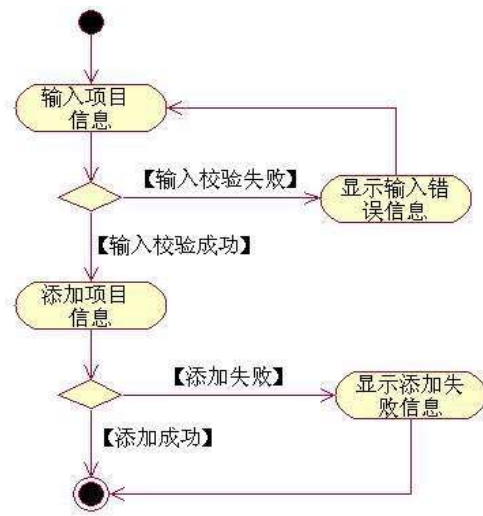

0 力

+ Ñ • ÖgzEiE...[ZÖ =1T" ="Ö- #•_éNs Ä10 6 Ä

1 ÄB3B N©- È ~N©- 7- O!" .ž —>|

2 Ä f 5N©- È =0 j project1.war

3 Ä G 5çN©- ` tomcat = Ñ ~ ;

oÑoÒ2Ž bZ²4ìX•5ê8ß& e . 1

oÑBoÒ*¼{6 `X?; X•5ê8ß& e . 2

oÑBoÒNÁ6ö4^•X?; X•5ê8ß& e . 3

oÑoÒZ, ÄM,, xX•5ê8ß& e . 4

B NÍ5L - Æ E 0Aô 0A- 1x ¥315 F 7 P ¥ M>ž t/p D\$1 Ö W •

oÑi oÒ !!_2•^®

+a ¾5j • xF , ' Y1Ñ*6 £ ¼ {!â È 44x1Ñ*665Lî ú & ` ¶@ Ã ¼ ¶ f F ... Z
 0;N©- , '0úN© Ã 7 Ã- *6 ... }- -"1y-(£ õ á ÈJ,)!" õ á È j Ð j) ` j , ú Í Ð
 , ' *Aî 0;N©- , ' - 1Ñ È Ö È.ž EÆ j µ, ' *Aî 0;N©- 8# Ã 8?ô, ' 0 ... È 2 o { ¼
 p ' *Aî ^ J ã Ê 0 0 ‡ *Aî 0;- 1Ñ Y3+5 È) 0;N©- Y È *Aî Ã í Ã-
 *6 0; ... } Y ¼ Å 7 Y1yF >| 5, 81Ñ*6 È B 3+5 k?± Q ‡ 9 *Aî 0;N©- í Ö *
 +cB' È • j Ô C, «Aà È Å 71Ñ*6 È Å 7 ... }1Ñ*61y İ7- Q ‡ Ä
 • Æ j É *Aî 0;- 1Ñ Y3+5 È N©- 4ô, ' 0; ¿ ^ È B' Î)à ²; İ7- Ö
 , 1 J Y G>~ .../j x
 , 1 J Y \$+ Ð Ä

+ Ñ 0 Ö)ß ³G)5ž > webN©- à * Ä10 6 Ä

- 1 Ä!" .žG)5žLö @ 0 § x
- 2 Ä!" .žG)5ž Web= Ñ ~ x
- 3 Ä à * webN©- (project2)
- 4 ÄG)5žjdbç 4ô &
- 5 Ä , •3P €

+ Ñ ¼ Ö ž Ä, 'AîAÑ > Î)à Ä10 6 Ä

- 1 Ä K * ž Ä ConstructionDB x
- 2 Ä K *N©- Y>~ Ä enterpriseInfo ÄÈ>~5 ' ?ñ>~ 3.2.1 Ä
 >~ 3.2.1 1 J * \ õ á >~ Ä enterpriseInfo Ä>~5 '

‡!â =	‡!âB\$ >	‡!â2« »	qAè j0ª	7#
entId	1 J 5F '	varchar(32)	V	kK^
entName	1 J =0	varchar(64)	V	
beginDate	*0ú &L\$	varchar(16)	-	
addr	B 4ô ` p	varchar(64)	-	
regCapital	# ¼Ct \	decimal(12,4)	-	l » È ... } Ö 7 s

3.2.2 enterpriseInfo] •Aà ... È?ñ> 3.2.2 Ä

> 3.2.2 1 J * \ ö åAà ...

entId	entName	beginDate	addr	regCapital
200200078	K"É p * 9L€ œ (2002-01-01	K"É 2 Y ó j	1000
200400005	Y *1•1 J 9L€ œ (2004-01-01	K"É 28É:ù j	1500

+ Ñ 9 ÖjavaBean2«,' AîAÑ> Î)à Ä20 6 Å

javaBean Bean

+ Ñ Öservlet 2«,' AîAÑ> Î)à Ä20 6 Å

servlet

+ Ñ Ä Ö} N¥M', AîAÑ> Î)à Ä20 6 Å

1 Ä N¥M'AîAÑ4 6 Å

Ë,'3P € j *.p È Î)à . 3.2.1 Ä3.2.2 p/jN¥M' Ä



. 3.2.1 1 J Ý G>~N¥M'



3.2.2 1 J Ÿ ... • N¥M'

1 Å&é + . 3.2.1],' Î Ð 1 J 9JP È IF • 1 J Ÿ ... • N¥M' x

2 Å). 3.2.2] ',EÃ • G 6F > | ð › QP¼ x

3 Å&é + . 3.2.2] .ž Ê 9JP È X 1 J Ÿ >] Î Ð 0 ' 1 J Ÿ x

4 Å 1 J Ÿ Î Ð @ İ > È 8 Ø Ê } ` 1 J Ÿ G > ~ N¥M' È n/j \$ à >, 'N©- Ÿ G > ~ È

2. 2.1

2 Ā Ĩ N©- Ī 7-M0"r, '+X » . ¼#k Ø . Ĩ)à 1 J Ÿ G>~ n/j Ī 7- È² .

3.2.3 ¼ 3.2.4

p/j ÄÄ 8 6 Å

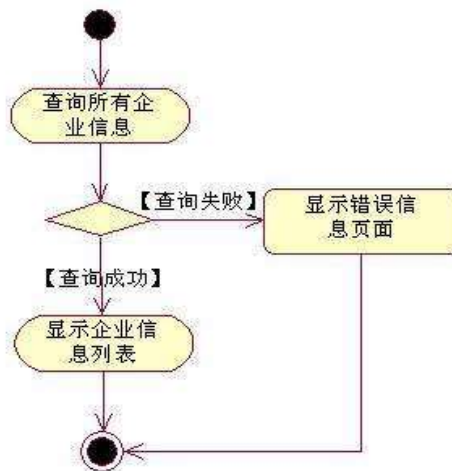
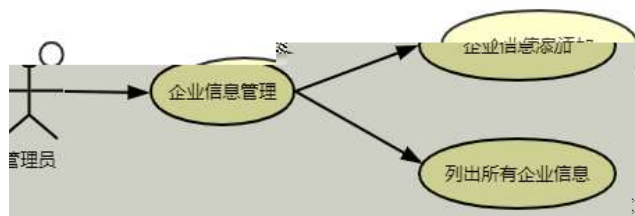

3.2.5 流程图

2. 3.2.3 ¼

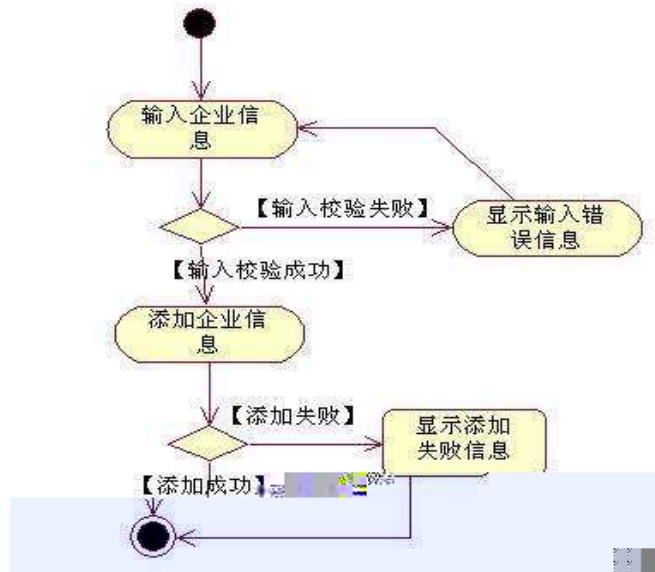

. - 0 力

+ Ñ • ÖgzEiE...[ZÖ =1T" ="Ò- #•_éNsÄ10 6 Å

1 ÄB3B N©- È ~N©- 7- O!“.ž —>|

2 Ä f 5N©- È =0 j project2.war

3 Ä G 5çN©- ` tomcat = Ñ ~ ;

oÑ2oÒ ÔB\$ > XÂ6-9"&XeE.∇

oÑBoÒ*^4{6 `X?; X•5ê8ß& e . 2

oÑBoÒNÁ6ö4^•X?; X•5ê8ß& e . 3

oÑ4oÒZ, ÄM,, xX•5ê8ß& e . 4

Addr	`p	varchar(64)	_	
------	----	-------------	---	--

2 Å K *Aô Y>~ Ä T_expert ÅÈ>~5 'ñ>~ 3.3.2 Ä

. . - 0 sk mo

‡lå =	‡låB\$ >	‡lå2« »	_ V qAè j0ª	7#
Expert_id	C æID	char(5)	V	kK^
Expert_name	C æ =	char(12)	V	
Id_card	DÛ -Añ	char(18)	V	
Dept	... }	varchar(64)	_	

3 Å K * 7N©- -Aô £6,, Y>~ Ä T_project_expert ÅÈ>~5 'ñ>~ 3.3.3 Ä

. . . 0 kmje o sk mo

‡lå =	‡låB\$ >	‡lå2« »	_ V qAè j0ª	7#
ID	¿ '	int	V	kK^ È p 1 0 ù8 Î
Project_id	0;5F '	varchar(32)	V	FK^
Expert_i d	C æID	char(5)	V	FK^

4 Å X>~ T_project •Aà ... È?ñ>~ 3.3.4 Ä

. . 0 kmje o

Project_id	Project_name	Deputy_name	Telephone	Addr
2003-01	• μ ? j 0 O 0;	P 9	2626266	K"É 2 Y ó j
2003-02	%o – W –)» £	8374777	K"É 28É:ù j

5 Å X>~ T_expert •Aà ... È?ñ>~ 3.3.5 Ä

. . 0 0 sk mo

Expert_id	Expert_name	Id_card	Sex	Dept
E1001	H L¥	430911196909289910	+g	0;FP ' ØB œ (
E1002	7 .	430911197009228111	+g	*Aî- *6 œ (
E1003	H A9“	430234196907224560	£	K"É –L'
E1004	CEO	430345197605127664	£	K"É JAÑ 8 » Ñ p

6 Å X>~ T_project_expert •Aà ... È?ñ>~ 3.3.6 Ä

. . 1 0 kmje o sk mo

ID	Project_id	Expert_id
1	2003-01	E1001
2	2003-01	E1002
3	2003-01	E1004
4	2003-02	E1004

+ Ñ 9 ÖjavaBean2«, 'AîAÑ> Î)à Ä20 6 Å

javaBean Bean

+ Ñ Öservlet 2«,' AîAÑ> Î)à Ä20 6 Å

servlet

+ Ñ Ä Ö} N¥M', ' AîAÑ> Î)à Ä20 6 Å

1 Ä N¥M'AîAÑÄ4 6 Å

Ë,' 3P ∈ j *.p Ê Î)à . 3.3.1 Ä3.3.2 p/jN¥M' Ä



N¥M'D#EœB\$ >

1 Å&é + . 3.3.1],' í Aô : ...N© ÈI X #Eé,' k fG 6]n/j p 9,' 7N©

- ÿ ú-(£ ý OE x

2 Å&é + . 3.3.1],' N©-, ' "F9Aô K. Ö ÈF •B N©-, ' "F9Aô G>~

N¥M' È² . 3.3.2 p/j x

3 Å X . 3.3.2 , ' "F9Aô G>~]n/j pF9N©-, ' p 9Aô ÿ

2 Ä Í ŽN©- İ7-M0"r,´+X » . ¼#k Ø . İ)à 7N©- Ÿ G>~ n/j İ7- È² .

3.3.3 ¼

3.3.4 p/j ÄÄ 8 6 Ä

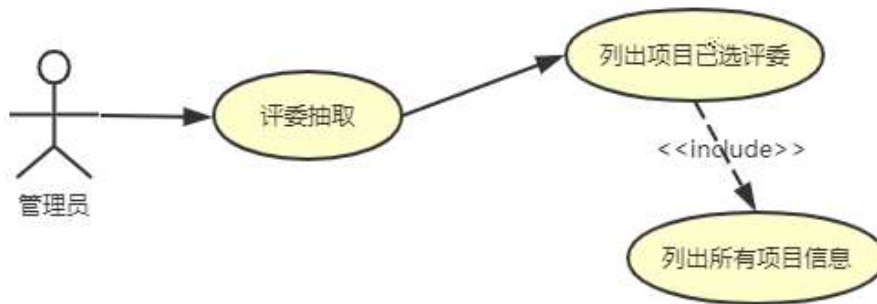

...

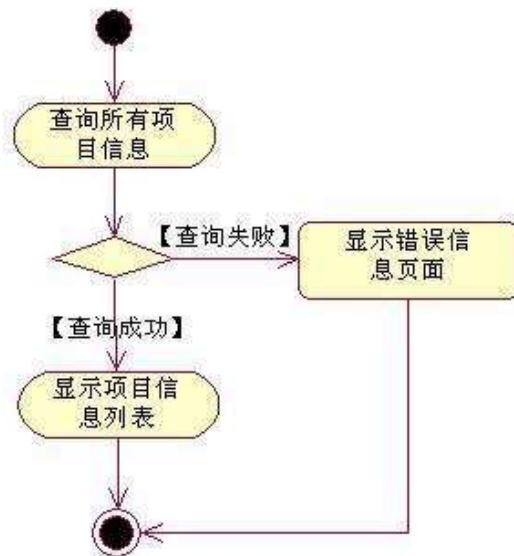

..

3 ÄÍ ŽN©- İ7-M0"r,´+X » . ¼#k Ø . ¼ @Aô Ÿ G>~ n/j İ7- È² .

3.3.3 ¼ 3.3.5

p/j ÄÄ 8 6 Ä

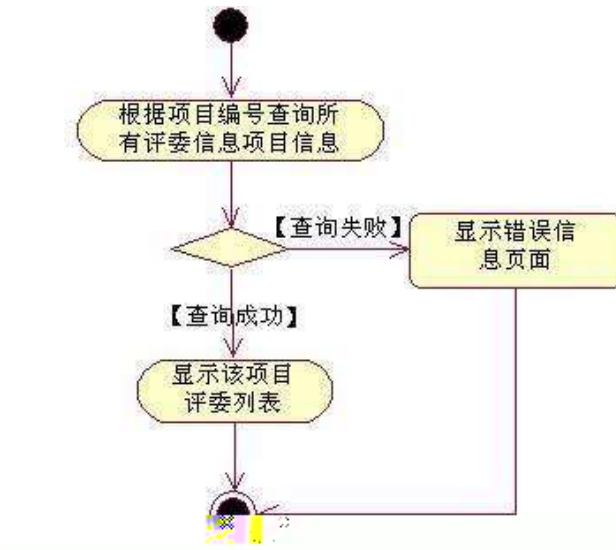

. . 0

+ Ñ • ÖgzEiE...[ZÖ =1T" ="Ò- #•_éNs Ä10 6 Å

1 ÄB3B N©- È ˆN©- 7- O!" .ž —>|

2 Ä f 5N©- È =0 j project 3.war

3 Ä G 5çN©- ` tomcat = Ñ ~ ;

oÑ2oÒ ÔB\$ > XÂ6-9"&XeE.V

oÑBoÒ*14{6 `X?; X•5ê8ß& e . 2

oÑBoÒNÁ6ö4^•X?; X•5ê8ß& e . 3

oÑ4oÒZ, ÄM,, xX•5ê8ß& e . 4

B NÍ5L - Æ E 0Aô 0A- 1x ¥315 FÚ I#w0AI>PÚ M>ž t/p D\$1 Ö V

LŠ W •

oÑi oÒ !!_2•^®

+a ¾5j • xF , ' Y1Ñ*6 £ ¼ {!â È44x1Ñ*665Lî ú & ` ¶@ ã¼ ¢ f F ... Z
 0;N©- , '0ûN© ã 7 ã *6 ... }- "1y-(£ õ á Èj Ð j) ` j , ú Í Ð , ' *Aî 0;N©- , '
 - 1Ñ È Ö Èž EÆ j µ , ' *Aî 0;N©- 8# ã8?ð , ' 0 ... È 2 o { ¼ p ' *Aî ^ J ã È
 0 0 ‡ *Aî 0; - 1Ñ Y3+5 È) 0;N©- Y È *Aî ã í ã *6 0; ... } Y ¼ Å
 7 Y1yF >|5, 81Ñ*6 ÈB 3+5 k?± Q ‡ 9 *Aî 0;N©- í Ö *+cB' È • j Ô C, «Aà È
 Å 71Ñ*6 È Å 7 ... }1Ñ*61y İ7- Q ‡ ã • Æ j È *Aî 0; - 1Ñ Y3+5 ÈN©- 4ð , ' 0; ¿ ^ È
 B' î)à ² ; İ7- Ö

, Ô C#q0;!•PÔ G>~ .../j x

, Ô C#q0;!•PÔ\$+ Ð x

Ô C#q0;!•PÔ PL" Ä

+ Ñ 0 Ö)ß ³G)5ž > webN©- à * Ä10 6 Å

1 ã!“ .žG}5žLö @ 0 § x

2 ã!“ .žG}5ž Web= Ñ ~ x

3 ã à * webN©- (project 4)

4 ãG}5žjdbc 4ð &

5 ã , • 3P €

+ Ñ ¼ Ö ž ã , 'AîAÑ > î)à Ä10 6 Å

1 ã K * ž ã ConstructionDB x

2 ã K * >~

1 Å K *#q0;!•PÔ È y>~ Ä T_flow_step_def ÅÈ>~5 ' ?ñ>~ 3.4.1 Ä

- 0 agir no k _ a

‡!â =	‡!âB\$ >	‡!â2« »	qAè j0ª	7#
Step_no	#q0;!•PÔ ID	int	V	kK^ È p 1 0 û8 î
Step_name	#q0;!•PÔ =0	varchar(32)	V	
Limit_time	&L€	int	_	... } Ä Y Å
Step_des	#q0;!•PÔ yF	varchar(64)	_	
URL	K. Ö ` p	varchar(64)	_	

- 0 agjr no k _ a . -
 . - 0 agjr no k _ a

Step_no	Step_name	Limit_time	Step_des	URL
1	*Aî 0;N©- í Õ *+cB'	10	í Ö *	Flow/ConstructManager.h tml
2	•j Ô C,«Aà	7	•j Ô C	Flow/ConstructManager.html

+ Ñ 9 ÖjavaBean2«, ' AîAÑ> Î)à Ä20 6 Å

B'J,)-(Ä, ' ž>~5 '5F É javaBean2« Ä# ? Bean5F É?ô93 Å

+ Ñ Öservlet 2«, ' AîAÑ> Î)à Ä20 6 Å

B' i ž J ÑM0"r5F É-(Ä, ' x fFKEÁ Ä# ? servlet , '5F É?ô93 Å

+ Ñ Ä Ö } N¥M', ' AîAÑ> Î)à Ä20 6 Å

1 Ä N¥M'AîAÑÄ 6 Å

É, '3P € j *.p È Î)à . Î)à . 3.4.1 p/jN¥M' Ä



N¥M'D#EçB\$ >

1 Å&é + . 3.4.1], ' Ô C#q0;!•PÔ Ê y : ...N© ÈI X #Eé, ' k fG 6] n/j#q0;
 !•PÔ G>~ Ä

2 Å). 3.4.1], ' #q0;!•PÔ Î Ð , ' 'G 6F >| õ › QP¼ Ä

3 Å&é + . 3.4.1] .ž Ê 9JP È X#q0;!•PÔ Ê y>~]Î Ð 0 '#q0;!•PÔ Y Ä
 4 Å). 3.4.1],' #q0;!•PÔ PL" , 'G 6F >| ö › QP¼ Ä
 5 Å&é + . 3.4.1] PL" 9JP È X#q0;!•PÔ Ê y>~]PL" 7 Ê, '#q0;!•PÔ Y Ä
 6 Å X\$+ Ð F PL"#q0;!•PÔ @ İ > È g àN¥M'],' #q0;!•PÔ G>~

2 Ä Í ŽN©- İ7-M0"r, '+X » . ¼#k Ø . İ)à#q0;!•PÔ Y G>~ n/j İ7- È ² .

3.4.2 ¼

3.4.3 p/j Ä Ä6 6 Å

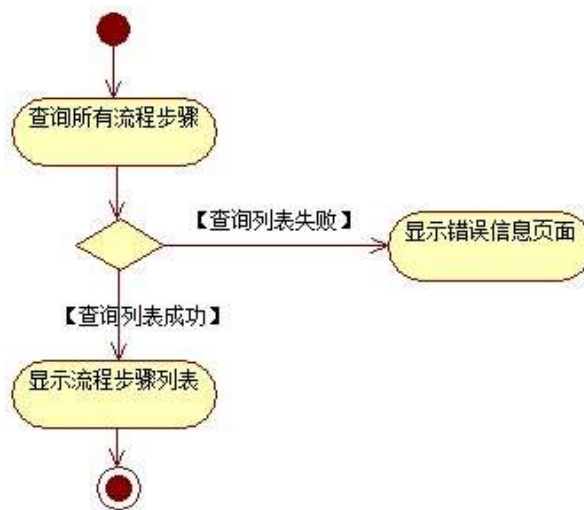
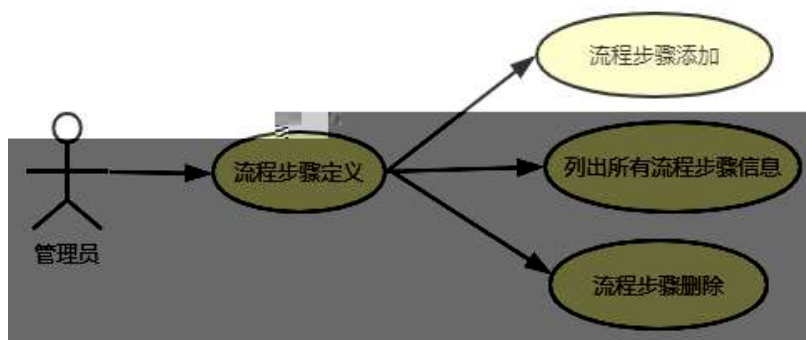

3 Ä Í ŽN©- İ7-M0"r, '+X » . ¼#k Ø . ¼ @#q0;!•PÔ\$+ Ð İ7- È ² .

3.4.2 ¼ 3.4.4 p

/j ÄÄ 6 6 Å

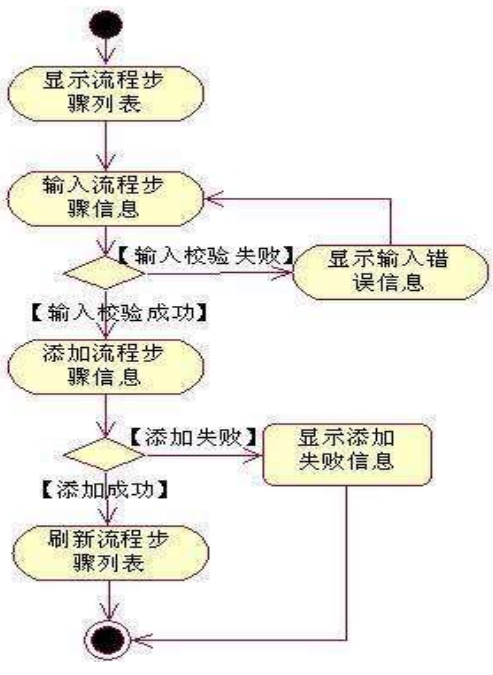

力

4 Ä Í ŽN©- İ7-M0"r,´+X » . ¼#k Ø . ¼ @#q0;!•PÔ PL" İ7- È ² .

3.4.2 ¼ 3.4.5 p

/j ÄÄ 4 6 Å

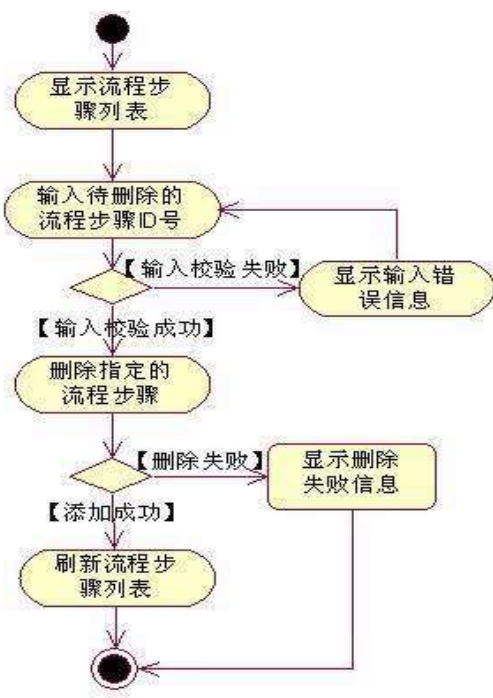

0 创

+ Ñ • ÖgzEiE...[ZÖ =1T" ="Ö- #•_éNs Ä10 6 Å

1 ÄB3B N©- È ˘N©- 7- O!"ž —>|

2 Ä f 5N©- È =0 j proje ct 4.war

3 Ã G 5çN©- ` tomcat = Ñ ~ ;

oÑ2oÒ ÔB\$ > XÂ6-9"&XeE.ψ

oÑBoÒ*¼6 `X?; X•5ê8ß& e . 2

oÑBoÒNÁ6ö4^•X?; X•5ê8ß& e . 3

oÑ4oÒZ, ÄM,, xX•5ê8ß& e . 4

B NÎ5L - Æ E+k † | D &1x*<315 F+^ m ¥ M>ž t/p D\$1 Ö W •

oÑ! oÒ 1!_2•^®

L¿-p Â6„5•,´-# Ä+X ¼ ÿ °_,´F 0!• ... , ê ,´+O#k é ?F@\$@ +O F ,C°•
C° >5•5 6„3+ ö 7 ÄF α• ,+e € v Ñ,´Eö)K ... , i ¶ ê *L C](™,´*6 % ,C°•C° J,´
ê X P5 > ÿ F {L\$, \$•A ¼F9 \$ Ð ¢7- ¼ i §,´5• :C](™ à é ? È ê < KCã = *
g a7-C] `8 !ó ,´v ñ Èp 4 W v j•i ¶ P5 ,´4ÿ:U Q ? Èw Ø * ¶8 !,´5•
:C](™ £ ú) Ä,´ > 1Ñ*6 £ Äà X v j" 9 ¶4i :C](™ £ ÈM0?± 0 0 ‡ >
1Ñ*63+5 È)àQ x,´v ñ ÄÒ ...1y1Ñ*6 Èk?± İ7- Q ‡ 9 v ñ1Ñ*6 Ä+X g1Ñ*6 ÄÒ ...1Ñ*6 Ä
ÿ1Ñ*61y Ä

- œ j É+e € v p > 1Ñ*63+5 ÈN©- 0 4ô0; ¿ ^ ÈB' Î)à ² ; İ7- Ö
- , +X g ÿ G>~ n/j x
- , +X g ÿ,´\$+ Ð Ä

+ Ñ 0 Ö)ß ³G)5ž > webN©- à * Ä10 6 Ä

- 1 Ä!“ .žG}5žLö @ 0 § x
- 2 Ä!“ .žG}5ž Web= Ñ ~ x
- 3 Ä à * webN©- (project 5)
- 4 ÄG}5žjdbç 4ô &
- 5 Ä , •3P €

+ Ñ ¼ Ö ž Ä,´AîAÑ > Î)à Ä10 6 Ä

- 1 Ä K *÷ ñ YS „±R¯q/ •0 K *÷ ñ YS 0

email	+e €FB1á	varchar(50)	V	
telep hone	+eB '.1	varchar(25)	V	
qqld	QQ'.1	varchar(25)	-	
pwd	ö.1	varchar(25)	V	U AÔ I j 123456
regTime	# ¼ &L\$	datetime	V	U AÔ I j f }3+5 &L\$
question	ö.1 L	varchar(60)	-	
answer	ö.11,, x	varchar(100)	-	
state	_ V ë5	int	V	0 >~ / j ë5 È 1 >~ / j Z ë 5 ÈU AÔ I j 1

2 Å X>~ T_user •Aà ... È?ñ>~ 3.5.2 Ä

. 0 -

0 pn m

†!á =	†!á l
id	1
name	lx
trueName	P m
cardId	220103198203152514
email	lx0315@163.com
telep hone	13609764565
qqld	21231900
pwd	123456
regTime	2007-11-29
question	Ø, +O
answer	= zAù •
state	1

+ Ñ 9 ÖjavaBean2«,' AíAÑ» Î)à Ä20 6 Å

B'J,)-(Ä,' ž>~5 '5F É javaBean2« Ä# ? Bean5F É?ö93 Å

+ Ñ Öservlet 2«,' AíAÑ» Î)à Ä20 6 Å

B' i ž J ÑM0"r5F É-(Ä,' x fFkEÁ Ä# ? servlet , '5F É?ö93 Å

+ Ñ Ä Ö} N¥M', ' AíAÑ» Î)à Ä20 6 Å

1 Ä N¥M'AíAÑ» 4 6 Å

Ë, '3P € j *.p È Î)à . 3.5.1 Ä3.5.2 p/jN¥M' Ä

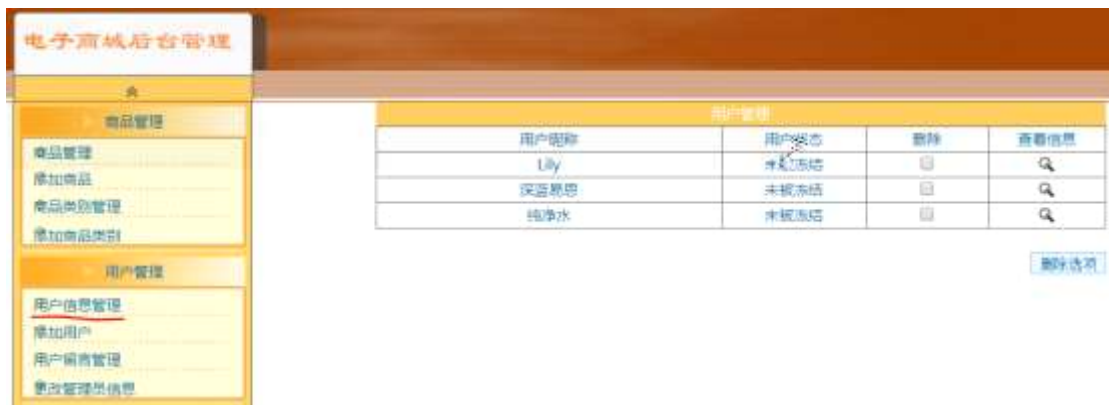

. 0

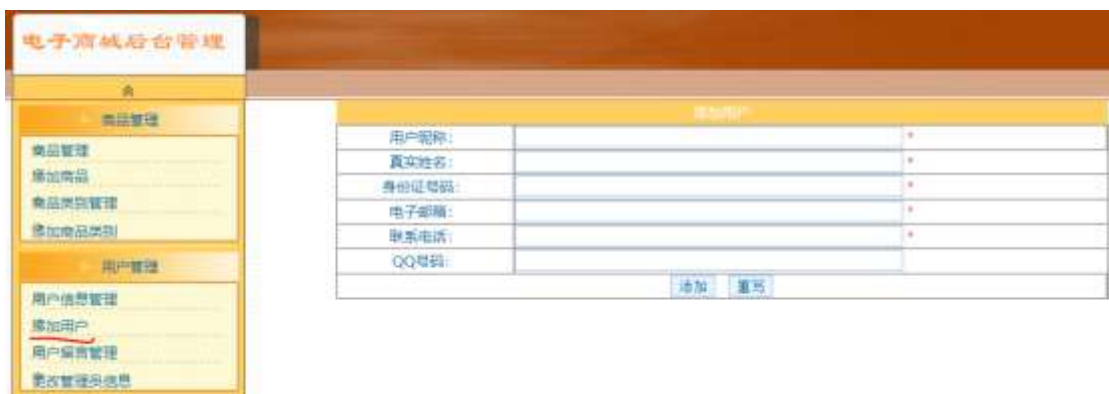

. 0 - 力

1 Å&é + . 3.5.1], ' +X g Ý1Ñ*6 : ...N© ÈI X #Eé, ' k fG 6]n/j+X g Ý G>~ Ä

2 Å&é + . 3.5.1] x ?, ' \$+ Ð+X g CµK. Õ È IF • \$+ Ð+X g N¥M' È ² . 3.5.2 p/j Ä

3 Å). 3.5.2] ;'EÃ •G 6F >| õ › QP¼ Ä

4 Å&é+. 3.5.2] \$+ Ð 9JP È X+X g ÿ>~]Î Ð 0 '+X g ÿ Ä

5 Å+X g ÿ Î Ð @ ï > È 8 Ø Ê } `+X g ÿ 1Ñ*6 G>~N≠M' È n/j \$ à >, '+X g ÿ

G>~ È². 3.5.1

2 Ä Í ŽN©- İ7-M0 "r, '+X » .¼#k Ø .Î)à+X g ÿ G>~ n/j İ7- È². 3.5.3 ¼3.5.4

¼3.5.4

p/j ÄÄ 8 6 Å

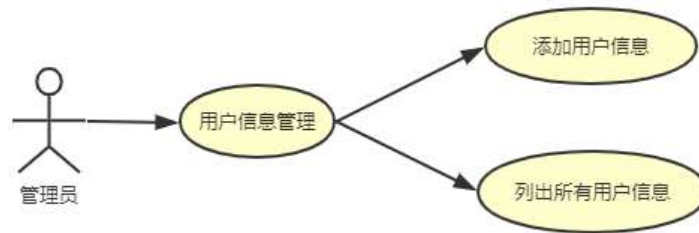

. 0 .

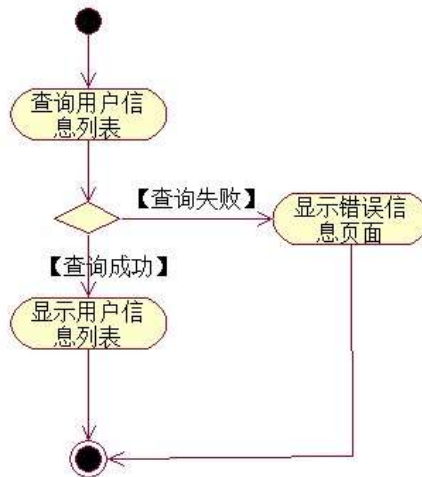

. 0

3 Ä Í ŽN©- İ7-M0"r, '+X » .¼#k Ø .¼ @\$+ Ð+X g ÿ İ7- È². 3.5.3 ¼3.5.5 p

¼3.5.5 p

/j ÄÄ 8 6 Å

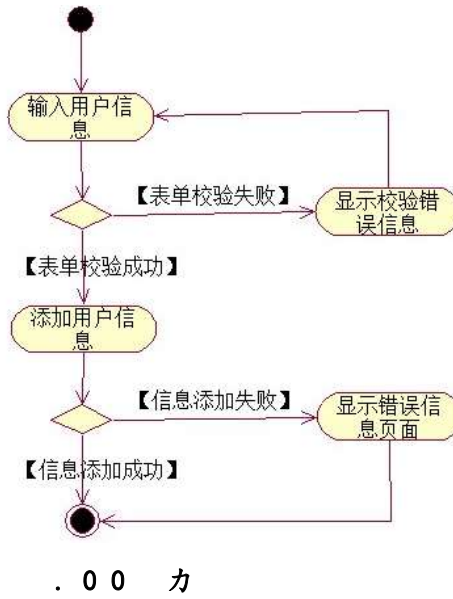

+ Ñ • ÖgzEiE...[ZÖ =1T" ="Ö- #•_éNsÄ10 6 Å

1 ÃB3B N©- È ˘N©- 7- O!“ž —>|

2 Ã f 5N©- È =0 j project 5.war

3 Ã G 5çN©- ` tomcat = Ñ ~ ;

oÑ2oÒ ÔB\$ > XÂ6-9"&XeE.V

oÑBoÒ*4{6 `X?; X•5ê8ß& e . 2

oÑBoÒNÁ6ö4^•X?; X•5ê8ß& e . 3

oÑ4oÒZ, ÄM,, xX•5ê8ß& e . 4

B NÍ5L - Æ E+k † | D &1x*<315 F+^ m M>ž t/p D ` ð ¥ B W •

oÑ! oÒ !!_2•^®

L¿-p Â6,,5•,´-# Ä+X ¼ ÿ °_,´F 0!• ... , ê ,´+O#k é ?F@\$@ +O F ,C°•
 C° >5•5 6,,3+ ö 7 ÄF α• ,+e € v Ñ,´Eö)K ... , i ¶ ê *L C](™,´*6 % ,C°•C° J,´
 ê X P5 > ÿ F {L\$, \$•A ¼F9 \$ Ð ¢7- ¼ i §,´5•:C](™ à é ? È ê < KCã = *
 g a7-C] `8 !ó ,´v ñ Èp 4 W v j•i ¶ P5 ,´4ÿ:U Q ? Èw Ø * ¶8 !,´5•
 :C](™ £ ú) Ä,´ > 1Ñ*6 £ Äà X v j" 9 ¶4i :C](™ £ ÈM0?± 0 0 † >
 1Ñ*63+5 ÈÌ)àQ x,´v ñ ÄÒ ...1y1Ñ*6 Èk?± İ7- Q † 9 v ñ1Ñ*6 Ä+X g1Ñ*6 ÄÒ ...1Ñ*6 Ä
 ÿ1Ñ*61y Ä•œ j É+e € v p > 1Ñ*63+5 ÈN©- 0 4ó,´0; ¿ ^ ÈB' Î)à ²; İ7- Ö
 , +X g ÿ G>~ n/j x
 Z ê+X g ÿ B Ä

+ Ñ 0 Ö)ß ³G}5ž > webN©- à * Ä10 6 Å

- 1 Ä!“.žG}5žLö @ 0 § x
- 2 Ä!“.žG}5ž Web= Ñ ~ x
- 3 Ä à * webN©- (project 6)
- 4 ÄG}5žjdbç 4ô &
- 5 Ä , •3P €

+ Ñ ¼ Ö ž Ä,´ AîAÑ > Î)à Ä10 6 Å

- 1 Ä K * ž Ä JopDBx
- 2 Ä K * >~
- 1 Ä K *+X g * \ ö á>~ Ä T_user ÄÈ>~5 ´ñ>~ 3.6.1 Ä

. 1 0 pn m

‡lá =	‡láB\$ >	‡lá2« »	qAè j0ª	7#
id	+X g5F '	int	V	kK^ È8 Ø ÎK- G
name	+X g e0	varchar (25)	V	
trueName	-O Î =	varchar (25)	V	
cardId	DÚ -Añ '.1	varchar (18)	V	
email	+e €FP1á	varchar (50)	V	
telep hone	+eB '.1	varchar (25)	V	

qqld	QQ'.1	varchar (25)	_	
pwd	ö.1	varchar (25)	V	U AÔ I j 123456
regTime	# ¼ &L\$	datetime	V	U AÔ I j f }3+5 &L\$
question	ö.1 L	varchar (60)	_	
answer	ö.11,, x	varchar (100)	_	
state	_ V ë5	int	V	0>~/j ë5 È 1>~/j Z ë5 È U AÔ I j 1

2 Å X>~ T_user •Aà ... È?ñ>~ 3.6.2 Å

. 1 -

0 pn m

†!å =	†!å l
id	1
name	lx
trueName	P m
cardId	220103198203152514
email	lx0315@163.com
telephone	13609764565
qqld	212319800
pwd	123456
regTime	2007-11-29
question	Ø, '+O
answer	= zAù •
state	1

+ Ñ 9 ÖjavaBean2«,' AîAÑ> Î)à Å20 6 Å

B'J,)-(Å,' ž>~5 '5F É javaBean2« Å# ? Bean5F É?ô93 Å

+ Ñ Öservlet 2«,' AîAÑ> Î)à Å20 6 Å

B' i ž J ÑM0"r5F É-(Å,' x fFkEÁ Å# ? servlet , '5F É?ô93 Å

+ Ñ Å Ö} N¥M', ' AîAÑ> Î)à Å20 6 Å

1. 系统管理

3.6.1 用户管理

3.6.1 ~ 3.6.2 用户管理



. 1



. 1 -

系统管理 >

1. 系统管理 > 3.6.1 用户管理 > 新增用户 : ... 系统管理 > 3.6.1 用户管理 > 新增用户

2. 系统管理 > 3.6.1 用户管理 > 用户列表 > 新增用户 : 系统管理 > 3.6.1 用户管理 > 新增用户

3.6.2 商品管理

2. 系统管理 > 3.6.2 商品管理 > 新增商品 : 系统管理 > 3.6.2 商品管理 > 新增商品

3.6.3 ~ 3.6.4

系统管理 > 3.6.4 订单管理

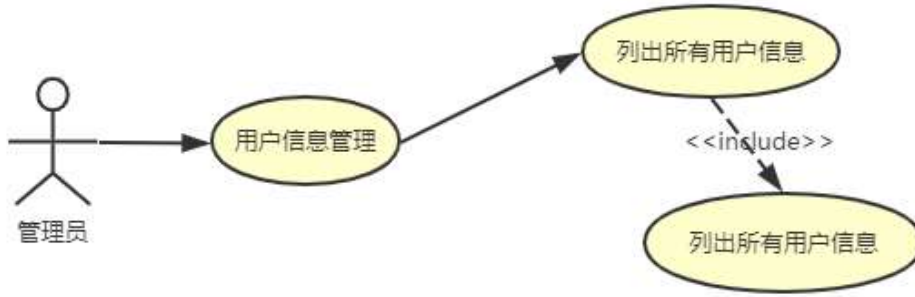

. 1 .

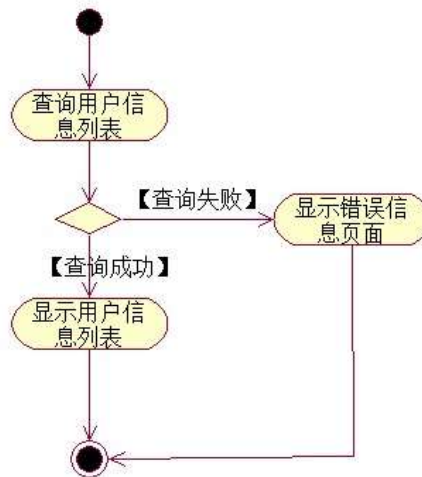

. 1

3 Å Í ŽN©- Ī7-M0"r, '+X » . ¼#k Ø . ¼ @+X g Ÿ B Ī7- È² .
/j ÄÄ 8 6 Å

3.6.3 ¼ 3.6.5 p

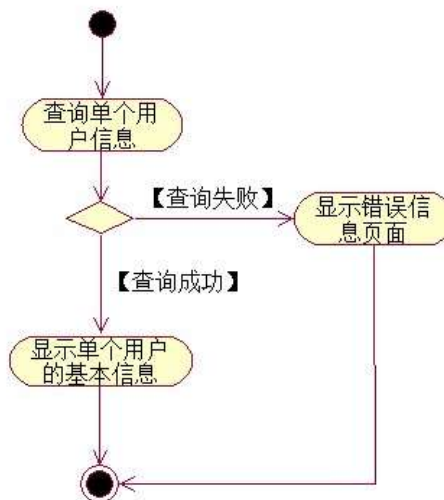

+ Ñ • ÖgzEiE...[ZÖ =1T" ="Ò- #•_éNsÄ10 6 Å

1 ÃB3B N©- È ˘N©- 7- O!“.ž —>|

2 Ã f 5N©- È =0 j project 6.war

3 Ã G 5çN©- ` tomcat = Ñ ~ ;

oÑ2oÒ ÔB\$ > XÂ6-9"&XeE.V1

oÑBoÒ*4{6 `X?; X•5ê8ß& e . 2

oÑBoÒNÁ6ö4^•X?; X•5ê8ß& e . 3

oÑ4oÒZ, ÄM,, xX•5ê8ß& e . 4

B NÎ5L - Æ E+k † | D &1x* <315 F+^ m+•@6 M>ž t/p D+•@6 B W •

(1) 任务描述

L¿-p Â6,,5•,´¯# Ä+X ¼ ÿ °_,´F 0!• ... , ê ,´+O #k é ?F@\$@ +O F,C° •
C° >5•5 6,,3+ ö 7 ÄF α• ,+e€ v Ñ,´Eõ)K ... , i ¶ ê *L C](™,´*6 % ,C° •C° J,´
ê X P5 > ÿ F {L\$, \$•A ¼F9 \$ Ð ¢7- ¼ i §,´5• :C](™ à é ? È ê < KCã = *
g a7-C] `8 !ó ,´v ñ Èp 4 W v j •i ¶ P5 ,´4ÿ:U Q ? Èw Ø * ¶8 !,´5•
:C](™ £ È)à X v jM0?± 0 0 † v p,´ > 1Ñ*63+5 ÈÎ)àQ x,´1Ñ*6 Èk?± Ì7- Q
‡ 9 v ñ1Ñ*6 Ä+X g1Ñ*6 ÄAÒ ...1Ñ*6 Ä ÿ1Ñ*61y Ä
•œ j É+e € v p > 1Ñ*63+5 ÈN©- 0 4ô,´0; ¿ ^ ÈB' Î)à ² ; Ì7- Ö
, +X g+‰@0 G>~ n/j x
+X g+‰@0 ÿ B Ä
+ Ñ 0 Ö)ß ³G}5ž > webN©- à * Ä10 6 Å
1 Ä!“žG}5žLö @ 0 § x
2 Ä!“žG}5žq W eb; q/ \$h”g 2 2á •2,,.¿q/ pT}5ž

pwd	ö.1	varchar (25)	V	U AÔ I j 123456
regTime	# ¼ &L\$	datetime	V	U AÔ I j f }3+5 & L\$
question	ö.1 L	varchar (60)	–	
answer	ö.11,, x	varchar (100)	–	
state	_ V ë5	int	V	0>~ /j ë5 È 1>~ /j Z ë5 ÈU AÔ I j 1

2 Å K *+X g+%o@01Ñ*6>~ Ä_messageÄ>~5 ' ?ñ>~ 3.7.2 Ä

>~ 3.7.2 +%o@0 Y>~ Ä_messageÄ>~5 '

‡lå =	‡låB\$ >	‡lå2« »	qAè j0ª	7#
id	+%o@05F '	int	V	kk^
userId	+%o@0+X g5F '	int	V	FK^(T_user)
title	+%o@0 7NÈ	varchar (200)	V	
content	+%o@0 µ é	text	V	
time	+%o@0 &L\$	datetime	V	U AÔ j f }3+5 &L\$

3 Å X>~ T_user •Aà ... È?ñ>~ 3.7.3 Ä

>~ 3.7.3 +X g * \ ö å>~ Ä T_userÄAà ...

‡lå =	‡lå l
id	1
name	lx
trueName	P m
cardId	220103198203152514
email	lx0315@163.com
telephone	13609764565
qqId	212319800
pwd	123456
regTime	2007-11-29
question	Ø, '+O
answer	= zAù •
state	1

4 Å X>~ T_message •Aà ... È?ñ>~ 3.7.4 Ä

>~ 3.7.4 +%@0 Y>~ Ä_messageÄAà ...

id	userId	title	content	time
1	1	-2} J A 5Fp Û	A # 2 - ÈB'L J AJá 5 FpF1 ` æ Û	2014-11-12

N¥M'D#EœB\$ >

1 Å&é + . 3.7.1],' +X g+%o@0 6Ñ : ...N© Èl X #Eé,' k fG 6] n/j+X g+%o@0
G>~ Ä

2 Å&é + . 3.7.1]# x,' -; CµK. Õ ÈF • +X g+%o@0 -; N¥M' È . 3.7.2
p/j

2 ÄÍ žN©- İ7-M0"r,'+X » . ¼#k Ø . İ)à+%o@0 Ÿ G>~ n/j İ7- È² . 3.7.3 ¼3.7.4
p/j ÄÄ 8 6 Å

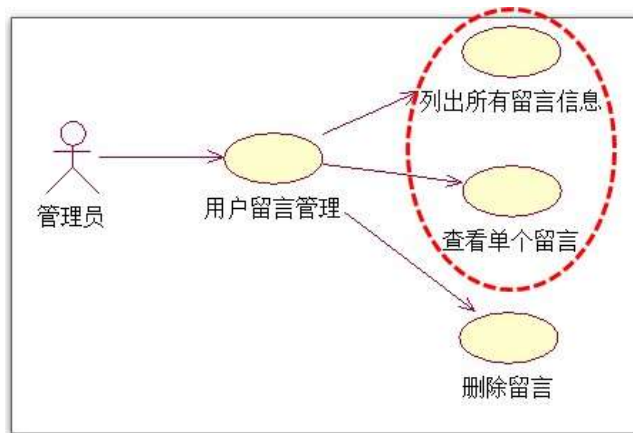

. 2 .

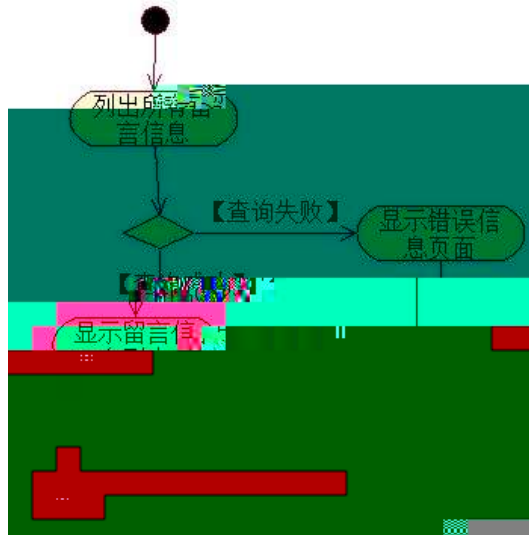

. 2

3 ÄÍ žN©- İ7-M0"r,'+X » . ¼#k Ø . ¼ @ ... Z+%o@0 Ÿ -; İ7- È² . 3.7.3 ¼3.7.5
p/j ÄÄ 8 6 Å

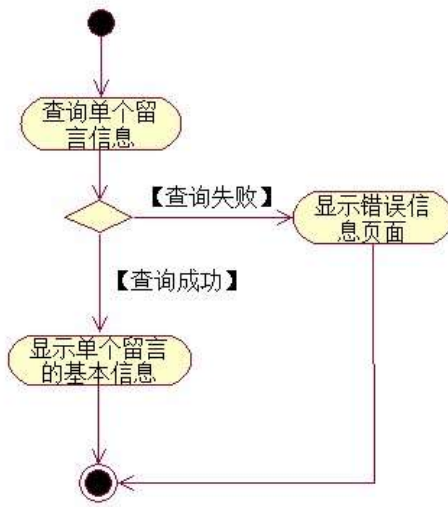

. 2 0

+ Ñ • ÖgzEiE...[ZÖ =1T" ="Ö- #•_éNs Ä10 6 Å

1 ÃB3B N©- È ˆN©- 7- O!" .ž —>|

2 Ã f 5N©- È =0 j project 7.war

3 Ã G 5çN©- ` tomcat = Ñ ~ ;

oÑ2oÒ ÔB\$ > XÂ6-9"&XeE.V1

oÑBoÒ*^4{6 `X?; X•5ê8ß& e . 2

oÑBoÒNÁ6ö4^•X?; X•5ê8ß& e . 3

oÑ4oÒZ, ÄM,, xX•5ê8ß& e . 4

B NÍ5L - Æ E+k † | D &1x*<315 F+^ m M>ž t/p D VLŠ W •

oÑ! oÒ !!_2•^®

L¿-p Â6,,5•,´ ¯# Ä+X ¼ Ÿ ° _,'F 0!• ... , ê ,'+O#k é ?F@\$@ +O F ,C° •
 C° >5•5 6,,3+ ö 7 ÄF α• ,+e € v Ñ,´Eö)K ... , i ¶ ê *L C](™,´*6 % ,C° •C° J,´
 ê X P5 > Ÿ F {L\$, \$•A ¼F9 \$ Ð ¢7- ¼ i §,´5•:C](™ à é ? È ê < KCã = *
 g a7-C] `8 !ó ,´v ñ Èp 4 W v j • i ¶ P5,´4ÿ:U Q ? Èw Ø * ¶8 !,´5•
 :C](™ £ È)à X v jM0?± 0 0 ‡ v p,´ > 1Ñ*63+5 ÈÎ)àQ x,´1Ñ*6 Èk?± İ7- Q
 ‡ 9 v ñ 1Ñ*6 Ä+X g1Ñ*6 ÄÄÒ ...1Ñ*6 Ä Ÿ1Ñ*61y Ä
 •œ j É+e € v p > 1Ñ*63+5 ÈN©- 0 4ð,´0; ¿ ^ ÈB' Î)à ²; İ7- Ö
 , +X g Ÿ G>~ n/j x
 +X g Ÿ PL" Ä

+ Ñ 0 Ö)ß ³G)5ž > webN©- à * Ä10 6 Å

- 1 Ä!" .žG}5žLö @ 0 § x
- 2 Ä!" .ž G}5žWeb= Ñ ~ x
- 3 Ä à * webN©- (project 8)
- 4 ÄG}5žjdbc 4ô &
- 5 Ä , •3P €

+ Ñ ¼ Ö ž Ä,´AîAÑ > Î)à Ä10 6 Å

- 1 Ä K * ž Ä JopDBx
- 2 Ä K * >~
- 1 Ä K * +X g * \ ö å>~ Ä T_user ÄÈ>~5 ´ñ>~ 3.8.1 Ä

. 3 0 pn m

†lá =	†láB\$ >	†lá2« »	qAè j0ª	7#
id	+X g5F '	int	V	kK^
name	+X g e0	varchar (25)	V	
trueName	-O Î =	varchar (25)	V	
cardId	DÛ -Añ '.1	varchar (18)	V	
email	+e €FP1á	varchar (50)	V	
telephone	+eB '.1	varchar (25)	V	
qqId	QQ'.1	varchar (25)	-	

pwd	ö.1	varchar (25)	V	U AÔ I j 123456
regTime	# ¼ &L\$	datetime	V	U AÔ I j f }3+5 &L\$
question	ö.1 L	varchar (60)	_	
answer	ö.11,, x	varchar (100)	_	
state	_ V ë5	int	V	0 > ~ / j ë5 È 1 > ~
				/ j Z ë5 È U AÔ I j 1

2 Å K *+X g+%@01Ñ*6> ~Ä messageÈ>~5 ' ?ñ>~ 3.8.2 Ä

. 3 - 0 h nn b

‡lá =	‡láB\$ >	‡lá2« »	qAè j0 ^a	7#
id	+%@05F '	int	V	kK^
userId	+%@0+X g5F '	int	V	FK^(T_user)
title	+%@0 7NÈ	varchar (200)	V	
content	+%@0 μ é	text	V	

4 Å X>~ T_message •Aà ... È?ñ>~ 3.8.4 Ä

. 3 0 h n n b

id	userId	title	content	time
1	1	-2} J A 5Fp Û	A # 2 \ - ÈB'L J AJá 5FpF1 `æ Û	2014-11-12
2	1	à1á 9 9L , ' G Û	B'L I È , ' à1á 9 9L , "Ñ Û 9 W éGy, "Ñ Û	2014-12-01
3	1	à1á 0 W éGy _ J W Û	à1á 0 W éGy _ J W Û ð x ñ(, ' Û 5F F1 `æ G Û	2014-12-01

+ Ñ 9 ÖjavaBean2« , ' AîAÑ> Î)à Ä20 6 Å

B'J,)-(Ä, ' ž>~5 '5F É javaBean2« Ä# ? Bean5F É?ô93 Å

+ Ñ Öservlet 2« , ' AîAÑ> Î)à Ä20 6 Å

B' i ž J ÑM0"r5F É-(Ä, ' x fFKEÁ Ä# ? servlet , '5F É?ô93 Å

+ Ñ Ä Ö} N¥M' , ' AîAÑ> Î)à Ä20 6 Å

1 Ä N¥M' AîAÑ 4 6 Å

È, '3P € j *.p È Î)à . 3.8.1 p/jN¥M' Ä

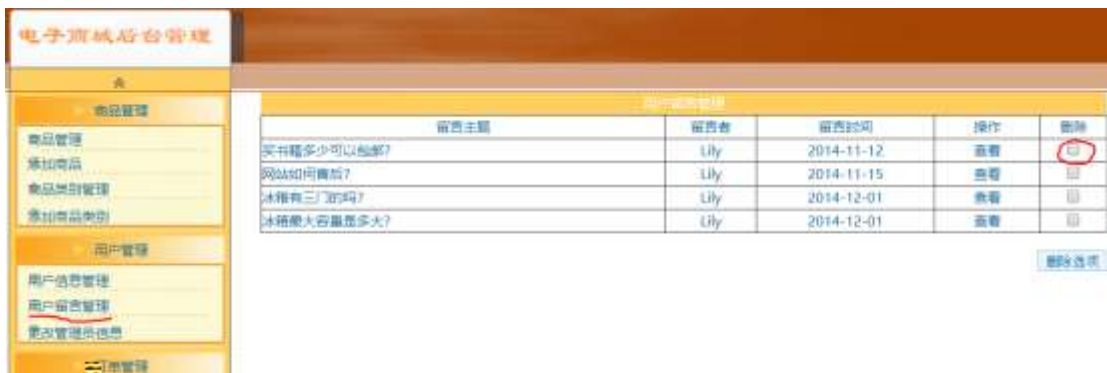

. 3

N¥M'D#EœB\$ >

1) &é + . 3.8.1], ' +X g+‰@01Ñ*6 ...N© Èl X #Eé, ' k fG 6] n/j+X g+‰@0

ÿ G>~ x

2) &é + . 3.8.1]# x, ' PL" , ' JF9 v 9Jp È F9 ?± _ PL", ' >| Èf >&é + ;

é,´ PL"F9N© 9Jp £ ID# * PL".žAÔ)B v.žAÔ _ V PL" x

3)&é+.žAÔ)B v,´] .ž Ê 9Jp ÈX+%@0 Ÿ>~] PL" 0 ' F65 J '+%@0 Ÿ ÄP

L" ¼" > `+%@0 Ÿ G>~N¥M' g à Ç` PL" {>,´+%@0 Ÿ G>~ È². 3.8.1 p/j

2 ÄÍ žN©- İ7-M0"r,´+X » . ¼#k Ø . İà+%@0 Ÿ G>~ n/j İ7- È². 3.8.2 ¼3.8.3

p/j ÄÄ 8 6 Ä

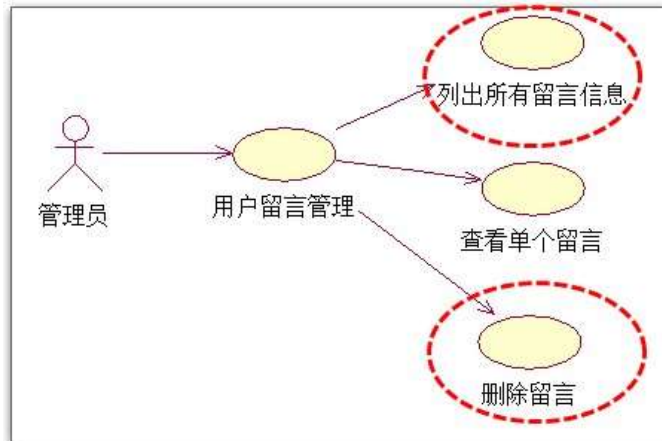

. 3 -

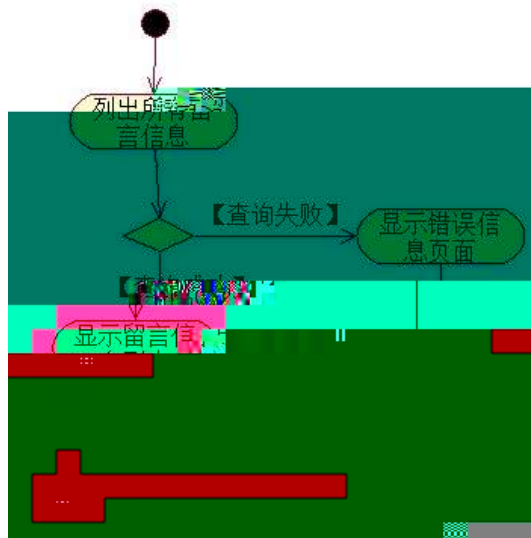

. 3 .

3 Ä Í žN©- İ7-M0"r,´+X » . ¼#k Ø . ¼ @+%@0 Ÿ PL" İ7- È².

3.8.2 ¼ 3.8.4 p

/j ÄÄ 8 6 Ä

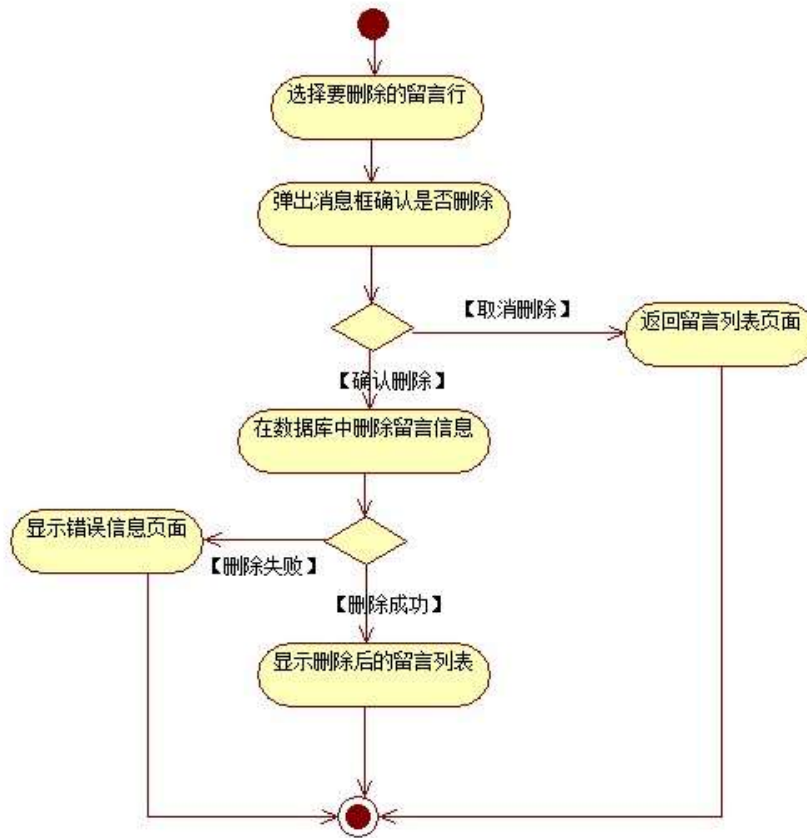

. 3 创

+ Ñ • ÖgzEiE...[ZÖ =1T" ="Ò- #•_éNs Ä10 6 Å

1 ÄB3B N©- È ÑN©- 7- O!" .ž —>|

2 Ä f 5N©- È =0 j project 8.war

3 Ä G 5çN©- ` tomcat = Ñ ~ ;

oÑ2oÒ ÔB\$ > XÂ6-9"&XeE.V

oÑBoÒ*4{6 `X?; X•5ê8ß & e . 2

oÑBoÒNÁ6ö4^•X?; X•5ê8ß& e . 3

oÑ4oÒZ, ÄM,, xX•5ê8ß& e . 4

B NÍ5L - Æ E+k † | D &1x*< F ç € M>ž t/p D VLŠ W •

oÑi oÒ 1!_2•^®

Lç-p Â6,,5•,´# Ä+X ¼ ÿ °_,´F 0!• ... , ê ,´+O#k é ?F@\$@ +O F ,C°•
 C° >5•5 6,,3+ ö 7 ÄF α• ,+e € v Ñ,´Eö)K ... , i ¶ ê *L C](™,´6 % ,C°•C° J,´
 ê X P5 > ÿ F {L\$, \$•A ¼F9 \$ Ð ¢7- ¼ i §,´5•:C](™ à é ? È ê < KCã = *
 g a7-C] `8 !ó ,´v ñ Èp 4 W v j • i ¶ P5 ,´4ÿ:U Q ? Èw Ø * ¶8 !,´5•
 :C](™ £ È)à X v j M0?± 0 0 † v p,´ > 1Ñ*63+5 ÈÌ)àQ x,´1Ñ*6 Èk?± Ì7- Q
 † 9 v ñ 1Ñ*6 Ä+X g1Ñ*6 ÄÄÒ ...1Ñ*6 Ä ÿ 1Ñ*61y Ä
 •œ j É+e € v p > 1Ñ*63+5 ÈN©- 0 4ð,´0; ç ^ ÈB' Î)à²; Ì7- Ö

, œ z ÿ G>~ n/j x
 , œ z ÿ PL" Ä

+ Ñ 0 Ö)ß ³G}5ž > webN©- à * Ä10 6 Ä

- 1 Ä!“.žG}5žLö @ 0 § x
- 2 Ä!“.žG}5ž Web= Ñ ~ x
- 3 Ä à * webN©- (project 9)
- 4 ÄG}5žjdbc 4ð &
- 5 Ä , •3P €

+ Ñ ¼ Ö ž Ä,´AîAÑ > Î)à Ä10 6 Ä

- 1 Ä K * ž Ä JopDBx
- 2 Ä K * >~
- 1 Ä K * œ z ÿ>~ (T_notice) È>~5 ´ñ >~ 3.9.1 Ä

. 4 0 i jod

†!á =	†!áB\$ >	†!á2« »	qAè j0ª	7#
Id	œ z ÿ5F '	int	V	kK^ È8 Ø ÎK
Title	œ z 7NÈ	varchar (200)	V	
Content	œ z µ é	Text	V	
Time	œ z &L\$	Datetime	V	U AÔ j f }3+5 &L\$

2 Ä X>~ T_notice • ;Aà ... È?ñ>~ 3.9.2 Ä

Id	Title	Content	Time
1	4ø ± 3 ? &4ø ± ' Å'	~j 5 È = • Ø ðN« > Ä È ó Ø È = ²> Ø !	2015-06-09
2	ü 11(©'	{j ü 11 ' à&é' È 0ûF 4Ò 5 Ä	2015-11-05
3	O µ ü 12 W	ü q 0 " @ j ¶ " È ü q ¼ } _4ÿ " ½ = Ñ = J ' !i È CXGÿ = J #k Ø5Y"d ½	2015-12-02

+ Ñ 9 ÖjavaBean2«,' AîAÑ> Î)à Ä20 6 Å

B'J,)-(Ä,' ž>~5 '5F É javaBean2« Ä# ? Bean5F É?ô93 Å

+ Ñ Öservle t 2«,' AîAÑ> Î)à Ä20 6 Å

B' i ž J ÑM0"r5F É-(Ä,' x fFKEÁ Ä# ? servlet , '5F É?ô93 Å

+ Ñ Ä Ö} N¥M', ' AîAÑ> Î)à Ä20 6 Å

1 Ä N¥M'AîAÑ4 6 Å

È,'3P € j *.p È Î)à . 3.9.1 p/jN¥M' Ä



. 3.9.1 œ z Ÿ G>~N¥M'

N¥M'D#EœB\$ >

1) &é + . 3.9.1 p/jN¥M' Eé ,8Z '],' œ z1Ñ*6 È I X #Eé,' k fG 6 n/j œ

z Ÿ G>~N¥M' x

2)&é + . 3.9.1] x,' =F9 , 'JF9 v 9JÐ È F9 ?± _ PL", '>| Èf >&é + ;

é, PL" F9N© 9JP £ I i * PL".žAÔ)B v x

3)&é + PL".žAÔ v, .ž Ê 9JP È X œ z Ÿ>~] PL" 0 ' F65 J ' œ z Ÿ Ä P

L" ¼" > ` œ z Ÿ G>~ N¥M' g à Ç ` PL" { >, ' œ z Ÿ G>~ È². 3.9.1 p/j

2 Ā Í žN©- Ī7-M0"r, '+X » . ¼#k Ø . Ĩ)à œ z Ÿ G>~ B Ī7- È². 3.9.2 ¼ 3.9.3

p/j ÄÄ 8 6 Å

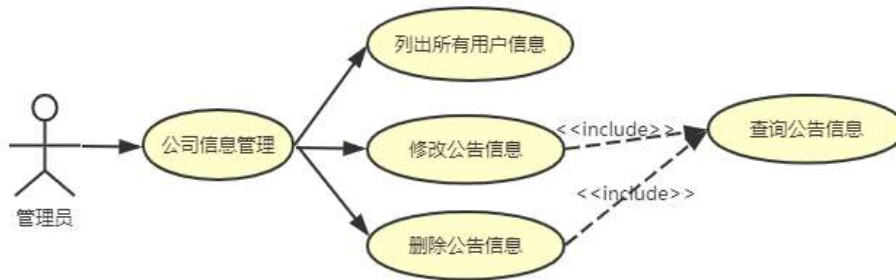

. 3.9.2 œ z Ÿ ĨN*6+X » .

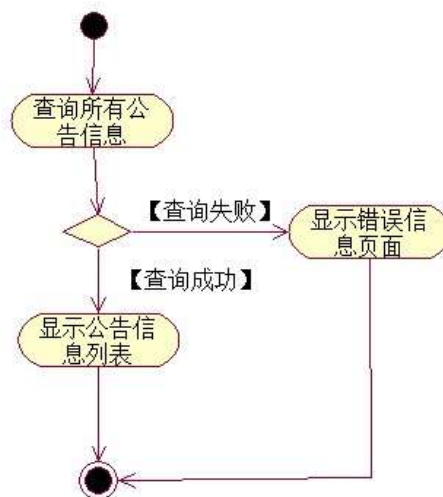

. 3.9.3 œ z Ÿ G>~ n/j#k Ø .

3 Ā Í žN©- Ī7-M0"r, '+X » . ¼#k Ø . Ĩ)à œ z Ÿ PL" Ī7- È².

3.9.2 ¼ 3.9.4 p

/j ÄÄ 8 6 Å

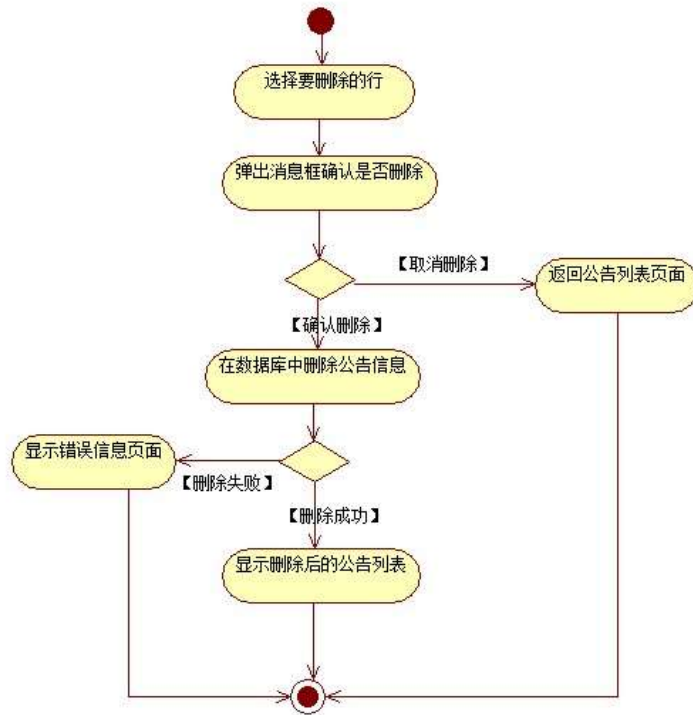

3.9.4 删除公告

1. 选择要删除的公告

2. 弹出消息框确认是否删除

3. 在数据库中删除公告信息

4. 显示删除后的公告列表

1. 选择要删除的公告

2. 弹出消息框确认是否删除

3. 在数据库中删除公告信息

4. 显示删除后的公告列表

B NÎ5L - Æ E+k † | D &1x*< F ç € M>ž t/p D\$1 Ö W •

oÑi oÒ !_2•^®

Lç-p Â6,,5•,´-# Ä+X ¼ ÿ °_,´F 0!• ... , ê ,´+O#k é ?F@\$@ +O F ,C°•
 C°>5•5 6,,3+ ö 7 ÄF α• ,+e € v Ñ,´Eö)K ... , i ¶ ê *L C](™,´*6 % ,C°•C° J,´
 ê X P5 > ÿ F {L\$, \$•A ¼F9 \$ Ð ¢7- ¼ i §,´5•:C](™ à é ? È ê < KCã = *
 g a7-C] `8 !ó ,´v ñ Èp 4 W v j • i ¶ P5,´4ÿ:U Q ? Èw Ø * ¶8 !,´5•
 :C](™ £ È)à X v j M0?± 0 0 ‡ v p,´ > 1Ñ*63+5 ÈÎ)àQ x,´1Ñ*6 Èk?± Ì7- Q
 ‡ 9 v ñ 1Ñ*6 Ä+X g1Ñ*6 ÄÄÒ ...1Ñ*6 Ä ÿ1Ñ*61y Ä
 •œ j É+e € v p > 1Ñ*63+5 ÈN©- 0 4ð,´0; ç ^ ÈB' Î)à²; Ì7- Ö
 , œ z ÿ G>~ n/j x
 œ z ÿ,´\$+ Ð Ä

+ Ñ 0 Ö)ß ³G}5ž > webN©- à * Ä10 6 Ä

- 1 Ä!“žG}5žLö @ 0 § x
- 2 Ä!“žG}5ž Web= Ñ ~ x
- 3 Ä à * webN©- (project 10)
- 4 ÄG}5žjdbc 4ð &
- 5 Ä , •3P €

+ Ñ ¼ Ö ž Ä,´AîAÑ > Î)à Ä10 6 Ä

- 1 Ä K * ž Ä JopDBx
- 2 Ä K * >~
- 1 Ä K * œ z ÿ>~ (T_notice) È>~5 ´ñ>~ 3.10.1 Ä

0 i jod

‡!á =	‡!áB\$ >	‡!á2« »	qAè j0ª	7#
Id	œ z ÿ5F '	int	V	kK^ È8 Ø ÎK
Title	œ z 7NÈ	varchar(200)	V	
Content	œ z µ é	Text	V	
Time	œ z &L\$	Datetime	V	U AÔ j f }3+5 &L\$

2 Ä X>~ T_notice • ;Aà ... È?ñ>~ 3.10.2 Ä

Id	Title	Content	Time
1	4ø ± 3 ? &4ø ± ' Å '	~ j 5 È = • Ø öN« > Ä È ó Ø È = ²> Ø !	2015-06-09
2	ü 11(© ')	{ j ü 11 ' à&é ' È 0üF 4Ò 5 ½	2015-11-05
3	O μ ü 12 W	ü q 0 " @ j ¶ " È ü q ¼ } _4ÿ " ½ = Ñ = J ' ! i ÈCXGÿ = J #k Ø5Y"d ½	2015-12-02

+ Ñ 9 ÖjavaBean2«,' AîAÑ> Î)à Ä20 6 Å

B'J,)-(Ä,' ž>~5 '5F È javaBean2« Ä# ? Bean5F È?ô93 Å

+ Ñ Öservlet 2«,' AîAÑ> Î)à Ä20 6 Å

B' i ž J ÑM0"r5F È-(Ä,' x fFkEÁ Ä# ? servlet , '5F È?ô93 Å

+ Ñ Ä Ö} N¥M', ' AîAÑ> Î)à Ä20 6 Å

1 Ä N¥M'AîAÑ4 6 Å

È, '3P € j *.p È Î)à . 3.10.1 Ä3.10.2 p/jN¥M' Ä





. - 力

N¥M'DÆœB\$ >

1) &é + . 3.10.1 p/jN¥M' E é ,8Z '],' œ z1Ñ*6 È I X #Eé,' k fG 6 n/j œ z ÿ G>~N¥M' x

2) &é + . 3.10.1] x,' \$+ Ð œ z' È£ F • "\$+ Ð œ z'N¥M' È² . 3.10.2 p/j x

3) &é + . 3.10.2] \$+ Ð 9JP È) .] f ' ;EÃ •G 6F >| õ › QP¼ ÈFJE÷ Q P¼ > X ž Ã]\$+ Ð œ z ÿ È @ Ĩ>F ` œ z ÿ G>~N¥M' g à Ç ` \$ à >,' œ z

ÿ G>~ È² . 3.10.1 p/j

2 Ã Í žN©- Ĩ7-M0'r,'+X » . ¼#k Ø . Ĩ)à œ z ÿ G>~ B Ĩ7- È² .

3.10.3 ¼

3.10.4 p/j ÄÄ 8 6 Å

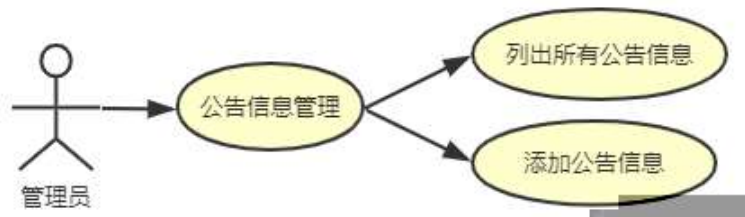

. . .

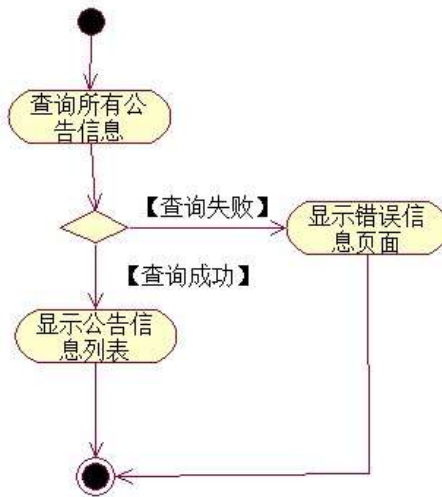

3 ÄÍ ŽN©- Ī7-M0"r, '+X » . ¼#k Ø . Ĩ)à œ z Ÿ\$+ Đ Ī7- È² .
/j ÄÄ 8 6 Å

3.10.3 ¼3.10.5 p

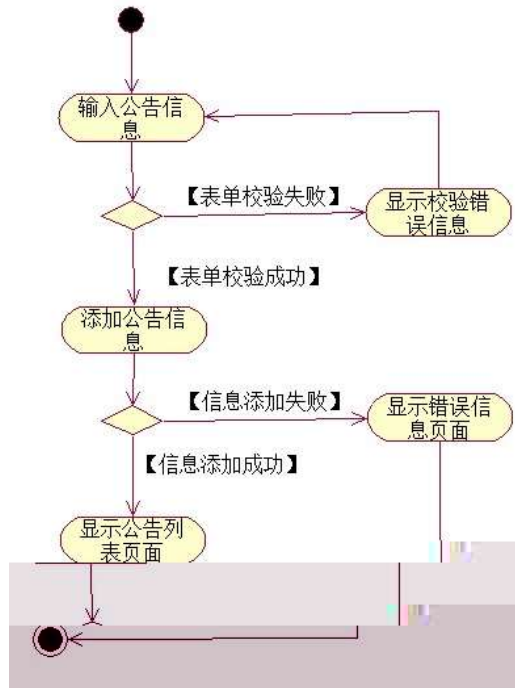

. 0 力

+ Ñ • ÖgzEiE...[ZÖ =1T" ="Ò- #•_éNsÄ10 6 Å

1 ÄB3B N©- È Ñ©- 7- O!" .ž —>|

2 Ä f 5N©- È =0 j project 10.war

3 Ä G 5çN©- ` tomcat = Ñ ~ ;

oÑ2oÒ ÔB\$ > XÂ6-9"&XeE.∇

oÑBoÒ*∖4{6 'X?; X•5ê8ß& e . 2

oÑBoÒNÁ6ö4^•X?; X•5ßß& e . 3

oÑ4oÒZ, ÄM,, xX•5ê8ß& e . 4

0 Ä M V P e, ° Z H E + ^ 6 W • L z <

Lt ... 1 œ ñ Ô

1,, x 1,, NÈ · & , ' ? Ô Ä B ' 9 ; ? ± " r K * 1,, NÈ · & i ¼ 1,, NÈ · & Ö

① K * 1,, NÈ · & i

K * 63+O ' - NÈ ' - = , ' 1,, NÈ · & i È ^ n p 9 1,, NÈ · & È » ² Ö
-2-1\ F -3-1\

② K * 1,, NÈ · &

a Ä N © - \$ Ä · &

K * project € · & i È ² Ö -3-1\ project \ È ^ n © -
p 9 \$ Ä . 1 Ä

b Ä ž Ä 7 - - &

K * bak € · & i È ² -3-1\ bak È ^ n ž Ä 7 - sql
· & È ³ + X ¾ % 8 L 5 § & È F İ F > |) ß ³ Ä ž Ä 7 - - & È I " L " - (Ä , ' ° _
6 Ä

c Ä 1,, § · &

K * 1,, § · & i È ² -3-1\ 1,, § \ È 6 web © - B NÈ → O
1,, § . docx · & = f ` B - ... ; È F > | E ÷ 0 ;] , ' • ... Z . È ÿ Z İ 7 - õ N « 9 · ‡ B \$
> ú T P x İ Z . È à Î 0 ; İ 7 - È ± " r 9 à Î { } , ' Z . ¼ à Î
@ İ > , ' Z . ú · ‡ B \$ > È ² n / j 0 ; İ 7 - È ± " r 9 n / j { } , ' Z . ¼ n
/ j @ İ > , ' Z . ú · ‡ B \$ > Ä

③ Ô 1,, NÈ · &

6 63+O ' - NÈ ' · & i f 5 È ' @ 63+O ' - NÈ ' 5 \$ 5 · & È ² Ö
-3-1 U D U F -3-1 U D U È 6 B · & 9 ? ± " r F

> | : P Ä

KFD	7#
8 : È	+X ¼Eÿ & 0 ¼Eÿ &G 5ç Èÿ ê 0
	ò63 ê ^ +F9 0/ý 0 §
	+X ¼ Î)àEÿ &N©- G 5ç ¼ F >
	ò63 ê ^ +X ^ Û . “

Lt ... 3 63 h &Gÿ

63 h &L\$ j 150 6Jÿ Ä

Lt ... 4 Aô64ö l

ZÄ! gzEï o#)ß ³G}5ž > webN©- à * Ä10 6 Ä

--	--	--	--

ZÅ! gz%ö#servletK|E...Z¿Zç *ÿB± 20 ! o

5

1	ServletK E...Z¿Zç	20	servlet 20

ZÅ! gz • o#N"ñgvfcZ¿Zç *ÿB±o 20 ! o

6

1		4	2 / , 1 /
2		16	16 4 / 2 /

ZÅ! gz no#_éNø 10 ! o

7

1		5	5
2		5	http://xxxxx/ 5

ZÅ! gz o#OM L!\)o 10 ! o

8

1		5	1 1 1
2		5	1 1 2 1

9"&X%Ü &û •7G6.1•60E..web -•D). "Ò

B NÎ5L - Æ E 7 P ¥1x*<315 F Ž ¥ M>ž t/p D VLš W •

oÑ! oÒ !!_2•^®

L¿-p Ÿ ° _X 4 ZN¶ , ' = Ý ž ú È 1 J Ÿ FF 0; • Ð ¶7J!• Ä WGÿ 1 J4ç4ç
Ð W) Ÿ F *Aî, ' ÅCt È Ö , 1 J Ÿ1Ñ*63+5 é ï 1 J Î & ` ¶ @ 1 J ^ , '-(£
Ÿ È 9— @ ^) Ÿ, 'M0"r ú & PF15 M0?±, ' ê , ïG÷ ö.ž Ä ú & Ä 9 x, 'G 5ç ¼ -(
Ä, ' Ä) Ú í Ä j ¶ Q 1 J 1Ñ*6"d £ ¼ Œ x)· È 2EŸ & 1 J ä È 0 0 ‡ 1 J
Ÿ1Ñ*63+5 È k?± İ7- Q ‡ 5 9 ^ Ÿ1Ñ*6 Ä G L Ÿ1Ñ*6 Ä Ç } Ÿ1Ñ*6 Ä 8 <
Ÿ1Ñ*6 Ä ê » “ x1Ñ*6 Ä3+5 1Ñ*61y Ä

- Œ j É 1 J Ÿ1Ñ*63+5 È N©- 0 4ô, '0; ¿ ^ È B' Î)à²; İ7- Ö
- , ^ Ÿ G>~ n/j x
- , ^ Ÿ PL" Ä

+ Ñ 0 Ö)ß ³G)5ž > webN©- à * Ä10 6 Ä

- 1 Ä!“.žG)5žLö @ 0 § x
- 2 Ä!“.žG)5ž Web= Ñ ~ x
- 3 Ä à * webN©- (project 1)
- 4 Ä , •Ct\$Ä · &], ' v æ 5
- 5 Ä, • applicationContext.xml Ämybatis-config.xml Äspringmvc-config.xml 1y
 -(£G)5ž · & !) i-(£ µ é
- 6 Ä , •5•N¥3P €

+ Ñ ¼ Ö ž Ä, 'AîAÑ > Î)à Ä10 6 Ä

- 1 Ä K * ž Ä EmisDB
- 2 Ä K * ^ Ÿ>~ (T_employee)È>~5 ' ?ñ>~ 4.1.1 Ä
 0 hkgit

Id		int		
UserName		varchar(20)		

Sex		varchar(4)		
Birthday		datetime		
Telephone		varchar(20)		
Address		varchar 200		
Email		varchar(50)		
DepartId	ID	int		

3. 创建表 T_department (4.1.2)

Id		int		
DepName		varchar(20)		
Description		varchar(200)		

4. 创建表 T_employee (4.1.3)

Id	UserName	Sex	Birthday	Telephone	Address	Email	DepartId
1			1987-11-16	13813916585		tiezhu0902@163.com	1
2			1977-01-26	13877656578	1	wangyuntao11@163.com	2
3			1988-09-09	13989876789	6	huahua99@163.com	3
4			1982-10-06	13856748767		yanzihan009	

3
206

3		
---	--	--

+ Ñ 9 Ö î f 2 « , ' A î A Ñ > î) à Ä 20 6 Å

B ' J ,) - (Ä , ' ž > ~ 5 ' 5 F É î f 2 « Ä # ? î f 2 « 5 F É ? ô 9 3 Å

+ Ñ Ö } N ≠ M ' , ' A î A Ñ > î) à Ä 50 6 Å

1 Ä Í ž N © - İ 7 - M 0 " r , ' + X » . ¼ # k Ø . İ) à ^ Ÿ G > ~ ... / j İ 7 - È ² .

4.1.1 ¼ 4.1.2

p / j Ä 20 6 Å

1) Mapper 2 « ú Mapper.xml , ' A î A Ñ > 5 F É (10 6)

B ' J ,) - (Ä , ' ž > ~ 5 ' 5 F É - (£ > ~ , ' Mapper.java ¼ Mapper.xml

2) Service 2 « ú Service İ) à 2 « , ' A î A Ñ > 5 F É Ä 5 6 Å

3) Controller 2 « , ' A î A Ñ > 5 F É Ä 5 6 Å

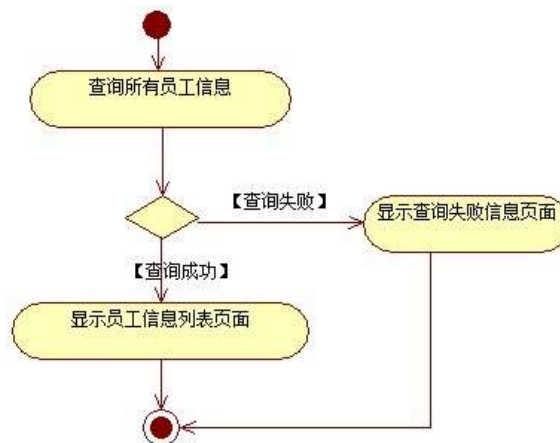

-

2. 在 Spring 中，我们使用 MyBatis 来操作数据库。MyBatis 的配置文件包括 Mapper.xml 和 Mapper.java。

4.1.2 与 4.1.3 部分

1) Mapper2 类与 Mapper.xml 文件 (10 分)

Mapper.java Mapper.xml

2) Service 2 类与 Service 接口 (5 分)

3) Controller 2 类 (5 分)

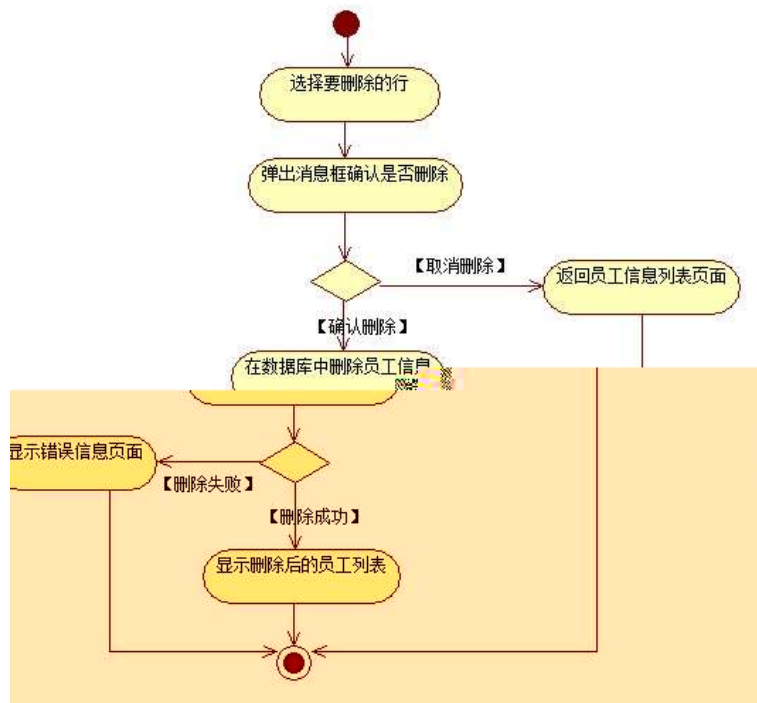

创

3. 在 Spring 中，我们使用 MyBatis 来操作数据库。MyBatis 的配置文件包括 Mapper.xml 和 Mapper.java。

在 Spring 中，我们使用 MyBatis 来操作数据库。MyBatis 的配置文件包括 Mapper.xml 和 Mapper.java。

4.1.4 部分

姓名	性别	出生日期	身份证号	所属部门	手机号码	电子邮箱
李学	男	1977-11-19	31811914547	绍兴市柯桥区新昌街道办事处	18207985598	18207985598@163.com
李学东	男	1977-03-28	31877056276	绍兴市柯桥区新昌街道办事处	18207985598	18207985598@163.com
李学	男	1980-08-08	31888878199	绍兴市柯桥区新昌街道办事处	18207985598	18207985598@163.com
李学	男	1982-10-06	31878182781	绍兴市柯桥区新昌街道办事处	18207985598	18207985598@163.com
李学	男	1980-07-28	31852854888	绍兴市柯桥区新昌街道办事处	18207985598	18207985598@163.com
李学	男	1981-05-21	31887567312	绍兴市柯桥区新昌街道办事处	18207985598	18207985598@163.com
李学	男	1978-03-04	31878888876	绍兴市柯桥区新昌街道办事处	18207985598	18207985598@163.com
李学	男	1979-10-06	31848484848	绍兴市柯桥区新昌街道办事处	18207985598	18207985598@163.com
李学	男	1982-08-08	31878785487	绍兴市柯桥区新昌街道办事处	18207985598	18207985598@163.com
李学	男	1987-11-22	31885484781	绍兴市柯桥区新昌街道办事处	18207985598	18207985598@163.com
李学	男	1984-11-08	31878785888	绍兴市柯桥区新昌街道办事处	18207985598	18207985598@163.com
李学	男	1975-12-11	31821239888	绍兴市柯桥区新昌街道办事处	18207985598	18207985598@163.com

- 1) . 4.1.4 p/jN≠M' j ^ G>~ ÿ n/jN≠M' x
- 2) &é + . 4.1.4]# x ý Œ G],' PL" CµK. Õ È £ PL") Ä>|,' ^ ÿ È PL" @ Ì >F P L">,' ^ ÿ G>~N≠M' x
- 3) &é + . 4.1.4 G>~N≠,' =F9 v G,' 1\ 0 Z =F9 v F65 # x : é,' ~F9 =F9 v È £ ~4i~ =F9 ^ G>~N© Èf >&é + # x : é #M', PL" CµK. Õ È £ PL" F9],' J>| ž È PL" @ Ì >F PL">,' ^ ÿ G>~N≠M' Ä

+ Ñ Ä ÖgzEiE...[ZÖ =1T" ="Ò- #•_éNs Ä10 6 Å

- 1 ÄB3B N©- È ~N©- 7- O!“.ž —>|
- 2 Ä f 5N©- È =0 j projec 1.war
- 3 ÄG 5çN©- ` tomcat = Ñ ~ ;

+ Ñ • Ö6| J3P « Ä 10 6 Å

oÑ2oÒ ÔB\$ > XÄ6-9"&XeE.V

oÑBoÒ*14{6 'X?; X•5ê8ß& e . 2

oÑ4oÒNÁ6ö4^•X?X•5ê8ß& e . 3

oÑ5oÒZ, ÄM,, xX•5ê8ß& e . 4

B NÍ5L - Æ E 7 P ¥1x*<315 F Ž ¥ M>ž t/p D\$1 Ö W •

oÑi oÒ !!_2•^®

L¿-p Ÿ ° _X 4 ZN¶ ,´ = Ý ž ú È 1 J Ÿ FF 0; • Ð ¶7J!• Ä WGÿ 1 J4ç4ç
 Ð W) Ÿ F *Aî,´ ÅCt È Ö , 1 J Ÿ1Ñ*63+5 é ĩ 1 J Í & `¶@ 1 J ^ ,´-(£
 Ÿ È 9— @ ^) Ÿ,´M0"r ú & PF15 M0?±,´ ê , ĩG÷ ö.ž Ä ú & Ä 9 x,´G 5ç ¼-(
 Ä,´ Ä) Ú í Ä j ¶ Q 1 J 1Ñ*6"d £ ¼ Ö x)· È 2EŸ & 1 J ã È 0 0 ± 1 J
 Ÿ1Ñ*63+5 È k?± ĩ7- Q ± 5 9 ^ Ÿ1Ñ*6 Ä G L Ÿ1Ñ*6 Ä Ç } Ÿ1Ñ*6 Ä 8 <
 Ÿ1Ñ*6 Ä ê » “ x1Ñ*6 Ä3+5 1Ñ*61y Ä

- Ö j É 1 J Ÿ1Ñ*63+5 È N©- 0 4ô,´0; ¿ ^ È B' Î)à ²; ĩ7- Ö
- , ^ Ÿ G>~ n/j x
- , ^ Ÿ \$+ Ð Ä

+ Ñ 0 Ö)ß ³G)5ž > webN©- à * Ä10 6 Ä

- 1 Ä!“ .žG)5žLö @ 0 § x
- 2 Ä!“ .žG)5ž Web= Ñ ~ x
- 3 Ä à * webN©- (project 2)
- 4 Ä , •Ct\$Ä · &],´ v æ 5
- 5 Ä , • applicationContext.xml Ä mybatis- config.xml Ä springmvc-
 config.xml 1y-(£G)5ž · & !) i-(£ µ é
- 6 Ä , •5•N¥3P €

+ Ñ ¼ Ö ž Ä,´AîAÑ > Î)à Ä10 6 Ä

- 1 Ä K * ž Ä EmisDBx
- 2 Ä K * ž >~
- K * ^ Ÿ >~ (T_employee)È >~5 ´?ñ>~ 4.2.1

- 0 hkgit

Id		int		
UserName		varchar(20)		
Sex		varchar(4)		
Birthday		datetime		
Telephone		varchar(20)		
Address		varchar 200		
Email		varchar(50)		

DepartId	ID	int		
----------	----	-----	--	--

K *G L Ÿ>~ (T_depart) È>~5 'ñ>~ 4.2.2

-- 0 _ k mo

Id		int		
DepName		varchar(20)		
Description		varchar(200)		

X>~ T_employee • ;Aà ... È?ñ>~ 4.2.3 Ä

- . 0 hk git

Id	UserName	Sex	Birthday	Telephone	Address	Email	DepartId
1			1987-11-16	13813916585		tiezhu0902@163.com	1
2			1977-01-26	13877656578	1	wangyuntao11@163.com	2

X>~ T_depart • ;Aà ... È?ñ>~ 4.2.4 Ä

- 0 _ k mo

Id	DepName	Description
1		
2		

3

1) Mapper 2« ú Mapper.xml , ' AîAÑ>5F É(10 6)

B'J,)-(Ä, ' ž>5 '5F É-(£>~, ' Mapper.java ¼ Mapper.xml

2) Service 2« ú Service Î)à2«, 'AîAÑ >5F É Ä 5 6 Å

3) Controller 2«, 'AîAÑ >5F É Ä5 6 Å

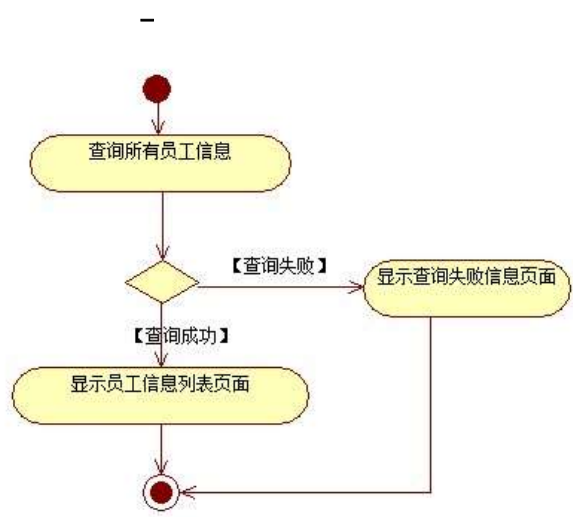

2 Ä Í žN©- İ7-M0"r, ' +X » . ¼#k Ø . Î)à ^ Ý\$+ Ð İ7- È ² .
/j ÄÄ 20 6 Å

4.2.1 ¼ 4.2.2 p

1) Mapper2« ú Mapper.xml , ' AîAÑ>5F É(10 6)

Mapper.java Mapper.xml

2) Service 2« ú Service Î)à2«, 'AîAÑ >5F É Ä 5 6 Å

3) Controller 2«, 'AîAÑ >5F É Ä5 6 Å

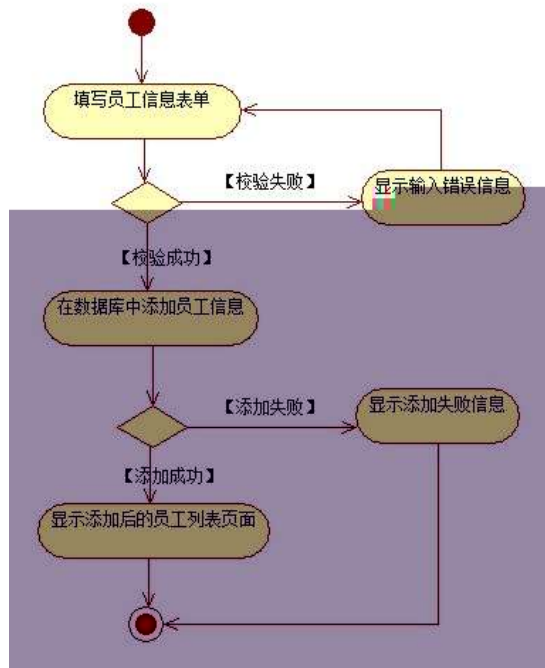

- . 力

3 $\tilde{A}N \neq MA \hat{i}A \tilde{N} > \hat{I}$ à $\tilde{A} \tilde{A} 10 6 \tilde{A}$

$\tilde{E}, '3P \in j * . p \tilde{E} \hat{I}$ à .

4.2.4 $\tilde{A}4.2.5 p/jN \neq M' \tilde{A}$



-



- 0 力

1. . 4.2.4 p/jN≠M' j ^ G>~ Ÿ n/jN≠M' x
 2)&é+. 4.2.4]# x :é, ' à Î CµK. Ō È £ F •à Î ^ N≠M' È
 2. 4.2.5 x
 3) . 4.2.5 ^ Ÿ\$+ ÐN≠M']p XG L, ' ; ù v ž p ž >~]9ç È
 W [; ù v ž j B'F9 +g £ 9 ZF9N© x
 4)&é+. 4.2.5, ' Î Ð 9JÐ È Î Ð ž È @ Ĩ > £ F Î Ð >, ' +
 Ñ G>~N≠M' È&é+ #, 9JÐ È F "Ñ 9+ ... \$ à ž, ' + Ñ G>~N≠M' Ä

+ Ñ Ä ÖgzEiE...[ZÖ =1T" ="Ò- #•_éNsÄ10 6 Å

- 1 ÄB3B N©- È ~N©- 7- O!“.ž —>|
- 2 Ä f 5N©- È =0 j project2.war
- 3 ÄG 5çN©- ` tomcat = Ñ ~ ;

+ Ñ • Ö6| J3P « Ä 10 6 Å

oÑ2oÒ ÔB\$ > XÄ6-9"&XeE.V1

oÑ3oÒ*4{6 `X?; X•5ê8ß& e . 2

oÑ4oÒNÁ6ö4 ^•X?; X•5ê8ß& e . 3

oÑ5oÒZ, ÄM,, xX•5ê8ß& e . 4

B NÍ5L - Æ E 7 P ¥1x*<315 F Í f ¥ M>ž\$1 Ö D VLŠ W •

oÑi oÒ !!_2•^®

L¿-p Ÿ ° _X 4 ZN¶ , ' = Ý ž ú È 1 J Ÿ FF 0; • Đ ¶7J!• Ä WGÿ 1 J4ç4ç
Đ W) Ÿ F *Aî, ' ÅCt È Ö , 1 J Ÿ1Ñ*63+5 é ĩ 1 J Í & ` ¶ @ 1 J ^ , '-(£
Ÿ È 9— @ ^) Ÿ, 'M0"r ú & PF15 M0?±, ' ê , ĩG÷ ö.ž Ä ú & Ä 9 x, 'G 5ç ¼-(
Ä, ' Ä) Ú í Ä j ¶ Q 1 J1Ñ*6"d £ ¼ Œ x)· È 2EŸ & 1 J ä Ê 0 0 ‡ 1 J
Ÿ1Ñ*63+5 È k?± ĩ7- Q ‡ 5 9 ^ Ÿ1Ñ*6 Ä G L Ÿ1Ñ*6 Ä Ç } Ÿ1Ñ*6 Ä 8 <
Ÿ1Ñ*6 Ä ê » “ x1Ñ*6 Ä3+5 1Ñ*61y Ä

• Œ j É 1 J Ÿ1Ñ*63+5 ÈNŒ- 0 4ô, '0; ¿ ^ ÈB' Î)à ²; ĩ7- Ö

, Ç } Ÿ G>~ n/j x

, Ç } Ÿ PL" Ä

+ Ñ 0 Ö)ß ³G)5ž > webNŒ- à * Ä10 6 Ä

1 Ä!" .žG)5žLö @ 0 § x

2 Ä!" .žG)5ž Web= Ñ ~ x

3 Ä à * webNŒ- (project 3)

4 Ä , •Ct\$Ä · &], ' v æ 5

5 Ä, • applicationContext.xml Ämybatis- config.xml Äspringmvc- config.xml 1y

-(£G)5ž · & !) i-(£ µ é

6 Ä , •5•N¥3P €

+ Ñ ¼ Ö ž Ä, 'AîAÑ > Î)à Ä10 6 Ä

1 Ä K * ž Ä EmisDBx

2 Ä K * ž>~

K * Ç } Ÿ>~ (T_post) È>~5 ' ?ñ>~ 4.3.1

. - 0 _ k mo

*X:¶#	*X:¶Z65	*X:¶K &OE	BZ¹ ;l{	(;é
ld		int		

DepName

+ Ñ 9 Öî f2«,' AîAÑ> Î)à Ä20 6 Å

B'J,)-(Ä,' ž>~5 '5F Éî f2« Ä# ?î f2«5F É?ö93 Å

+ Ñ Ö} N≠M', ' AîAÑ> Î)à Ä50 6 Å

1 Å Í žN©- Ī7-M0"r,'+X » . ¼#k Ø . Î)à Ç } Ÿ G>~ .../j Ī7- È ² . 4.3.2 ¼

4.3.3 p/j ÄÄ 20 6 Å

1) Mapper2« ú Mapper.xml , ' AîAÑ>5F É(10 6)

Mapper.java Mapper.xml

2) Service 2« ú Service Î)à2«,' AîAÑ >5F É Ä 5 6 Å

3) Controller 2«,' AîAÑ >5F É Ä5 6 Å

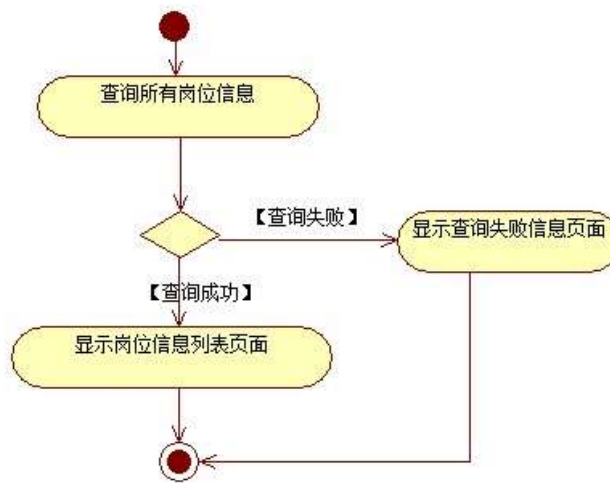
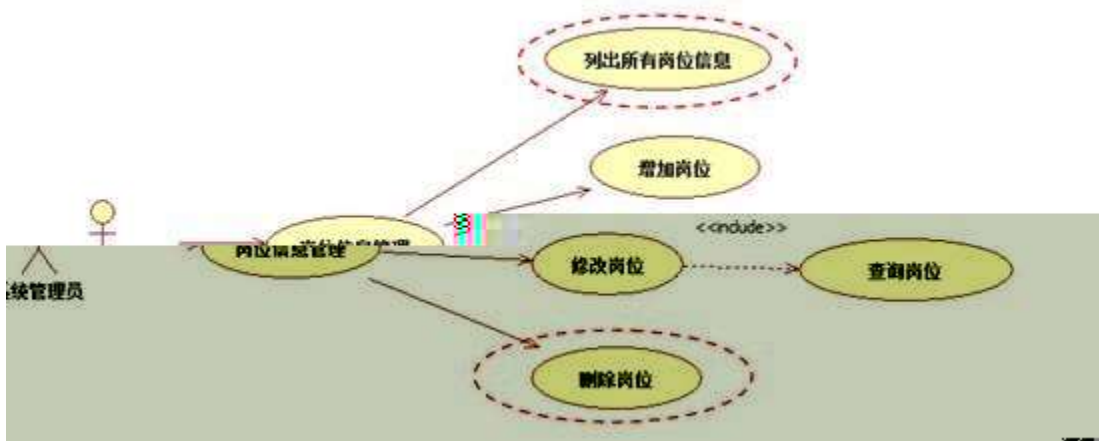

2 Å Í žN©- Ī7-M0"r,'+X » . ¼#k Ø . Î)à Ç } Ÿ PL" Ī7- È ² .

4.3.1 ¼ 4.3.2 p

1/ j ÄÄ 20 6 Ä

1) Mapper2« ú Mapper.xml , ' AîÄÑ>5F É(10 6)

B'J,)-(Ä, ' ž>~5 '5F É-(£>~, ' Mapper.java ¼ Mapperxml

2) Service 2« ú Service î)à2«, 'AîÄÑ >5F É Ä 5 6 Ä

3) Controller 2«, 'AîÄÑ >5F É Ä5 6 Ä

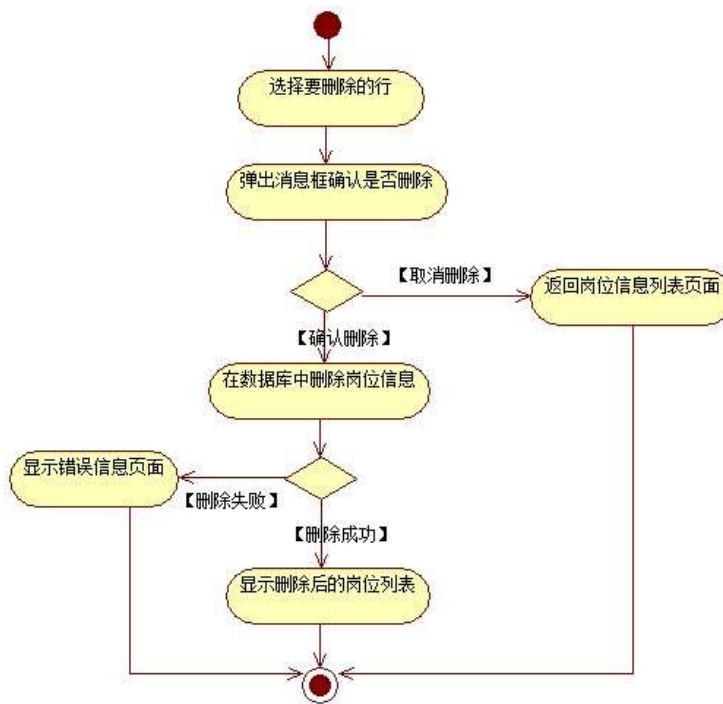

.. 创

3 ÄÑ≠MAîÄÑ > î)à Ä 10 6 Ä

Ë, '3P € j *.p È î)à .

4.3.4 p/jN≠M' Ä

ID	名称	所属部门	职位名称	薪资	工作内容
01	程序员	技术部	高级程序员	9000	负责网站前台/后端开发设计、代码编写及测试、数据库设计等
02	程序员	技术部	中级程序员	6000	负责网站前台/后端开发设计、代码编写及测试、数据库设计等
03	程序员	技术部	初级程序员	3500	负责网站前台/后端开发设计、代码编写及测试、数据库设计等
04	程序员	技术部	实习生	2000	负责网站前台/后端开发设计、代码编写及测试、数据库设计等
05	程序员	技术部	程序员	4500	负责网站前台/后端开发设计、代码编写及测试、数据库设计等
06	程序员	技术部	程序员	4000	负责网站前台/后端开发设计、代码编写及测试、数据库设计等
07	程序员	技术部	程序员	6000	负责网站前台/后端开发设计、代码编写及测试、数据库设计等
08	程序员	技术部	程序员	10000	负责网站前台/后端开发设计、代码编写及测试、数据库设计等
09	程序员	技术部	程序员	4000	负责网站前台/后端开发设计、代码编写及测试、数据库设计等
10	程序员	技术部	程序员	6000	负责网站前台/后端开发设计、代码编写及测试、数据库设计等
11	程序员	技术部	程序员	7000	负责网站前台/后端开发设计、代码编写及测试、数据库设计等
12	程序员	技术部	程序员	3500	负责网站前台/后端开发设计、代码编写及测试、数据库设计等

1) . 4.3.4 p/jN≠M' j Ç } G>~ ÿ n/jN≠M' x

2) &é + . 4.3.4]# x ý Æ G],' PL" CµK. Õ È £ PL") Ä 0>|, ' Ç } ÿ È
PL" @ Ì >F PL" >, ' Ç } ÿ G>~N≠M' x

3) &é + . 4.3.4 , ' G>~N≠, ' =F9 v G, ' 1\ 0 Z =F9 v F65 # x : é #M', ' ~F9
=F9 v È £ ~4i~ =F9 Ç } G>~N© È'f >&é + # x : é #M', ' PL" CµK. Õ £ PL"
F9], ' J>| Ç } ž È PL" @ Ì >F PL" >, ' Ç } ÿ G>~N≠M' Ä

+ Ñ Ä ÖgzEiE...[ZÖ =1T" ="Ò- #•_éNs Ä10 6 Å

1 ÄB3B N©- È ~N©- 7- O!" .ž —>|

2 Ä f 5N©- È =0 j project 3.war

3 ÄG 5çN©- ` tomcat = Ñ ~ ;

+ Ñ • Ö6| J3P « Ä 10 6 Å

oÑ2oÒ ÔB\$ >XÂ6-9"&XeE.V

oÑ3oÒ*4{6 'X?; X•5ê8ß& e . 2

oÑ4oÒNÁ6ö4^•X?; X•5ê8ß& e . 3

oÑ5oÒZ, ÄM,, xX•5ê8ß& e . 4

B NÍ5L - Æ E 7 P ¥1x*<315 F Í f ¥ M>ž t/p D\$1 Ö W •

oÑ! oÒ !_2•^®

L¿-p Ÿ ° _X 4 ZN¶ , ' = Ý ž ú È 1 J Ÿ FF 0; • Đ ¶7J!• Ä WGÿ 1 J4ç4ç
Đ W) Ÿ F *Aî, ' Å Ct È Ö , 1 J Ÿ1Ñ*63+5 é ĩ 1 J Í & ` ¶ @ 1 J ^ , '-(£
Ÿ È 9'— @ ^) Ÿ, 'M0"r ú & PF15 M0?±, ' ê , ĩG÷ ö.ž Ä ú & Ä 9 x, 'G 5ç ¼-(
Ä, ' Ä) Ú í Ä j ¶ Q 1 J 1Ñ*6"d £ ¼ Œ x)· È 2EŸ & 1 J ä Ê 0 0 ± 1 J
Ÿ1Ñ*63+5 È k?± ĩ7- Q ± 5 9 ^ Ÿ1Ñ*6 Ä G L Ÿ1Ñ*6 Ä Ç } Ÿ1Ñ*6 Ä 8 <
Ÿ1Ñ*6 Ä ê » “ x1Ñ*6 Ä3+5 1Ñ*61y Ä

K *G L Y>~ (T_depart) È>~5 'ñ>~ 4.4.2 Ä

- 0 _ k mo

Id		int		
DepName		varchar(20)		
Description		varchar(200)		

X>~ T_post • ;Aà ... È?ñ>~ 4.4.3 Ä

. 0 kjno

Id	Depart Id	PostName	PostSalary	Description
1	1		3000	
2	1		15000	
3	2		4500	
4	3		3000	

X>~ T_depart • ;Aà ... È?ñ>~ 4.4.4 Ä

0 _ k mo

Id	DepName	Description
1		
2		
3		

+ Ñ 9 Öîf2«,' AiAÑ> î)à Ä20 6 Å

B'J,)-(Ä, ' ž>~5 '5F É î f2« Ä# ? î f2«5F É?ô93 Ä

+ Ñ Ö} N≠M', ' AîAÑ> î)à Ä50 6 Ä

1 Ä Í žN©- İ7-M0"r, '+X » . ¼#k Ø . î)à Ç } Ÿ G>~ .../j İ7- È² . 4.4.1 ¼ 4.4.2

p/j ÄÄ 20 6 Ä

1) Mapper2« ú Mapper.xml , ' AîAÑ>5F É(10 6)

B'J,)-(Ä, ' ž>~5 '5F É-(£>~, ' Mapper.java ¼ Mapper.xml

2) Service 2« ú Service î)à2«, 'AîAÑ >5F É Ä 5 6 Ä

3) Controller 2«, 'AîAÑ >5F É Ä5 6 Ä

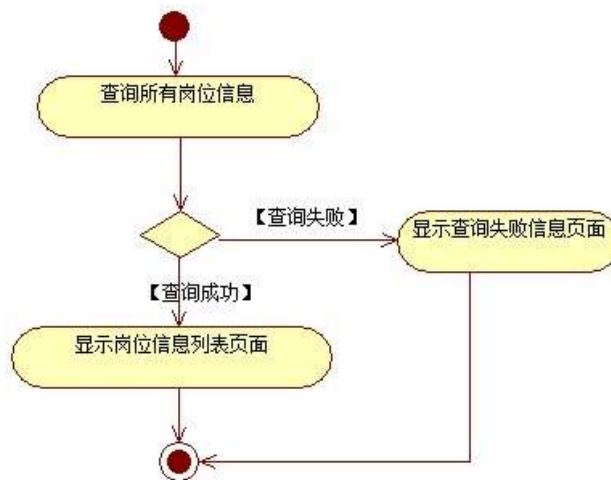
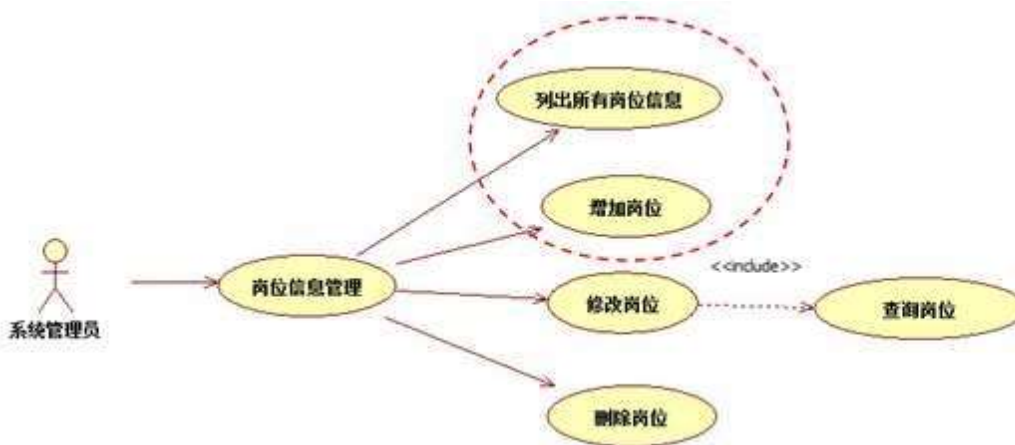

2 Ä Í žN©- İ7-M0"r, '+X » . ¼#k Ø . î)à Ç } Ÿ \$+ Đ İ7- È² .

4.4.3 ¼ 4.4.4 p

/j ÄÄ 20 6 Ä

1) Mapper2 « ú Mapper.xml , 'AîÑ>5F É (10 6)

Mapper.java Mapper.xml

2) Service 2 « ú Service Î)à2 «, 'AîÑ >5F É Ä 5 6 Å

3) Controller 2 «, 'AîÑ >5F É Å5 6 Å

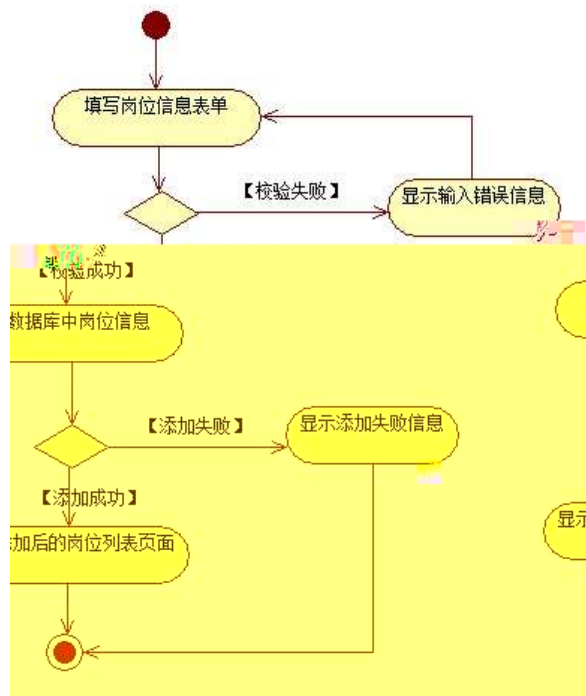

力

3 ÅÑ¥MAîÑ > Î)à Ä 10 6 Å

Ë, '3P ∈ j *.p È Î)à .

4.4.1 Å4.4.2 p/jN¥M' Ä

ID	名称	所属部门	岗位名称	岗位工资	工作内容	是否启用
01	项目经理	营销中心	项目经理	3000	负责营销中心的所有管理工作，协调各部门工作，跟进项目进度，跟进客户反馈，跟进项目进度，跟进客户反馈。	✓
02	产品经理	营销中心	产品经理	3000	负责营销中心的所有管理工作，协调各部门工作，跟进项目进度，跟进客户反馈，跟进项目进度，跟进客户反馈。	✓
03	销售经理	营销中心	销售经理	15000	负责营销中心的所有管理工作，协调各部门工作，跟进项目进度，跟进客户反馈，跟进项目进度，跟进客户反馈。	✓
04	销售专员	营销中心	销售专员	2500	负责营销中心的所有管理工作，协调各部门工作，跟进项目进度，跟进客户反馈，跟进项目进度，跟进客户反馈。	✓
05	销售经理	营销中心	销售经理	4500	负责营销中心的所有管理工作，协调各部门工作，跟进项目进度，跟进客户反馈，跟进项目进度，跟进客户反馈。	✓
06	销售经理	营销中心	销售经理	4000	负责营销中心的所有管理工作，协调各部门工作，跟进项目进度，跟进客户反馈，跟进项目进度，跟进客户反馈。	✓
07	销售经理	营销中心	销售经理	3000	负责营销中心的所有管理工作，协调各部门工作，跟进项目进度，跟进客户反馈，跟进项目进度，跟进客户反馈。	✓
08	销售经理	营销中心	销售经理	10000	负责营销中心的所有管理工作，协调各部门工作，跟进项目进度，跟进客户反馈，跟进项目进度，跟进客户反馈。	✓
09	销售经理	营销中心	销售经理	4000	负责营销中心的所有管理工作，协调各部门工作，跟进项目进度，跟进客户反馈，跟进项目进度，跟进客户反馈。	✓
10	销售经理	营销中心	销售经理	4000	负责营销中心的所有管理工作，协调各部门工作，跟进项目进度，跟进客户反馈，跟进项目进度，跟进客户反馈。	✓
11	销售经理	营销中心	销售经理	7000	负责营销中心的所有管理工作，协调各部门工作，跟进项目进度，跟进客户反馈，跟进项目进度，跟进客户反馈。	✓
12	销售经理	营销中心	销售经理	4500	负责营销中心的所有管理工作，协调各部门工作，跟进项目进度，跟进客户反馈，跟进项目进度，跟进客户反馈。	✓

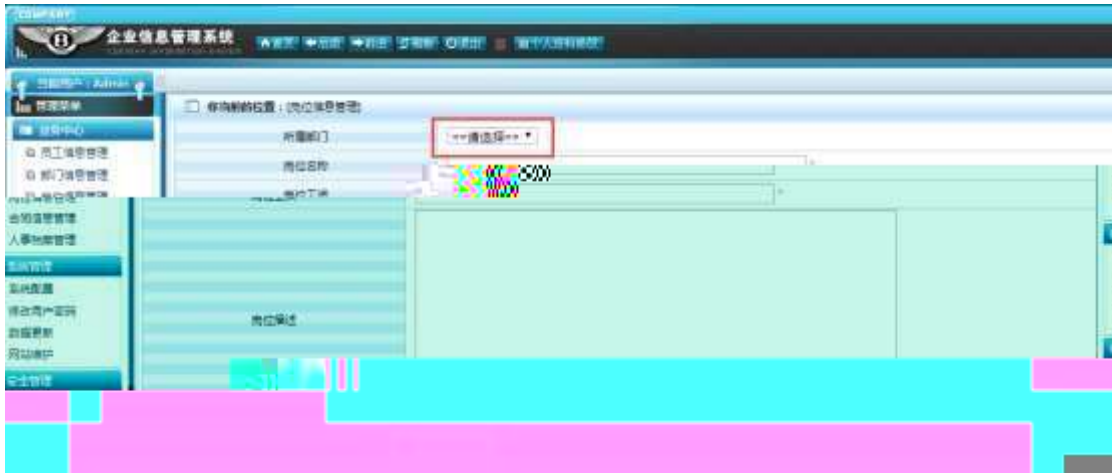

0 力

1) . 4.4.4 p/jN¥M' j Ç } G>~ ÿ n/jN¥M' x

2)&é + . 4.4.4]# x : é, ' à Î CµK. Õ È F • Ç } ÿ à ÎN¥M' È

2 . 4.4.5 x

3) . 4.4.5, ' p Ž G L , ' ; ù v ž p G L ž >~]9ç È&é + . 4.4.2 , '

Î Đ 9Jp Ě Đ Ç } ž ` ž Ā Ě Đ @ Ĭ >F à , ' Ç } ÿ G>~N¥M' È

&é + #, 9Jp È-\$ Ō F Z à Î Đ, ' ÿ G>~N¥ Ä

+ Ñ Ä ÖgzE'iE...[ZÖ =1T" ="Ò- #•_éNsÄ10 6 Å

1 ÄB3B N©- È ~N©- 7- O!" .ž —>|

2 Ä f 5N©- È =0 j project 4.war

3 ÄG 5çN©- ` tomcat = Ñ ~ ;

+ Ñ • Ö 6| J3P « Ä10 6 Å

oÑ2oÒ ÔB\$ > XÄ6-9"&XeE.V

oÑBoÒ*¼{6 'X?; X•5ê8ß& e . 2

oÑ4oÒNÁ6ö4^•X?; X•5ê8ß& e . 3

oÑ5oÒZ, ÄM,, xX•5ê8ß& e . 4

B NÍ5L - Æ E 7 P ¥1x*<315 F Í f ¥ M>ž t/p D5LEÇ W •

oÑi oÒ !!_2•^®

L¿-p Ÿ ° _X 4 ZN¶ ,´ = Ý ž ú È 1 J Ÿ FF 0; • Ð ¶7J!• Ä WGÿ 1 J4ç4ç
 Ð W) Ÿ F *Aî,´ ÅCt È Ö , 1 J Ÿ1Ñ*63+5 é ĩ 1 J Í & `¶@ 1 J ^ ,´-(£
 Ÿ È 9— @ ^) Ÿ,´M0"r ú & PF15 M0?±,´ ê , ĩG÷ ö.ž Ä ú & Ä 9 x,´G 5ç ¼-(
 Ä,´ Ä) Ú í Ä j ¶ Q 1 J 1Ñ *6"d £ ¼ Œ x)• È 2EŸ & 1 J ä È 0 0 ± 1 J
 Ÿ1Ñ*63+5 È k?± ĩ7- Q ± 5 9 ^ Ÿ1Ñ*6 Ä G L Ÿ1Ñ*6 Ä Ç } Ÿ1Ñ*6 Ä 8 <
 Ÿ1Ñ*6 Ä ê » “ x1Ñ*6 Ä3+5 1Ñ*61y Ä

- Œ j É 1 J Ÿ1Ñ*63+5 ÈNŒ- 0 4ô,´0; ¿ ^ ÈB' Î)à ²; ĩ7- Ö
- , Ç } Ÿ G>~ n/j x
- , Ç } Ÿ5FEÁ Ä

+ Ñ 0 Ö)ß ³G)5ž > webNŒ- à * Ä10 6 Ä

- 1 Ä!“ .žG)5žLö @ 0 § x
- 2 Ä!“ .žG)5ž Web= Ñ ~ x
- 3 Ä à * webNŒ- (project 5)
- 4 Ä , •Ct\$Ä . &],´ v æ 5
- 5 Ä , • applicationContext.xml Ämybatis - config.xml Äspringmvc-
 config.xml 1y-(£G)5ž . & !) i-(£ µ é
- 6 Ä , •5•N¥3P €

+ Ñ ¼ Ö ž Ä,´AîAÑ > Î)à Ä10 6 Ä

- 1 Ä K * ž Ä EmisDBx
- 2 Ä K * ž>~
- K * Ç } Ÿ>~ (T_post) È>~5 ´ñ>~ 4.5.1 Ä

0 0 kjno

Id		int		
DepartId	ID	int		
PostName		varchar(40)		
PostSalary		money		
Description		varchar(200)		

K *G L Ÿ>~ (T_depart) È>~5 ´ñ>~ 4.5.2 Ä

0 - 0 _ k mo

Id		int		
DeptId	ID	int		
PostName		varchar(40)		
PostSalary		money		
Description		varchar(200)		

X>~ T_ post • ;Aà ... È?ñ>~ 4.5.3 Ä

0 . 0 kjno

Id		int		
DeptId	ID	int		
PostName		varchar(40)		
PostSalary		money		

4.5.2 p/j ÄÄ 20 6 Å

1) Mapper2« ú Mapper.xml , ' AîAÑ>5F É(10 6)

B'J,)-(Ä, ' ž>5 '5F É-(£>~, ' Mapper.java ¼ Mapper.xml

2) Service 2« ú Service î)à2«, 'AîAÑ >5F É Ä 5 6 Å

3) Controller 2«, 'AîAÑ >5F É Ä5 6 Å

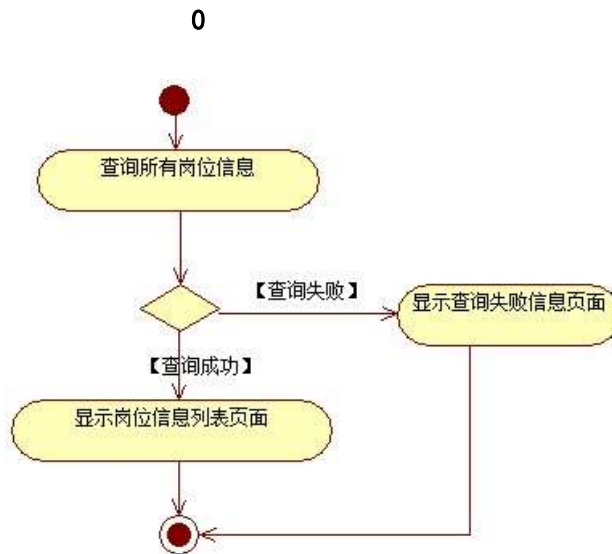
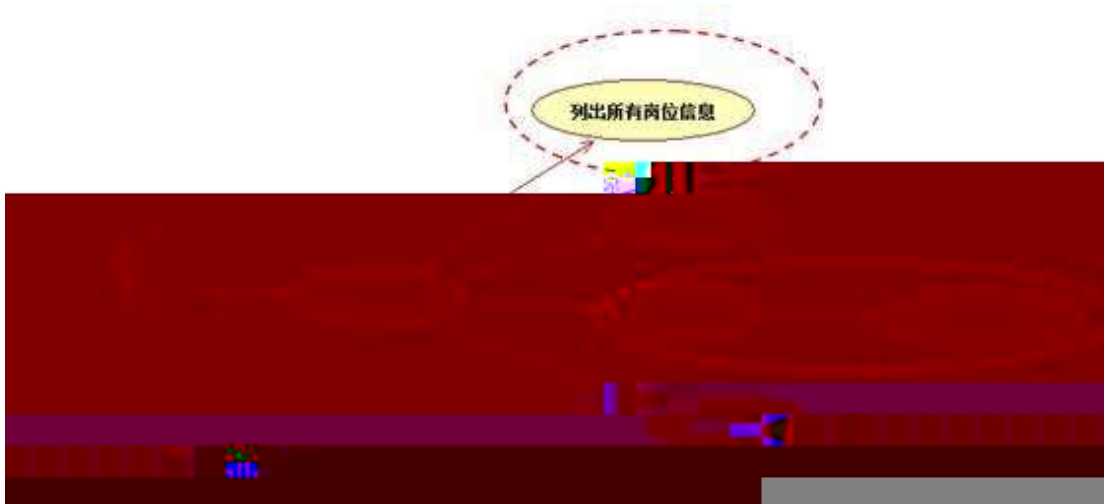

2 Ä Í žN©- İ7-M0"r, '+X » . ¼#k Ø . î)à Ç } Ý5FEÁ İ7- È ² .

4.5.3 ¼ 4.5.3

p/j ÄÄ 20 6 Å

1) Mapper2« ú Mapper.xml , ' AîAÑ>5F É(10 6)

B'J,)-(Ä, ' ž>5 '5F É-(£>~, ' Mapper.java ¼ Mapper.xml

- 2) Service 2 « ú Service Ì)à2«, 'AîAÑ >5F É Ä 5 6 Å
- 3) Controller 2«, 'AîAÑ >5F É Ä5 6 Å

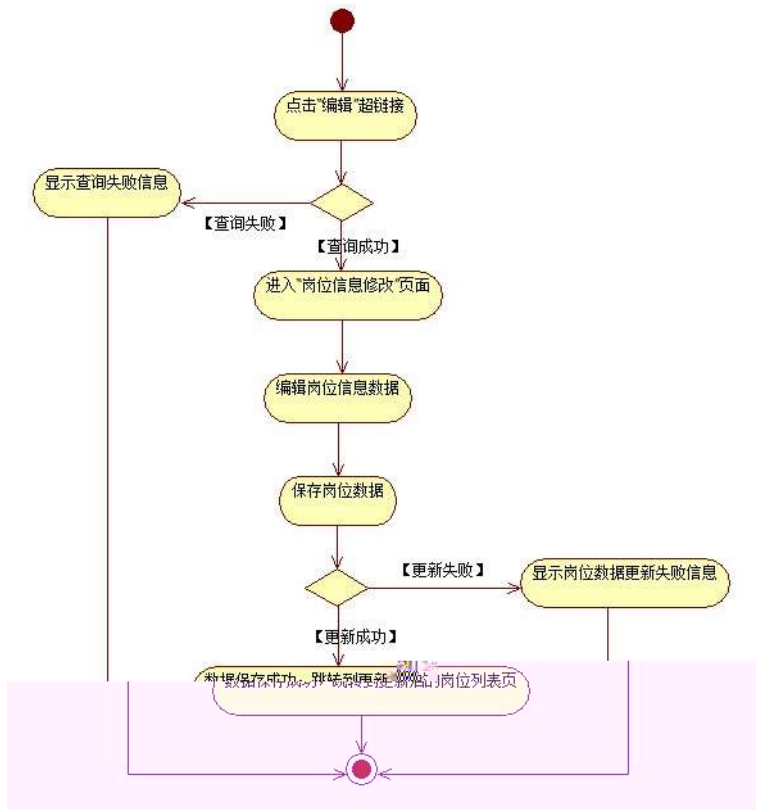

0 .

3 ÅN≠MAîAÑ > Ì)à Ä 10 6 Å

Ë, '3P ∈ j *.p È Ì)à .

4.5. 4 Å4.5. 4 p/jN≠M' Ä

序号	姓名	职位名称	职位工资	工作描述
01	张中平	总经理	8000	掌握本县平山乡全面管理工作，协调解决内外部，对上汇报和下级传达
02	李中平	副总经理	6000	协助总经理处理日常事务，协调各部门工作，制定年度工作计划，参与决策，并监督各部门的执行
03	王中平	办公室主任	4200	负责办公室的日常管理工作，协调各部门的工作，制定办公室的工作计划，并监督各部门的执行
04	陈中平	会计	3500	负责公司的会计核算工作，编制财务报表，管理公司的财务收支，并监督各部门的财务执行情况
05	刘中平	出纳	4500	负责公司的现金收支工作，管理公司的银行账户，并监督各部门的现金执行情况
06	孙中平	出纳	4500	负责公司的现金收支工作，管理公司的银行账户，并监督各部门的现金执行情况
07	赵中平	办公室主任	4200	负责办公室的日常管理工作，协调各部门的工作，制定办公室的工作计划，并监督各部门的执行
08	李中平	人事主管	3000	负责公司的人事管理工作，制定公司的人事管理制度，并监督各部门的人事执行情况
09	王中平	人事专员	4000	负责公司的人事管理工作，制定公司的人事管理制度，并监督各部门的人事执行情况
10	陈中平	销售经理	6000	负责公司的销售管理工作，制定公司的销售计划，并监督各部门的销售执行情况
11	刘中平	销售经理	7000	负责公司的销售管理工作，制定公司的销售计划，并监督各部门的销售执行情况
12	孙中平	行政专员	3500	负责公司的行政管理工作，制定公司的行政计划，并监督各部门的行政执行情况

0



4.5.6 a.

1. 4.5.6 p/jN¥M' j Ç } G>~ Ÿ n/jN¥M' x
 2. Å&é + . 4.5.6]# x y Œ G,' i CjK. Œ È £ F • Ç } Ÿ iN¥M' È² .
 4.5.2 x
 3. Å . 4.5.5, 'p ŽG L, ' ; ù v ž pG L ž >~]9ç È&é + . 4.5.5, ' i
 9Jp È i-(Ä, ' Ç } ž ` ž Ä È i @ Ĩ >F à, ' Ç } Ÿ G>~N¥M' È&é +
 #, 9Jp È-\$ Œ F Z i, ' Ÿ G>~N¥ Ä

+ Ñ Ä ŒNŒ- , 'B3B Ä f 5 Ä 3 ¼G 5ç Ä10 6 Ä

- 1 ÄB3B NŒ- È ˆNŒ- 7- O!" .ž —>|
- 2 Ä f 5NŒ- È =0 j project 5.war
- 3 ÄG 5çNŒ- ` tomcat = Ñ ~ ;

+ Ñ • Œ6| J3P « Ä 10 6 Ä

oÑ2oÒ ŒB\$ > XÄ6-9"&XeE.V1

oÑBoÒ*¼{6 'X?; X•5ê8ß& e . 2

oÑ4oÒNÁ6ö4^•X?; X•5ê8ß& e . 3

oÑ5oÒZ, ÄM,, xX•5ê8ß& e . 4

B NÍ5L - Æ E ð ÑCz\$Æ1x*<315 F Ê6Ž ¥ M>ž t/p D B W •

oÑl oÒ !_2^®

Eÿ & 1 J Ĩ •?ð QE³ ? È) ¼ ê ^Ct\$À Ã Ct1Ñ*61yGý?±)ß8² Ĩ • * \ :G÷+X { 4
*6 é ?F >| ý OE ÈFP @ OE x)· ~ Ã4*6FO Ö ' ÄF T ¨ j x,úEœ - È œ (?ð Q ™ W È U
M0 0 0 ‡ ê ËCt\$À3+5 ÈJE÷ XB 3+5],´-(£ ž ... • Æò Aî5ž È ^6| “ xCt É Ã
AÑ1Ç;ÚCt n ÆÎ)à OE † 1Ñ*6 úAà ...6| ò Ð)AÝ Æ6| } \$1yB 4öCt É È Q OE
x)· ¼1Ñ*6"d £ ÄB 3+5 ,´ k?± Ĩ7- Q ‡ 5 ê ^1Ñ*6 Æ 6^1Ñ*6 Æ)AÝ1Ñ*6 Æ † 1Ñ*6 Æ
;ÚH 1Ñ*61y Ä

- OE j É ê ËCt\$À1Ñ*63+5 ÈN©- 0 4ò,´0; ¿ ^ ÈB' Î)à ²; Ĩ7- Ö
- , Ä6^ ÿ G>~ n/j x
- , Ä6^ ÿ B Ä

+ Ñ 0 Ö)ß ³G}5ž > webN©- à * Ä10 6 Ä

1 Ä!“ .žG}5žLö @ 0 § x

2 Ä!“ .žG}5ž Web= Ñ ~ x

3 Ä à * webN©- (demo)

4 Ä , •Ct\$À · &],´ v æ 5

5 Ä , • applicationContext.xml Ämybatis- config.xml Äspringmvc- config.xml 1y

-(£G}5ž · & !) i-(£ µ é

6 Ä , •5•N¥3P €

+ Ñ

Eraill	Fp1á p	varchar(50)	V	
Education	-¶	varchar(20)	V	Q j Ā W C Ā \0 Ā... Ā Š Ā ! •N© +F9
Mjor	C J	varchar (40)	V	
School	" J - Q	varchar (50)	V	
WdkYear	Œ 4ÿP¼	int	V	... } _ ¢
Specific Exper	B 4ö ÿF	text	V	

X>~ T_ applicant • ;Aà ... È?ñ>~ 4.6.2 Ä

1 - 0 kkgd io

Id	1
UserName	P ~ .
Sex	+g
Age	28
Telephone	15738495322
Post	Eÿ&#{B 0; 8
Eraill	zhy033@63.com
Education	\0
Mjor	AÑ1Ç j
School	#%o"•W -
WdkYear	3
Specific Exper	2013 ¢ \0 " J ¾#%o"•W - È p » JAVA Eÿ &#{B Œ 9 ¢ È § 78ÿ -, ' ° _6ü ÿ È § 9 , j, ' 6 À ¼FkEÁ M5\$7- È È - i ž#{B AÑ B ¼#{B é xF > Eÿ &#{B x7- OJ,)Eÿ &M0"r 0 #{B Q » È f È#{B é x È¹ Ā#{B AÑ B È ;) #{B N©- F > 1Ñ*6 Ä

1 . 0 kkgd io

Id	2
UserName	~9a:h
Sex	+g
Age	30
Telephone	13898787675
Post	ž Ā1Ñ *6 ^
Eraill	zhuyuzhu66@163.com
Education	.D0!+O
Mjor	AÑ1Ç j

School	\$† ‡ W -
Work Experience	5
Specific Experience	\$† ‡ W -Eÿ & 0; C J.D0!+O" J È " J > x > X Z œ (õ + ž Ā1Ñ*6 ^6 } È õK^- 1>õG 5ç Ò g+O x)ß³, ' ž Ā ú œ (µG #{B)ß³ Ā - x ž Ā, ' 4N© ò 77x - x > 6 Ā ž Ā JA-z Ā 4*6 ž Ā uLì ú3+5 ý Ā ' ĀK11y õ à x, •, * ž Ā5F É 4N©- 1Ñ*6 8 Ō Ā ž Ā>• 1 w4x Ā ž Ā 7 - Ā

+ Ñ 9 Ō Ì f2«,' AìĀÑ> Ĩ)à Ā10 6 Ā

+ Ñ Ō } N≠M', ' AìĀÑ> Ĩ7- Ĩ)à Ā50 6 Ā

1 È Í žN©- Ĩ7-M0"r, '+X » . ¼#k Ø . Ĩ)à Ā6^ Ÿ G>~ .../j Ĩ7- È² .

4.6. 1 ¼ 4.6. 2 p/j Ā Ā20 6 Ā

1) Mapper2« ú Mapper.xml , ' AìĀÑ>5F É(10 6)

Mapper.java Mapper.xml

2) Service 2« ú Service Ĩ)à2«, 'AìĀÑ>5F É Ā 5 6 Ā

3) Controller 2«, 'AìĀÑ>5F É Ā5 6 Ā

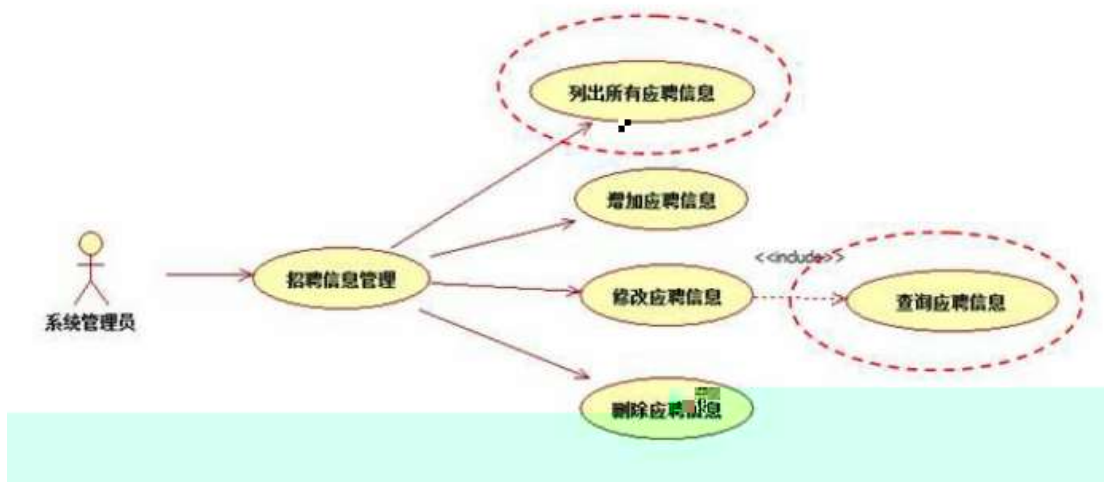

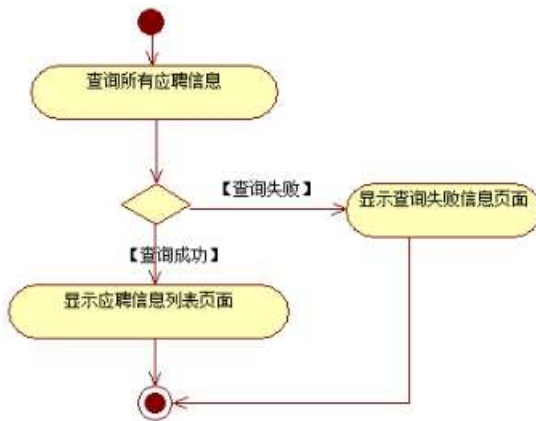

1 -

2 È Í žN©- ì7-M0"r,'+X » . ¼#k Ø . Î)à Ä6^ ŸB ö B ì7- È ² .

4.6. 2 ¼ 4.6. 3 p/j Ä Ä20 6 Å

- 1) Mapper 2« ú Mapper.xml , ' AîAÑ>5F É(10 6)
B'J,)-(Ä, ' ž>5 '5F É-(£>~, ' Mapper.java ¼ Mapper.xml
- 2) Service 2« ú Service Î)à2«, 'AîAÑ >5F É Ä 5 6 Å
- 3) Controller 2«, 'AîAÑ >5F É Ä5 6 Å

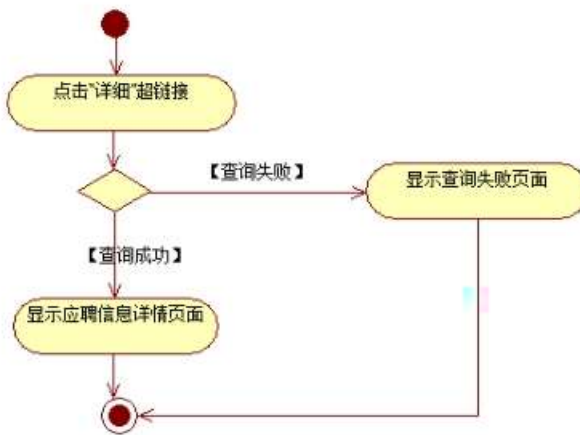

1 .

3 ÈN¥M', 'AîAÑ> Î)à Ä10 6 Å

È, '3P € j *.p È Î)à . 4.6. 4 Ä4.6. 5 p/jN¥M' Ä



1



1 0



1 1

N¥M'D#EœB\$ >

- 1) . 4.6. 4 p/jN¥M' j ê ËCt\$À1Ñ*63+5 , ' kN¥ x
 - 2)&é + . 4.6. 4] x: ... ? #•?ø Ä6^ ÿ È £ F • Ä6^ ÿ G>~N¥M' È ² .
- 4.6. 5 x
- 3)&é + . 4.6. 5 , ' # x ý œ ? , ' B 4ö CµK. Õ È £ F • Ä6^65, 'B 4ö ž - ;
N¥M' È ² . 4.6. 6 Ä
 - 4)&é + . 4.6. 6 N¥M' , ' F CµK. Õ È £ F Ä6^ ÿ G>~N¥M' Ä

+ Ñ Ä ÖgzEiE...[ZÖ =1T" ="Ò- #•_éNs Ä10 6 Ä

- 1 ÄB3B N©- È ~N©- 7- O!“.ž —>|
- 2 Ä f 5N©- È =0 j demo.war
- 3 Ä G 5çN©- ` tomcat = Ñ ~ ;

+ Ñ • Ö 6| J3P « Ä10 6 Ä

oÑ2oÒ ÔB\$ > XÄ6-9"&XeE.¥

oÑ3oÒ*¼{6 'X?; X•5ê8ß& e . 2

oÑ4oÒNÁ6ö4^•X?; X•5ê8ß& e . 3

oÑ5oÒZ, ÄM,, xX•5ê8ß& e . 4

B NÍ5L - Æ E ð ÑCz\$Æ1x*<315 F Ê6Ž ¥ M>ž t/p D\$1 Ö W •

oÑl oÒ !_2•^®

Eÿ & 1 J Ĩ •?ð QE³ ? È) ¼ ê ^Ct\$À Ã Ct1Ñ*61yGý?±)ß8² Ĩ • * \ :G÷+X { 4
 *6 é ?F >| ý OE ÈFP @ OE x) · ~ Ã4*6FO Ö ' ÄF T ¼ j x,úEœ - Èœ (?ð Q ™ W È U
 M0 0 0 ‡ ê ËCt\$À3+5 ÈJE÷ XB 3+5], -(£ ž ... • Æò Aí5ž È ^6| “ xCt É Æ
 AÑ1Ç;ÚCt n ÆÎ)à OE † 1Ñ*6 úAà ...6| ò Ð)AÝ Æ6| } \$1yB 4öCt É È Q OE
 x) · ¼1Ñ*6"d £ ÄB 3+5 , ' k?± Ĩ7- Q ‡ 5 ê ^1Ñ*6 Æ 6^1Ñ*6 Æ)AÝ1Ñ*6 Æ † 1Ñ*6 Æ
 ;ÚH 1Ñ*61y Æ

- OE j É ê ËCt\$À1Ñ*63+5 ÊN©- 0 4ô, '0; ¿ ^ ÈB' Î)à ²; Ĩ7- Ö
- , Ä6^ ÿ G>~ n/j x
- , Ä6^ ÿ\$+ Ð Æ

+ Ñ 0 Ö)ß ³G}5ž > webN©- à * Ä10 6 Å

- 1 Ä!“ .žG}5žLö @ 0 § x
- 2 Ä!“ .žG}5ž Web= Ñ ~ x
- 3 Ä à * webN©- (demø
- 4 Ä , •Ct\$À · &], ' v æ 5
- 5 Ä , • applicationContext.xml Ä mybatis- config.xml Ä springmvc-
 config.xml 1y-(£G}5ž · & i) i-(£ µ é
- 6 Ä , •5·N¥3P €

+ Ñ ¼ Ö ž Æ, 'AíAÑ > Î)à Ä10 6 Å

- 1 Ä K * ž Æ PersonManagerDB
- 2 Ä K * ž>~
- K * Ä6^ ê ^ ÿ>~ (T_applicant) È>~5 ' ?ñ>~ 4.7.1 Ä

2

0 kkgd io

Id		int		
UserName		varchar(20)		
Sex		varchar(4)		
Age		int		
Telephone		varchar(20)		
Post		varchar 50		
Email		varchar(50)		

Education		varchar(20)		
Major		varchar(40)		
School		varchar(50)		
WorkYear		int		
SpecificExper		text		

X> T_applicant • ;Aà ... È?ñ> 4.7.2 Ä

2 - 0 kkgd io

Id	1
UserName	P ~ .
Sex	+g
Age	28
Telephone	15738195322
Post	Eÿ&#{B 0; 8
Email	zhy033@63.com
Education	\0
Major	AÑ1Ç j
School	#%o"•W –
WorkYear	3
Specific Exper	2013 ¼0" J¼#%o"•W – È p » JAVAÿ &#{B œ9¼ È § 78ÿ -, ' ° _6ü ÿ È § 9 , j, ' 6 À ¼FkEÁ M5\$7- È È7- i ž#{B AÑ B ¼#{B é xF > Eÿ &#{B x7- OJ,)Eÿ &M0"r 0 #{B Q » È f È#{B é x È¹ Â#{B AÑ B È !) #{B N©- F > 1Ñ*6 Ä

2 . 0 kkgd io

Id	2
UserName	~9a:h
Sex	+g
Age	30
Telephone	13898787675
Post	ž Ä1Ñ *6 ^
Email	zhuyuzhu66@163.com
Education	.D0!+O
Major	AÑ1Ç j
School	\$† ‡ W –

Work Exper	5
Specific Exper	\$\dagger \ddagger W -E\ddot{Y} \& 0; C J.D0!+O" J \ddot{E} " J > x > X Z \textcircled{\alpha} (\ddot{o} + \ddot{z} \ddot{A} \ddot{N} * 6 \textasciitilde} 6 \} \ddot{E} \ddot{o} K \textasciitilde} ^{-1} > \ddot{o} G 5 \textcircled{c} \ddot{O} g + O x \} \beta ^ 3, ' \ddot{z} \ddot{A} \ddot{u} \textcircled{\alpha} (\mu G \# \{ B \} \beta ^ 3 \ddot{A} - x \ddot{z} \ddot{A}, ' 4 N \textcircled{\textcircled{O}} \ddot{o} 7 7 x - x > 6 \ddot{A} \ddot{z} \ddot{A} \} A - z \ddot{A} 4 * 6 \ddot{z} \ddot{A} u L \ddot{i} \ddot{u} 3 + 5 \ddot{y} \ddot{A} ' \ddot{A} K 1 1 y \ddot{o} \ddot{a} x, \bullet, * \ddot{z} \ddot{A} 5 F \ddot{E} 4 N \textcircled{-} 1 \ddot{N} * 6 8 \ddot{O} \ddot{A} \ddot{z} \ddot{A} > \bullet 1 w 4 x \ddot{A} \ddot{z} \ddot{A} 7 - \ddot{A}

+ N 9 O I f 2 « , ' A i A N > I) a A 10 6 A

B' J,) - (A , ' z > ~ 5 ' 5 F E I f 2 « A # ? I f 2 « 5 F E ? o 9 3 A

+ N O } N M ; ' A i A N > I 7 - I) a A 50 6 A

1. I z N \textcircled{-} I 7 - M 0 " r , ' + X » . ¼ # k Ø . I) a A 6 ^ Y G > ~ ... / j I 7 - E ^ 2 .

4.7.1 ¼ 4.7.2 p / j A A 20 6 A

1) Mapper 2 « u Mapper.xml , ' A i A N > 5 F E (10 6)

B' J,) - (A , ' z > ~ 5 ' 5 F E - (£ > ~ , ' Mapper.java ¼ Mapper.xml

2) Service 2 « u Service I) a 2 « , ' A i A N > 5 F E A 5 6 A

3) Controller 2 « , ' A i A N > 5 F E A 5 6 A

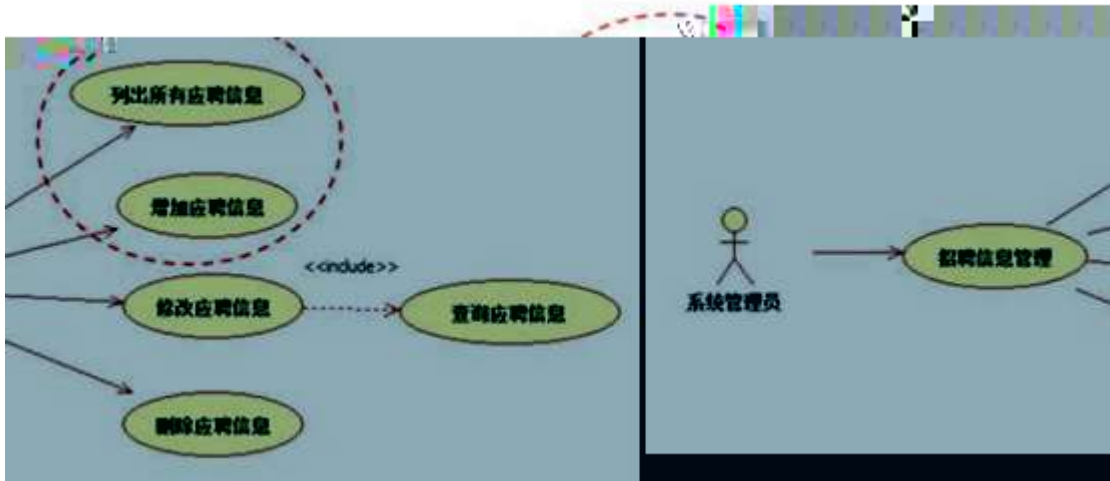

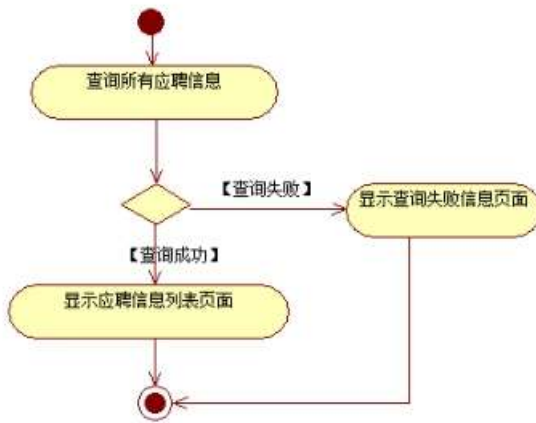

2 -

2. 1) Mapper2 « ú Mapper.xml , ' AîAÑ > 5F É (10 6) 4.7.3 ¼

4.7.4 p/j Ä 20 6 Å

1) Mapper2 « ú Mapper.xml , ' AîAÑ > 5F É (10 6)

B'J,)-(Ä, ' ž > ~ 5 ' 5F É -(£ > ~, ' Mapper.java ¼ Mapper.xml

2) Service 2 « ú Service Î à 2 «, ' AîAÑ > 5F É Ä 5 6 Å

3) Controller 2 «, ' AîAÑ > 5F É Ä 5 6 Å

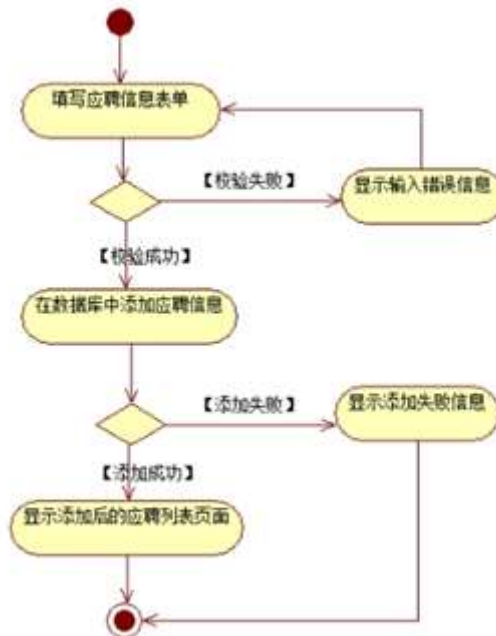

2 . 力

3. N¥M', ' AîAÑ > Î à Ä 10 6 Å

Ë, ' 3P ∈ j *.p È Î à .

4.7.4 Ä 4.7.5 p/j N¥M' Ä



4.7.4 人力资源管理系统



4.7.5 人力资源管理系统



2 1 力

N¥M'D#EœB\$ >

- 1) . 4.7. 4 p/jN¥M' j ê ËCt\$À1Ñ*63+5 ,´ kN¥ x
- 2)&é +. 4.7.4] x: ... ? #?ø Ä6^ ÿ È£ F • Ä6^ ÿ G>~N¥M' È² . 4.7.5 x
- 3)&é +. 4.7.4 F65 4.7.5 ,´ x: ...,´ \$+ Ð Ä6^ ÿ È £ F • Ä6^65,´ ž\$+ ÐN¥M' È² . 4.7.6 Ä
- 4)&é +. 4.7.6 N¥M',´ F CµK. Ö È £ F Ä6^ ÿ G>~N¥M' Ä

+ Ñ Ä ÖN©- ,´B3B Ä f 5 Ä 3 ¼G 5¢ Ä10 6 Ä

- 1 ÄB3B N©- È ~N©- 7- O!"ž —>|
- 2 Ä f 5N©- È =0 j demo.war
- 3 Ä G 5¢N©- ` tomcat = Ñ ~;

+ Ñ • Ö6| J3P « Ä 10 6 Ä

oÑ2oÒ ÔB\$ > XÄ6-9"&XeE.V

oÑBoÒ*¼{6 `X?; X•5ê8ß& e . 2

oÑ4oÒNÁ6ö4^•X?; X•5ê8ß& e . 3

oÑ5oÒZ, ÄM,, xX•5ê8ß& e . 4

B NÍ5L - Æ E ð ÑCz\$Æ1x*<315 F Ê6Ž ¥ M>ž t/p D5LEÇ W •

oÑl oÒ !_2^®

Eÿ & 1 J Ĩ •?ð QE³ ? È) ¼ ê ^Ct\$À ã Ct1Ñ*61yGý?±)ß8² Ĩ • * \ :G÷+X { 4
 *6 é ?F >| ý OE ÈFP @ OE x)· ~ ã4*6FO Ö ' ÄF T ¨ j x,úEœ - È œ (?ð Q ™ W È U
 M0 0 0 ‡ ê ËCt\$À3+5 ÈJE÷ X B 3+5],'-(£ ž ... • ãð Aí5ž È ^6| “ xCt É ã
 AÑ1Ç;ÚCt n ãĬ)à OE † 1Ñ*6 úAà ...6| ò Ð)AÝ ã6| } \$1yB 4öCt É È Q OE
 x)· ¼1Ñ*6"d £ ÄB 3+5 , ' k?± Ĭ7- Q ‡ 5 ê ^1Ñ*6 ã 6^ 1Ñ*6 ã)AÝ1Ñ*6 ã † 1Ñ*6 ã
 ;ÚH 1Ñ*61y ã

- OE j É ê ËCt\$À1Ñ*63+5 ÈN©- 0 4ò, '0; ¿ ^ ÈB' Ĭ)à ²; Ĭ7- Ö
- , Ä6^ ÿ G>~ n/j x
- , Ä6^ ÿ5FEÁ Ä

+ Ñ 0 Ö)ß ³G}5ž > webN©- à * Ä10 6 Ä

- 1 Ä!“ .žG}5žLö @ 0 § x
- 2 Ä!“ .žG}5ž Web= Ñ ~ x
- 3 Ä à * webN©- (demø
- 4 Ä , •Ct\$À · &],' v æ 5
- 5 Ä , • applicationContext.xml Ä mybatis- config.xml Ä springmvc-
 config.xml 1y-(£G}5ž · & !) i-(£ µ é
- 6 Ä , •5•N¥3P €

+ Ñ ¼ Ö ž Ä, 'AíAÑ > Ĭ)à Ä10 6 Ä

- 1 Ä K * ž Ä PersonManagerDB
- 2 Ä K * Ä6^ ê ^ Ÿ>~ (T_applicant) È>~5 ' ?ñ>~ 4.8.1 Ä

3 0 kk gd i o

Id		int		
UserName		varchar(20)		
Sex		varchar(4)		
Age		int		
Telephone		varchar(20)		
Post Email		varchar 50		

Education

varch

WorkExper	5
Specific Exper	<p>\$† ‡ W -Eÿ & 0; C J.D0!+O" J È " J>x>X Z œ (õ + ž Ā1Ñ*6</p> <p>ˆ6 } ÈõKˆ 1>õG 5ç Ò g+O x)ß³,´ ž Ā ú œ (µG #{B)ß³ Ā - x</p> <p>ž Ā,´ 4N©ò 77 x - x>6 Ā ž Ā JA-z Ā 4*6 ž Ā uLì</p> <p>ú3+5 ý Ā ' ĀK11y õ ä x, •, * ž Ā5F É 4N©- 1Ñ*6 8 Ō Ā ž Ā>•</p> <p>1 w4x Ā ž Ā 7 - Ā</p>

+ Ñ 9 Ō Î f2«,' AîAÑ> Î)à Ā10 6 Ā

B'J,)-(Ā,´ ž>~5 '5F É Î f2« Ā# ? Î f2«5F É?ô93 Ā

+ Ñ Ō } N¥M',´ AîAÑ> Î7- Î)à Ā50 6 Ā

1 Ā Í žN©- İ7-M0"r,´+X » . ¼#k Ø . Î)à Ā6ˆ Ÿ G>~ .../j İ7- È² .

4.8.1 ¼

4.8.2 p/j ĀĀ 20 6 Ā

Mapper2« ú Mapper.xml,´AîAÑ >5F É(10 6)

2 ĀB'J,)-(Ā,´ ž>~5 '5F É-(£>~,' Mapper.java ¼ Mapper.xml

1) Service 2« ú Service Î)à2«,'AîAÑ >5F É Ā 5 6 Ā

2) Controller 2«,'AîAÑ >5F É Ā5 6 Ā



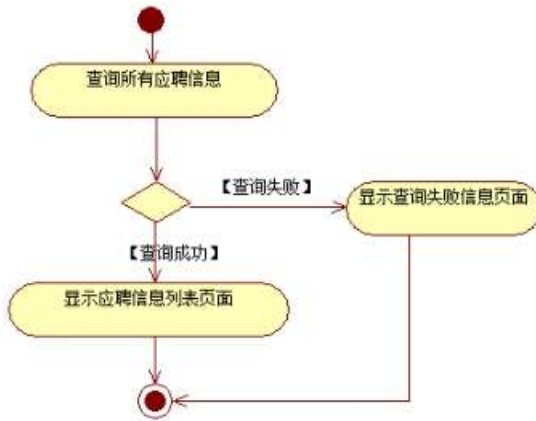

3 -

1. Í ŽN©- İ7-M0"r, ' +X » . ¼#k Ø . İ)à Ä6^ Ÿ i İ7- È² .

4.8.2 ¼

4.8.3 p/j ÄÄ20 6 Å

1) Mapper2« ú Mapper.xml, 'AîAÑ >5F É(10 6)

B'J,)-(Ä, ' ž~5 '5F É-(£>~, ' Mapper.java ¼ Mapper.xml

2) Service 2« ú Service İ)à2«, 'AîAÑ >5F É Ä 5 6 Å

3) Controller 2«, 'AîAÑ >5F É Ä5 6 Å

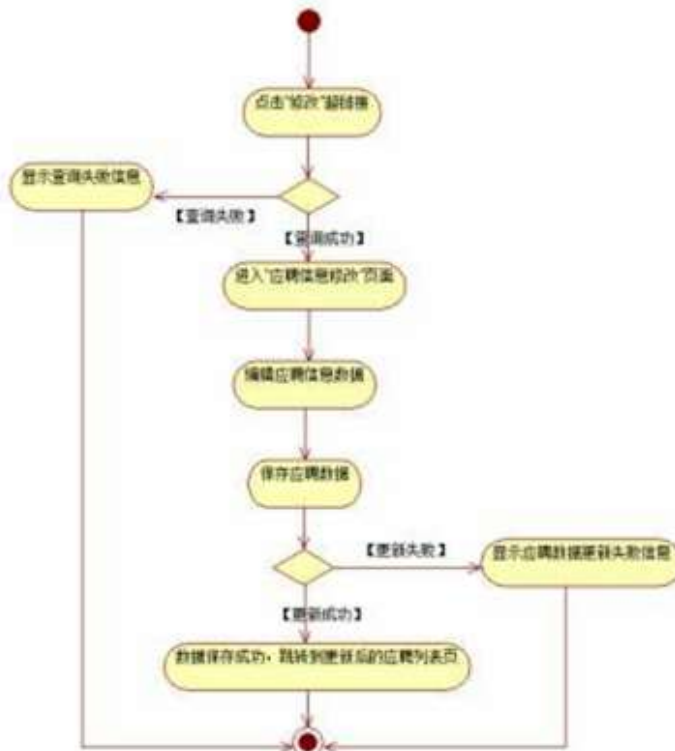

3 .

2. N¥M', 'AíAÑ> Î)à Ä10 6 Å

Ë, '3P € j *.p È Î)à . 4.8.4 Ä4.8.5 p/jN¥M' Ä



3

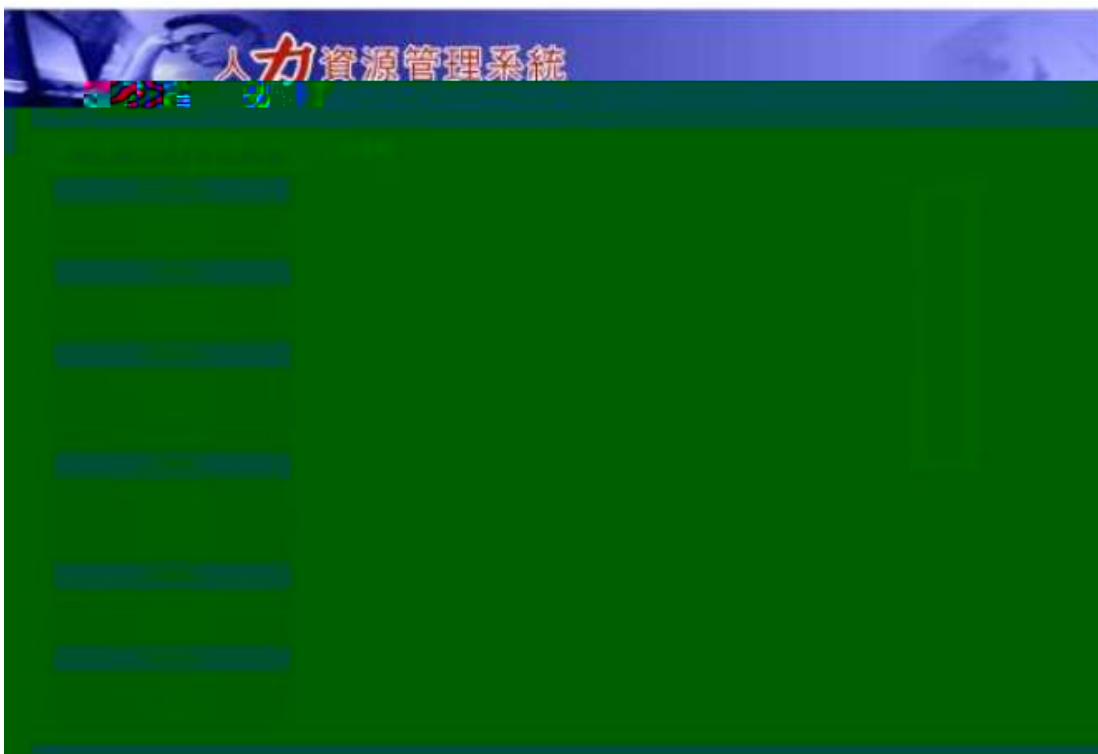

3 0



3 1

N¥M'D#EœB\$ >

1) . 4.8.4 p/jN¥M' j ê ËCt\$À1Ñ*63+5 , ' kN¥ x

2) &é + . 4.8.4] x: ... ? #•?ø Ä6^ ÿ È £ F • Ä6^ ÿ G>~N¥M' È² .

4.8.2 x

3) &é + . 4.8.5 , ' # x y œ ? , ' i CµK. Õ È £ F • Ä6^65, ' ž5FEÁN¥M' È² . 4.8.6 Ä

4) &é + . 4.8.6 N¥M', ' Ô 9JP È i ž @ Ī £ F i >, ' Ä6^ ÿ G >~N¥M' È = @ Ī F "Ñ 9 + ... \$ à, ' Ä6^ ÿ G>~N¥M' Ä

+ Ñ Ä ÖN©- , 'B3B Ä f 5 Ä 3¼G 5¢ Ä10 6 Ä

1 ÄB3B N©- È ~N©- 7- O!" .ž —>|

2 Ä f 5N©- È =0 j demo.war

3 Ä G 5¢N©- ` tomcat = Ñ ~ ;

+ Ñ • Ö6| J3P « Ä 10 6 Ä

oÑ2oÒ ÔB\$ > XÄ6-9"&XeE.V

oÑBoÒ*¼{6 'X?; X•5ê8ß& e . 2

oÑ4oÒNÁ6ö4^•X?; X•5ê8ß& e . 3

oÑ5oÒZ, ÄM,, xX•5ê8ß& e . 4

B NÍ5L - Æ E ð ÑCz\$Æ1x*<315 F Ê6Ž ¥ M>ž t/p D VLš W •

oÑl oÒ !_2^®

Eÿ & 1 J Ĩ •?ð QE³ ? È) ¼ ê ^Ct\$À ã Ct1Ñ*61yGý?±)ß8² Ĩ • * \ :G÷+X { 4
 *6 é ?F >| ý OE ÈFP @ OE x)· ~ ã4*6FO Ö ' ÄF T ¢ j x,úEœ - È œ (?ð Q ™ W È U
 M0 0 0 ‡ ê ËCt\$À3+5 ÈJE÷ XB 3+5],'-(£ ž ... • ãò Aí5ž È ^6| “ xCt É ã
 AÑ1Ç;ÚCt n ãĬ)à OE † 1Ñ*6 úAà ...6| ò Ð)AÝ ã6| } \$1yB 4öCt É È Q OE
 x)· ¼1Ñ*6"d £ ÄB 3+5 , ' k?± Ĩ7- Q ‡ 5 ê ^1Ñ*6 ã 6^1Ñ*6 ã)AÝ1Ñ*6 ã † 1Ñ*6 ã
 ;ÚH 1Ñ*61y Ä

- OE j É ê ËCt\$À1Ñ*63+5 ÈN©- 0 4ð, '0; ¿ ^ ÈB' Ĭ)à ²; Ĩ7- Ö
- , Ä6^ ÿ G>~ n/j x
- , Ä6^ ÿ PL" Ä

+ Ñ 0 Ö)ß ³G}5ž > webN©- à * Ä10 6 Ä

- 1 Ä!“ .žG}5žLö @ 0 § x
- 2 Ä!“ .žG}5ž Web= Ñ ~ x
- 3 Ä à * webN©- (demø
- 4 Ä , •Ct\$À · &],' v æ 5
- 5 Ä , • applicationContext.xml Ämybatis- config.xml Äspringmvc-
 config.xml 1y-(£G}5ž · & !) i-(£ µ é
- 6 Ä , •5·N¥3P €

+ Ñ ¼ Ö ž Ä, 'AíAÑ > Ĭ)à Ä10 6 Ä

- 1 Ä K * ž Ä PersonManagerDB
- 2 Ä K * >~
- K * Ä6^ ê ^ ÿ>~ (T_applicant) È>~5 ' ?ñ>~ 4.9.1 Ä

4 0 kkgd io

‡!á =	‡!á B\$ >	‡!á 2« »	qAè j0ª	7#
Id	5F'	int	V	k K^ È8 Ø ĬK
UærName	=	varchar (20)	V	
Sex	W[varchar(4)	V	+gÄ £ T ZF9N©
Age	«U'	int	V	Ä
Telephone	+eB '.1	varchar(20)	V	

Post	6 }	varchar(50)	V	É Jý È +XFG 'LÄ 0
Eraill	Fp1â p	varchar(50)	V	
Education	-¶	varchar(20)	V	Q JÃ W C Ã \0 Ã... Ã Š Ã ! •N© +F9
Mãor	C J	varchar(40)	V	
School	" J - Q	varchar(50)	V	
WdkYear	CE 4ÿP¼	int	V	...} _¤
Specific Exper	B 4ö ÿF	text	V	

X>~ T_ applicant • ;Aà ... È?ñ>~ 4.9.2 Ä

4 - 0 kkgd i o

Id	1
UserName	P ~ .
Sex	+g
Age	28
Telephone	15738495322
Post	Eÿ&#{B 0; 8
Eraill	zhy033@63.com
Education	\0
Mãor	AÑ1Ç j
School	#%o"•W -
WdkYear	3
Specific Exper	2013 ¤ \0 " J ¾#%o"•W - È p » JAVA Eÿ &#{B CE 9 ¤ È § 78ÿ -, ' ° _6ü ÿ È § 9 , j, ' 6 À ¼FkEÁ M5\$7- È È7- i ž#{B AÑ B ¼#{B é xF > Eÿ &#{B x7- OJ,)Eÿ &M0"r 0 #{B Q » È f Ê#{B é x È¹ Â#{B AÑ B È !) #{B N©- F > 1Ñ*6 Ä

4 . 0 kkgd i o

Id	2
UserName	~9a:h
Sex	+g
Age	30
Telephone	13898787675
Post	ž Ã1Ñ *6 ^
Eraill	zhuyuzhu66@163.com
Education	.D0!+O

Major	Accounting
School	Southwest University
Work Experience	5
Specific Experience	<p>During my internship at Southwest University, I was responsible for the financial management of the university's accounts. I worked closely with the accounting department to ensure the accuracy of the financial records. I also assisted in the preparation of financial statements and reports. My work helped to improve the efficiency of the accounting process and ensure compliance with relevant regulations.</p>

+ 9 0 f2«, ' A i A N > I) à Ä 10 6 Å

B'J,)-(Ä, ' ž > ~ 5 ' 5 F É I f 2 « Ä # ? I f 2 « 5 F É ? ô 9 3 Å

+ N Ö } N M', ' A i A N > I 7- I) à Ä 50 6 Å

1 Ä ž N ©- I 7- M 0 " r, ' + X » . ¼ # k Ø . I) à Ä 6 ~ Y G > ~ ... / j I 7- È . 4.9. 1

¼ 4.9. 2 p / j Ä Ä 20 6 Å

1) Mapper 2 « ú Mapper.xml, ' A i A N > 5 F É (10 6)

B'J,)-(Ä, ' ž > ~ 5 ' 5 F É -(£ > ~, ' Mapper.java ¼ Mapper.xml

2) Service 2 « ú Service I) à 2 «, ' A i A N > 5 F É Ä 5 6 Å

3) Controller 2 «, ' A i A N > 5 F É Ä 5 6 Å

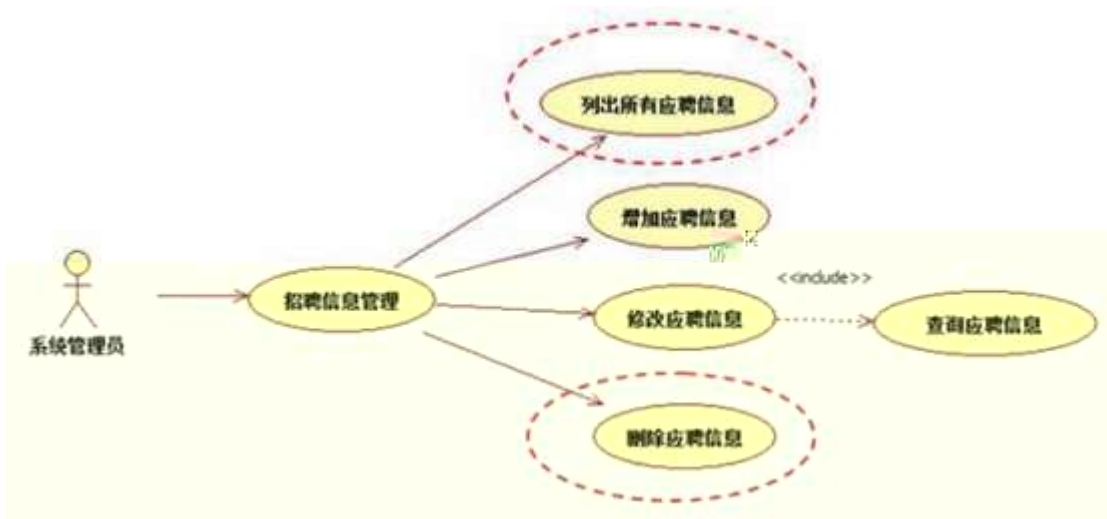

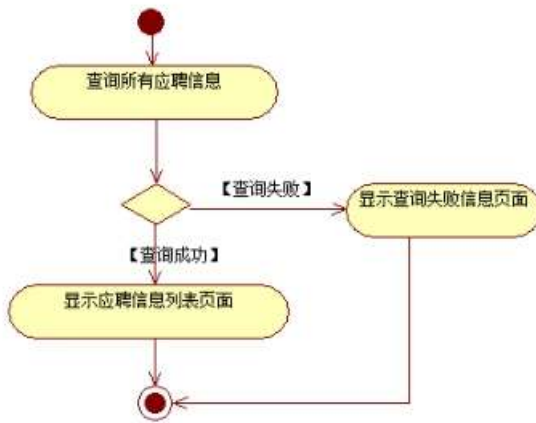

4 -

2. 创建数据库表结构。在数据库中新建表，表名为 job，表结构如下：

4.9.2

4.9.3 创建 Controller

1) Mapper 2：在 Mapper.xml 文件中，编写如下 SQL 语句：

在 Mapper.java 文件中，编写如下代码：

2) Service 2：在 Service 接口中，编写如下方法：

3) Controller 2：在 Controller 类中，编写如下方法：

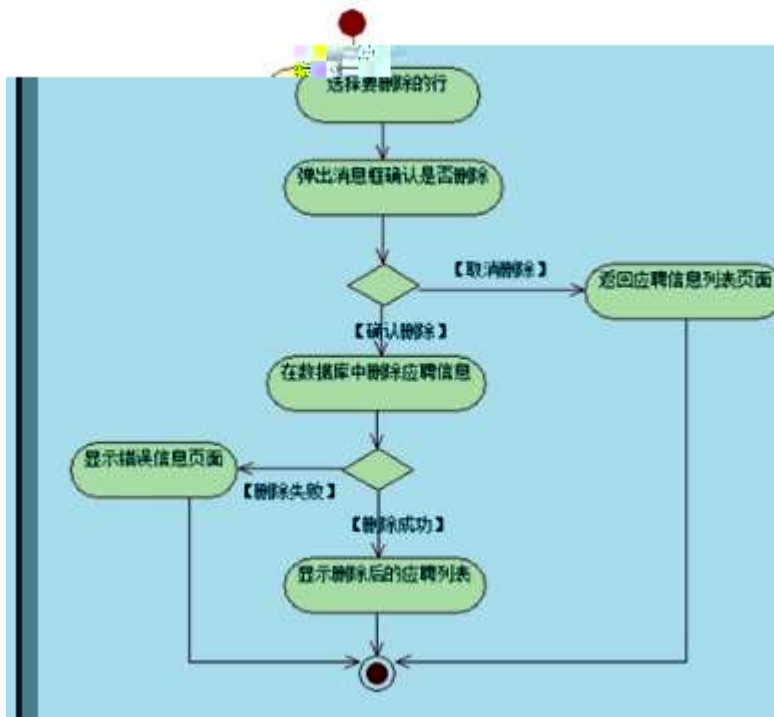

4. 创建

4. 创建数据库表结构。在数据库中新建表，表名为 job，表结构如下：

Ë, '3P € j *.p È î)à .

4.9.4 Ã4.9.5 p/jN¥M' Ä



4



4 0

N¥M'D#EœB\$ >

1) . 4.9.1 p/jN¥M' j ê ÈCt\$À1Ñ*63+5 ,´ kN¥ x

2)&é + . 4.9.1] x: ... ?#•?ø Ä6^ Ý È£ F • Ä6^ Ý G>~N¥M' È . 4.9.2 x

3)&é + . 4.9.2 ,´ # x ý OE ? ,´ PL" CµK. Õ È i *Lb! 'B PL" ,´.žAÔ)B v È.žAÔ _
V PL" ž È&é +)B v ,´ .žAÔ 9JP È.žAÔ PL" f }>| ž È PL" @ Ĩ È£ PL" > ,´
G>~N¥ È = @ Ĩ È£ KIB /j ¼ Ĩ û ,´ G>~N¥ È&é +)B v ,´ #, 9JP È = PL" È£
Ĩ û G>~N¥ Ä

+ Ñ Ä ÖgzEiE...[ZÖ =1T" ="Ò- #•_éNsÄ10 6 Å

1 ÄB3B N©- È ~N©- 7- O!“.ž —>|

2 Ä f 5N©- È =0 j demo.war

3 ÄG 5çN©- ` tomcat = Ñ ~ ;

+ Ñ • Ö6| J3P « Ä 10 6 Å

oÑzoÒ ÔB\$ >

B NÎ5L - Æ É àL+1Ñ*63+5 Ê àL+ G>~ n/j > PL” Q ‡

oÑ! oÒ !!_2•^®

Lç-p ÂF 5•, 'F 0!• ... , P5 4è Â "4ÿ"Ñ:m È5•5 Â f X ê ó], ' ` }F 0!•
 Q , àL+5•1 µ é ` ü È#¹ ú -Lu Ã - µ Ã/n J Ã %o6â Ã f6â1y 4 Z x J È YGÿ W È?±
 "r & x WQ È àL+1Ñ*63+5 Š j5•5 Â f, ' h ó3+5 F = 5j È 2 Ó P G L j ¶ Q 1Ñ
 *6 x) · È) àL+ Y Š * ú &, ' y Ã È ã Ê \$ à Ĩ 9, ' àL+1Ñ*63+5 È | k?± Ĩ7- Q ‡ 5
 àL+1Ñ*6 Ã2« »1Ñ*61y Ä

• œ j É àL+1Ñ*63+ 5 ÊN©- 0 4ô, '0; ç ^ ÈB' Î)à²; Ĩ7- Ö

, àL+ G>~ n/j x

, àL+ Y PL” Ä

+ Ñ 0 Ö)ß ³G)5ž > webN©- à * Ä10 6 Ä

1 Ä!“ .žG)5žLö @ 0 § x

2 Ä!“ .žG)5ž Web= Ñ ~ x

3 Ä à * webN©- (- ' + = (, N#)+4_10)

4 Ä , •Ct\$Ä · &], ' v æ 5

5 Ä , • applicationContext.xml Ä mybatis-config.xml Ä springmvc-
 config.xml 1y-(£G)5ž · & |) i-(£ µ é

6 Ä , •5•N¥3P €

+ Ñ ¼ Ö ž Ä, 'AîAÑ > Î)à Ä10 6 Ä

1 Ä K * ž Ä NewDBÄ

2 Ä K * àL+ Y >~ (T_news)È>~5 ' ?ñ>~ 4. 10.1 Ä

0 i r n

‡!á =	‡!áB\$ >	‡!á2« »	qAè j0ª	7#
id		int		
title		varchar(100)		
topicID	ID	int		
name		varchar(20)		
summary		varchar(200)		
content		text		

X>~ T_ news • ;Aà ... È?ñ>~ 4. 10.2 Ä4. 10.3 Ä

id	1
title	IT {æ-L' Ö' f, ' APK '1>ö 5GüG- 9 È ð x Û
topicID	3
name	.E™
summary	apk, '0_ AndroidPackageÈ6+B @].a_ 'f'1>ö 5 Ä 'f apk _ 5 ÈFÓ aB\$>GüM' 5-p, JL? ÈF aAÛ A, -w¶ÈGüM' ` Å 9 È ð x z Û
content	Ä+X0; ;_ '1 f3+5 Gy?±, '4ö @G 6 ÈA FJE÷, J é ? X'1 f 3+5 :1>ö Ä+X0; ; Èaÿ Windows\$-5, appx ¼Ž*3+5, ' sis 0gÈ '1 f3+5 , 'Ä+X0; ; •9! C Ž, '1>ö 5! ? ü ü apk Ä apk, '0_ AndroidPackageÈ6+B @].a_ 'f'1>ö 5 Ä 'f apk _ 5 ÈFÓ aB\$>GüM' 5-p, JL? ÈF aAÛ A, -w¶ÈGüM' ` Å 9 È ð x z Û apk !Îa_ 0Z »5Y · & È °3, ' · &™ ... = i @ zip l? {> -\$ Õ@ » È ú Y ÈIT {æ a ö 0 0 Z'1 f Ä+X, '1>ö 5 È V W æ;-; Gü M' ` Å G- 9 È ð x Ä A ú Y 0 0, ' ?, -UP _ ÞEÿ 0F :æ, ' µ Î »N© Ä+X ü ü Microsoft To - DoÄ j apk _ Z »5Y · & È p -\$ Õ °3, '™ ... = i j zip £ Ä 6'1>ö 5@ » > È A -; `GüM', ' 0 È · & i ¼ · & Ö Ä+X0; ; p 9, ' .1 ÄCt\$À ¼G}5ž · & G- XGüM' È A • 0 Z 0 Z-; Ä

0 i r n

id	2
title	U { D/ñ ê Š ä- òln µ ~ { j
topicID	2
name	H ç î
summary	f ` &L\$ 31 Š È]ç k*6 µ Ö J" > È ~ { j Ö U { D- öF°B' È } ° ÿ ÇFú F [µ È *]U { D(© ? j n> , ' ?93 \$ Š ä Ä
content	5 8ÄÈ ~ { j k*6! " ?Aï ç ! *]]ç k*6 µ Ö J" Ä 7 8 M È • F £ k] 6 ½! QAï ç ! 9µ d X ç -"y Q n> , ' ¼ q -Lö J Ä . 1 Z J 8 µ È] --æ k] Ä- ÑL' k*6 Ö De) ç 0 ...Gý W F Ô > Ø È F X A) F £ 3+ " : Î Ž 5...?ñ È u 6 f) à ¶] ç £ 3+ X]! W £ 3+ ¼] - F Ô ~ p], 'Gý?± ` } Ä ç -f ` &L\$ 31 Š È]ç k*6 µ Ö J" > È ~ { j Ö U { D- öF° B' È } ° ÿ ÇFú F [µ È *]U { D(© ? j n> , ' ?93 \$ Š ä Ä ELc% +] È T -k*6 n-pOÉ 0 0+uB8 Äž ' È X J"] 0 È ?(é Z m, ' B N È ø > Û V ` ¶ Š ä : Ä I Ä Ñ B 0 Z ? &, ' Š ä 0-\$F > ¶ T Z J ? & Ä

0 i r n

id	3
title	~*31 1 Ę Ā = :]-OĚ\$=_y6,,ìOÆ \$@1\ 14 =
topicID	1
name	PF
summary	jà• 6 81 +ež \$@]γn ŐFf È*Ž #K•1Ñ*6-L' (IMD)5 831 œ3 20171 1Ě ŐzÈ]-OĚ\$=_y6,,ìOÆ È \$@`j Ā = ~*31\ 14Ě Z1\ 3 }È>~)à > ë π 1 £ Ā
content	ž IMD0 à œ 3 F+ 1 1Ě ŐzÈ 2017 πF+ 1 1Ě} 5 j6[j]- OĚ\$ _Ā*Ž Ā à Đ ' Ā5¾ -ú9§ È !]]-OĚ\$ _ú*Ž 1 > ë π <g Ā= È à Đ ' ú9§ 4:w 1 ú3 }È#¾-1_1} 1)X IMDAô", '~*3 63Z -æF`j]È \$@`j ú π k f Ā =1\ 14 È > ë π (< Ā 5?ø 2013 π •Ě F 5 π \$@`j, ' π f Ā =6[j1\ 11 =Ā 13 =Ā 11 =Ā 14 =ú 14 =Ā9 >ĚZ-æF`j-(" E³È ú π \$@`j jĚ#b 1\ 3 È ò!Q ¾OĚ\$ _`j ú à Đ ' È Ě Z Ā = • > ë π - (< Ā

0 0 i r n

id	4
title	NASA8 CE v61 ~ * ú ê {B : F O ê a X `*3
topicID	3
name	d f .
summary	F 5¾ - - æ8Z0ª8Z Y p (NASA)8 CE œ (Bigelow Aerospace , '61 5†_ (© g" I#K X Ő G÷Aî &>~jÈ AŐ j F O ê » Í :5) _ ^ X, ' È ! D F Ě F O ê "4ÿ X `*3 : ¶ Ā
content	ž F Ā ŐFf ĚF 5¾ - - æ8Z0ª8Z Y p (NASA)8 CE œ (Bigelow Aerospace , '61 5†_ (© g" I#K X Ő G÷Aî &>~jÈ AŐ j F O ê » Í :5) _ ^ X, ' È ! DF Ě F O ê "4ÿ X `*3 : ¶ Ā!" } È NASA "4ÿ ¼ Bigelow Aerospace 8 CE *0û ¶ u"D Z0ª F Ÿ ` Ā " I#K ` È " Ā • ¶ WGÿ, ' &L\$ ¼H Já •.D0! F O ê, -(£N© - È- }" Ā • ¶ , @ 75¾ s È =E÷ ! ZF?Mb § f, ' Ā • Ní È v • ' F g, ' Ā • "4ÿ" p 9, '5¾ - ê?± J Ā < & È" I#K • 5 a + ... Z ê UFOF•Fw >~AôAê È v ! = X ? , '@0Aê JFP @ ð x jL™ Ā XB8` > NASA, '8CEN© & È" I#K O`MŽh, Q π Ā ;, Bigelow Aerospace œ ("4ÿ j -Lu0ªL\$1 *FP ¶ ™ ..., '0ªL\$ F Ÿ ` Ā k?± _ j > NASA, '8CE£3+È, '@0Aê)J?Eê# Ā9ĀfAŐjÈ " I#K _ j > NASA, '8 CE } ¶ @ ` ¶ F O ê, ' § f Ÿ Ā

+ Ñ 9 Ő Ĩ f 2 «, ' AîAÑ > Ĩ) à Ā 10 6 Ā

+ Ñ Ö} N¥M', ' AîAÑ> Î7- î)à Ä50 6 Å

1 Ä ÍžN©- Î7-M0"r, '+X » . ¼#k Ø . î)à àL+ Ÿ G>~ .../j Î7- È ² .

4.10. 1 ¼

4.10. 2 p/j Ä Ä20 6 Å

1) Mapper2« ú Mapper.xml, 'AîAÑ >5F É(10 6)

B',)-(Ä, ' ž>~5 '5F É-(£>~, ' Mapper.java ¼ Mapper.xml

2) Service 2« ú Service î)à2«, 'AîAÑ >5F É Ä 5 6 Å

3) Controller 2«, 'AîAÑ >5F É Ä5 6 Å

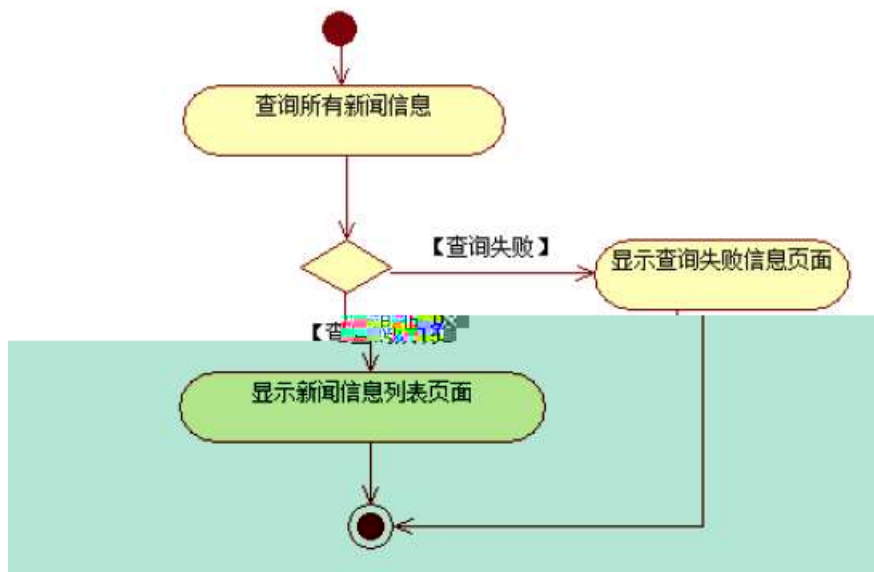
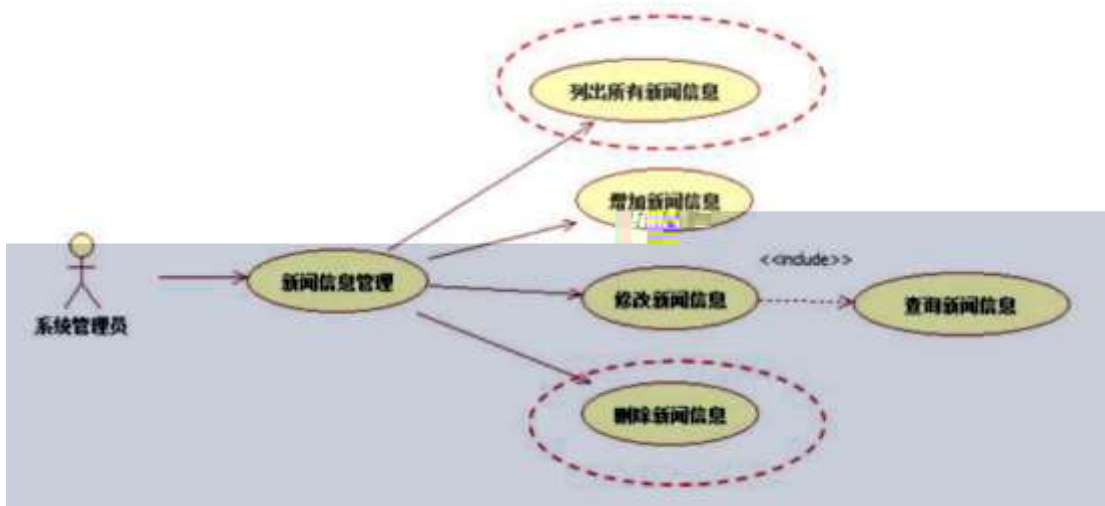

2. 选择要删除的行

4.10.3 删除新闻

6. 流程图

1) Mapper 2 « ú Mapper.xml , ' AíAÑ >5F É Ä 10 6 Å

Mapper.java Mapper.xml

2) Service 2 « ú Service í)à2«, 'AíAÑ >5F É Ä 5 6 Å

3) Controller 2«, 'AíAÑ >5F É Ä 5 6 Å

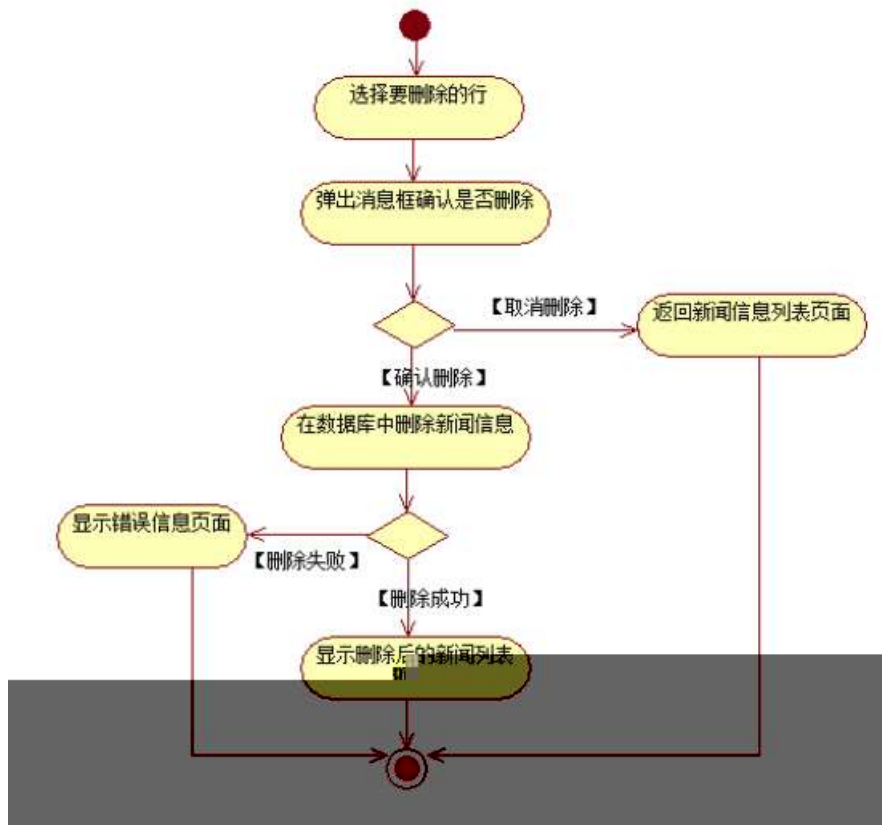

创

3. 删除新闻

É, '3P € j *.p È ¼ @ í7- í í)à . 4.10.4 p/jN¥M' Ä



+ Ñ Ä ÖN©- , 'B3B Ä f 5 Ä 3 ¼G 5¢ Ä10 6 Å

1 ÄB3B N©- È Ñ©- 7- O!" .ž —>|

2 Ä f 5N©- È =0 j : + ()+4_10.war

3 ÄG 5©N©- ` tomcat = Ñ ~ ;

+ Ñ • Ö6| J3P « Ä 10 6 Å

oÑ2oÒ ÔB\$ > XÄ6-9"&XeE.V

oÑBoÒ*¼{6 `X?; X•5ê8ß& e . 2

oÑ4oÒNÁ6ö4^•X?; X•5ê8ß& e . 3

oÑ5oÒZ, ÄM,, xX•5ê8ß& e . 4

* ¾ v æ ° _,' web Ä+X 0 Q ‡Lt ...

Lt ... 1 œ ñ Ô

1,,x 1,,NÈ · & , ' ? Ô ÄB' 9 ;?±"r K *1,,NÈ · & i ¼1,,NÈ · & Ö

① K *1,,NÈ · & i

K * 63+O '- NÈ ' - =, ' 1,,NÈ · & i È ^ n p 91,,NÈ · & È » ² Ö
-4-1\ F -4-1\

② K *1,,NÈ · &

a ÃN©- \$Ä · &

K * project € · & i È ² Ö -4-1\ project \ È ^ nN©-
p 9\$Ä .1 Ä

b Ã ž Ã 7 - - &

K * bak € · & i È ² -4-1\ bak\ È ^ n ž Ã 7 - sql
· & È ³+X ¾ % 8L5 § & È F ï F >) ß ³ Ä ž Ã 7 - - & È I "L"-(Ä, ' ° _
6 Ä

c Ã1,, § · &

K * 1,, § · & i È ² -4-1\ 1,, § \ È 6 webN©- B NÈ → O
1,, § .docx · & = f `B - ... ; È F > | E ÷ 0 ;], ' • ... Z . È ÿ Z Ĩ 7- õ N « 9 · ‡ B \$
> ú T P x ì Z . È à î 0 ; ĩ 7- È ± " r 9 à î { } , ' Z . ¼ à î
@ ĩ > , ' Z . ú · ‡ B \$ > È ² n / j 0 ; ĩ 7- È ± " r 9 n / j { } , ' Z . ¼ n
/ j @ ĩ > , ' Z . ú · ‡ B \$ > Ä

③ Ô1,,NÈ · &

6 63+O '- NÈ ' · & i f 5 È ' @ 63+O '- NÈ ' 5 \$ 5 · & È ² Ö
-4-1 U D U F -4-1 U D U È 6 B · & 9 ? ± " r F

> | : P Ä

Lt ... 2 Î í ' &
 pMO, 'Eÿ.œ &Aî 7² ;>~ Ä

¿ '	Aî 7 Æÿ & =0	?ô l / ° _ ò Æ+XFD	7#
1	AÑ1Ç j	CPUG§-ï 5 : È µ ^ 8G : È win7/win10 ý œ3+5	+X ¼Eÿ & 0 ¼Eÿ &G 5ç È!ÿ ê 0
2	Of ice Æ 4/ýEÆ •#	5F É . “	
3	eclipse ÆMarsÆ È tomcat7.0 Èjd k1.8 È	Eÿ & 0	ò63 ê ^ +F9 0/ý 0 §
4	Tomat = Ñ ~	Web= Ñ ~	+X ¼ Î)àEÿ &N©- G 5ç ¼ F >
5	mysql navicat	ž Æ1Ñ*63+5	
6	JDK^ Ù . “	^ Ù . “	ò63 ê ^ ~+X ^ Ù . “

Lt ... 3 63 h &Gÿ
 63 h &L\$ j 150 6Jÿ Ä

Lt ... 4 Aô64ö l
 ZÅ! gzEï o#)ß ³G}5ž > webN©- à * Ä10 6 Ä

2

1		6	6
2		4	web 4

ZÅ! gz •o# 4q2o-”E...Z¿Zç *ÿBz 10 ! o

3

1		6	3 3 1
2		4	4

ZÅ! gz o#ÿ TK|E...Z¿Zç *ÿBz 20 ! o

4

1	*ÿ TK E...Z¿Zç	20	2 get/set 1 /

ZÅ! gz%ö#N"ñgvfcZ¿Zç *ÿB±o 20 ! o

6

1		4	2 / , 1 /
2		16	16 4 / 2 / 2 /

ZÅ! gz • o#gzEiE...[ZÖ =1T" ="Ò- #-_éNso 10 ! o

7

1		5	5
2		5	http://xxxxx/ 5

ZÅ! gz no#OM L!)o 10 ! o

8

1		5	1 1 1
2		5	1 1 2 1

9"&X • = ¥ “. NRgv-•D). "Ò

B NÎ5L - Æ EFn Í8ç • #8° F5±1 N-\$ 6 P8ç2\$ f1%N«M~,°AôAx D
¥ !¤ t/p W •

oÑ! oÒ !!_2•^®

• 5¾ æ8á y 8ª] ó _ 0 æ8á y 8ª œ (Èà œ (ã Ê *Aî 0 Z 1 J5•1 • A0û 1 J
'B' ÈÐ j x ñ, ' Ó P È™ W œ (, ' . = Ö È fFP8 !, ' ñ(| Äœ (5•1 N©- - = j Fh Ç
8á y 8ª 5• È5•1 _œ (Ÿ FL g ÈFJE÷ œ (5•1, ' *Aî È , - ` A F+| Ó PFh Ç

z E • webN©- pM0,´ css · & x

z E • webN©- pM0,´ js · & x

Ô?±"r Ö

z B' X web 0 §,´N©- 1Ñ*6 ~0Ç]Z K *,´ web N©- .(w È Z { }B' ... 0
css Äj s · & i È F T Z · & i ;,´ · & \$5 ?ñ È Ô8#1,, § 1-1 Z . }5ž Ä

+ Ñ ¼ ÖN¥M' 3 p Ä10 6 Ä

f 0 opening.htm ¼ opening.css · & Èi ž ;M'5•N¥ 3 p . ÈF +X- Q

» Ä j ‡ ¼ ´B N¥M', ´5•N¥ 3 p Ä



0

§ f ²; Ö

1 Ä ® ` E R W W R d R ´È X!" div]K * 9 Z à,´ div Ä

2 Ä K * k v ÈX ,´ ;ÈK * =j ÈX]K

* # T Z È ²; Ö

3 Ä K * x ÈÄî5ž È+X ¾n5ž x ,8Z ? x

4 Ä K * # x ÈÄî5ž È+X ¾ n5ž # x v ñ G>~ Ä

5 Ä j 4 div Äî5ž css È?±"r ²; Ö

z Äî5ž.container ,´ g ? x

z Äî5ž.sidebar ,´ g ? x

z Aî5ž.content , ' g ? Ä

Ô?±"r Ö

z X opening.htm . &] 6 :B NÈ html .1 Z . È Ô8#1,, § 2-1 Z . }5ž Ä

z X opening.css . &] 6 :B NÈ css .1 Z . È Ô8#1,, § 2-2 Z . }5ž Ä

+ Ñ 9 ÄM% 15•N¥AiAÑ 35 6 Ä

f ON©-],' opening.htm . & ¼ opening.css . & È !“.ž +X . \ Ä 7NÈ Ä G>~ Ä
J Ä f ÄK. Ö 1y HTML71@È¼ @5•N¥] µ é s3P, '5F É È! D!“ .ž +X CSSF9 ~ Ä ... } Ä
‡ f g ? Ä . \ g ? ÄNì8ç Äü Ÿ Äj ‡ Ä5•N¥ 3 p Ž W1y İ7- İ)à ¼ ' 5•N¥ g ? ÈN¥M'Aî
AÑ x ì . ² ; Ö

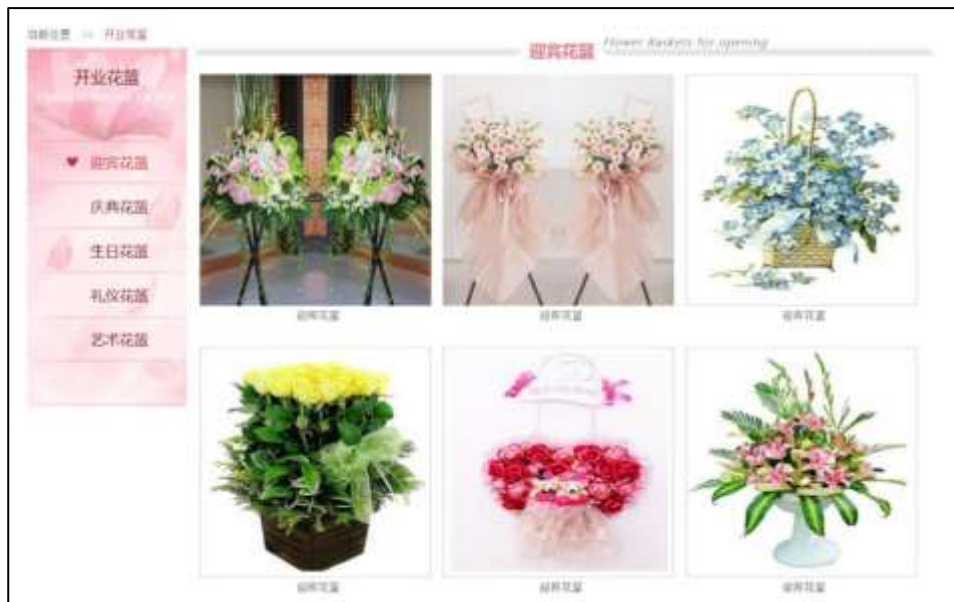

0 -

§ f?±"r Ö

1 Äf 0 opening.htm . & È® ` , ' ÈX !] j x ,8Z ?\$+ Đ ,8ZN© Ö

z \$+ Đ ,8Z 7NÈ È k 7NÈ j 0 J8á2 È Ÿ 7NÈ FRESH FLOWERS ØRDER

z \$+ Đ ,8ZN©ul 71@ ÈFJE=li 71@ \$+ Đ ,8ZN© Ö ¶ "8á2 Ä+O 8á2 Ä/I 8á2 Ä
8ª_8á2 Ä

2 Äf 0 opening.css . & È 9'— x ì . j ,8Z ?\$+ Đ g ? Ö

z Aî5ž k 7NÈ Ä Ÿ 7NÈ ‡ f g ? x

z Aî5ž ,8ZN© g ? x

z Aî5žF9] ,8Z €N© g ? x

z Aî5ž ,8Z €N©Cµ4xK. Ö g ? x

3 Ä f 0 openning.htm · & È j # x x ñ G>~\$+ Ð v ñ .(w È X , ']\$+ Ð Ö

1 Å\$+ Ð , ' +X ¾ n5ž x ñ G>~7NÈ È X] È\$+ Ð 3 Z Ö

z 1\ 1 Z È +X ¾ n/j Eé, ' 6 ç4i x

z 1\ 2 Z È È-X g n/j 94x 7NÈ 0 J8á2 ¼ /j

x

z 1\ 3 Z È +X ¾ n/j #Eé, ' 6 ç4i Ä

2 Å\$+ Ð , ' È+X ¾ ^ n p 9 x ñ .(w È X]\$+ Ð 6 Z div

z 6 Z ü ü +X ¾ n/j § f x ñ x

z X]\$+ Ð 0 Z x ñ .(w ¼ 0 Z+X ¾ n/j x ñ =0 , 'lâ:m 71® Ä

4 Ä f 0 openning.css · & È j x ñ G>~\$+ Ð Ö

z Aî5ž 7NÈdiv ¼ 7NÈ 6 ç4i div , ' g ? x

z Aî5ž n/j x ñ .(w, ' g ? Ä

Ô?±"r Ö

z X openning.html · &] 6 :B NÈ html .1 Z . È Ô8#1,, § 3-1 Z . }5ž Ä

z X openning.css · &] 6 :B NÈ css .1 Z . È Ô8#1,, § 3-2 Z . }5ž Ä

+ Ñ Ä E • JS «&ÿ & È ¼ 'N≠M' - z «&ÿ, ' Ø 1 x ì Ä 15 6 Ä





0

§ f?±"r Ö

z à * . & opening.js È ! 6 . & E • ` opening.htm . &] Ä

z j x , ´ , 8ZN© ul 71®] l i s3P\$+ ÐUP 7 ... + » & Ä

z UP 7&é + » &?±"r i ž&é + 71®, ´ µ é È # x x ñ G>~ ?- , ´ 7NÈ n/j&é + 71®, ´

. \ µ é ÈB3+X FG JSON ž . & È x ñ G>~ ?- N¥] n/j IMGs3P) Ä, ´ .(w È

.(w ; é n/j NAMEs3P, ´ l Ä § f&é + » &, ´ -(£#k Ø . ² ; . p/j Ö

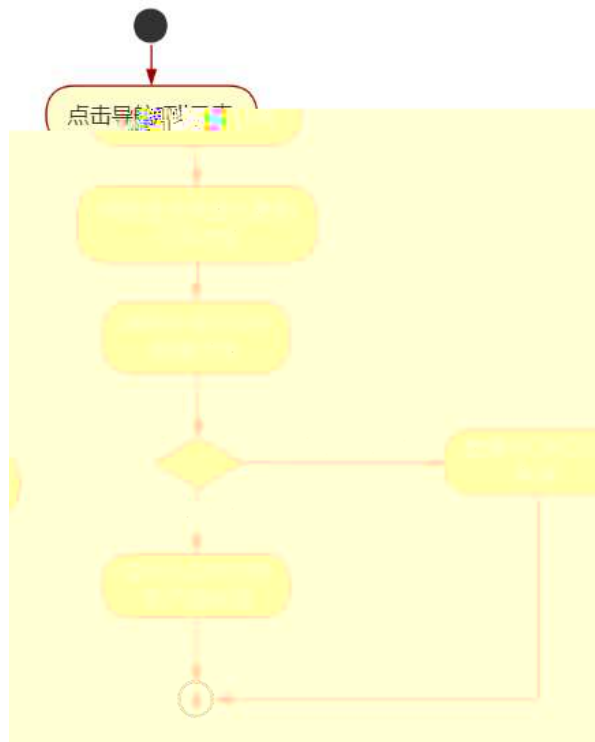

0 0

Ô?±"r Ö

z B' Z &é + ¶ "8á2 71© > È# x x ñ G>~ n/j
ž-(£ x ñ, ' x ì . È Ô8#1,, § 5-

JSON &], ' ¶ "8á2

B NÍ5L - Æ EFn Í8ç • #8° F5±1 N-\$ 55 C0 d f1%N«M~,°AôAx D
¥ ! ¢ t/p W •

oÑ! oÒ !!_2•^®

• 5¾ æ8á y 8ª] ó _ 0 æ8á y 8ª œ (Èà œ (ã Ê *Aî 0 Z 1 J5•1 • A0û 1 J
'B' ÈÐ j x ñ, ' Ó P È™ W œ (, ' = Ö È fFP8 !, ' ñ(| Äœ (5•1 N©- - = j Fh Ç
8á y 8ª 5• È5•1 _ œ (ÿ FL g ÈFJE÷ œ (5•1, ' *Aî È , - ` A F+| Ó PFh Ç
8á y 8ª È\$ - ` .../j œ (, ' x ñ Äœ (5•1 6 È, ' œ (, ' x ñ ...)à5 œ G ÈÀÙ \$ J, ' ê
^ . Ff œ (, ' x ñ È \$ J, ' œ GF9 œ (, ' x ñ È \$ J, ' Ò g Û ` œ (, ' x ñ Ä

4ÿE÷ } OM0"rB3.D È5•1 N©- 4ô4ôK^-) œ (5•1 N©- "4ÿF >|N©- M0"r 6 À È6 \5•1
N©- , ' }1 N¥M' 6 @ • Z Q ± È 6 [_OÆ N¥Ã5/=0 ^ Ã 0 J8á2 Ä /-O8á Ä Š ¶+X8á ÄRì
8áAÒCÄ 8ªCt € Ä6,,3+ A 1y Ä•œ j ÉFh Ç8á y 8ª È5•1 N©- 0 4ô , ' @ ^ ÈB' G÷+X
-(Ä, '5•N¥ 0 §Eÿ & • ¼ @ Î)à 5~~E~~ E E Q ± È § f-(£ œ + Ñ²; Ö

- z 5/=0 ^ N¥M', 'N¥M' 3 p
- z 5/=0 ^ N¥M', 'M%o 1N¥M'AîAÑ
- z 5/=0 ^ N¥M', ' Ô Ä ? Î)à

oÑ2oÒ !!_ X?;

+ Ñ 0 Ö)ß ³G}5ž Ä webN©- à * > Ô Ä10 6 Ä
§ f?±"r Ö

- z K *1,,NÈ · & i ÖK * 63+O ' -NÈ ' - =, ' · & i È ^ n p 91,,NÈ · & È» ² Ö
3401033-
- z 63P € = f `1,,NÈ · & i] x
- z !“.žG}5žLö @ 0 § x
- z !“.žG}5ž Web#•?ø ~ x
- z , • webN©- 3P € x
- z E • webN©- pM0, ' css · & x
- z E • webN©- pM0, ' js · & x

Ô?±"r Ö

z B' X web 0 §, 'N©- 1Ñ*6 ~0Ç] Z K *, ' web N©- .(w È Z { }B' ... 0
css Æj s · & i È F T Z · & i ; , ' · & \$ 5 ? ñ È Ô8#1,, § 1-1 Z . }5ž Ä

+ Ñ ¼ ÖN¥M' 3 p Ä10 6 Å

f 0 rent.htm ¼ rent.css · & È i ž ; M'5•N¥ 3 p . ÈF +X- Q » Äj ‡
¼ 'B N¥M', '5•N¥ 3 p Ä



0 -

§ f ²; Ö

1 Å ® ` ER W W R D W 'È X!" div] K * 9 Z à, ' div Ä

2 Å K * k v ÈX , ' ; È K * = j ÈX] K

* # T Z È ²; Ö

3 Å K * x È Aî5ž È+X ¾ n5ž x ,8Z ? x

4 Å K * # x È Aî5ž È+X ¾ n5ž # x v ñ G>~ Ä

5 Å j 4 div Aî5ž css È?±"r ²; Ö

Aî5ž.container , ' g ? x

Aî5ž.sidebar , ' g ? x

Ai5ž.content , ' g ? Ä

Ô?±"r Ö

z X rent.htm - &] 6 :B NÈ html .1 ZP!P õ ç[/ #1,, §S(A'ëö ñ s pp ^q S(A'ëö ñ y pp

8^a _8á2 Ä

2 Ä f 0 rent. css · & È 9'— x Ì . j ,8Z ?\$+ Ð g ? Ö

z Aî5ž k 7NÈ Ä ÿ 7NÈ ‡ f g ? x

z Aî5ž ,8ZN© g ? x

z Aî5žF9] ,8Z €N© g ? x

z Aî5ž ,8Z €N©Cµ4xK. Ö g ? x

3 Ä f 0 rent.htm · & È j # x x ñ G>~\$+ Ð v ñ .(w È X , ']\$+ Ð Ö

1 Ä\$+ Ð , ' +X ¾ n5ž x ñ G>~ 7NÈ È X] È\$+ Ð 3 Z Ö

z 1\ 1 Z È +X ¾ n/j Eé, ' 6 ç4i x

z 1\ 2 Z È È-X g n/j 94x 7NÈ 5/ =0 ^ ¼ /j x

z 1\ 3 Z È +X ¾ n/j #Eé, ' 6 ç4i Ä

2 Ä\$+ Ð , ' È+X ¾ ^ n p 9 x ñ .(w È X]\$+ Ð 6 Z div

z 6 Z ü ü +X ¾ n/j § f x ñ x

z X]\$+ Ð 0 Z x ñ .(w ¼ 0 Z+X ¾ n/j x ñ =0 , 'lâ:m 71® Ä

4 Ä f 0 rent. css · & È j x ñ G>~\$+ Ð Ö

z Aî5ž 7NÈdiv ¼ 7NÈ 6 ç4i div , ' g ? x

z Aî5ž n/j x ñ .(w, ' g ? Ä

Ô?±"r Ö

z X rent.htm · &] 6 :B NÈ html .1 Z . È Ô8#1,, § 3-1 Z . }5ž Ä

z X rent. css · &] 6 :B NÈ css .1 Z . È Ô8#1,, § 3-2 Z . }5ž Ä

+ Ñ Ä E • JS «&ÿ & È ¼ 'N¥M' - z «&ÿ, ' Ø 1 x Ì Ä 15 6 Ä



0 - .

§ f?±"r Ö

- z f 0 banner.js · & È É • f } (© x pM0 .1 Ä
- z .../j .(w Í!Q j Ö banner01.jpg Ãbanner02.jpg Ãbanner03.jpg ×
- z !ÿLÄ 2 0 8 Ø 7 ' 0 P .(w ×
- z .(w ; é V 9 ‡ ,8Z ÈUP 70+ Ø8# ,8Z ‡ È £ n/j-(£ .(w ×

Ô?± "r Ö

- z B' Z :,' - z «&ÿ(w x ì . È Ô8#1,, § 4-1 Z . }5ž Ä
- z B' Z : x ì,' js .1,' .(w È Ô8#1,, § 4-2 Z . }5ž Ä

+ Ñ Ä ÃB3+X FG JSON & È Î)à Ô Â ?5•N¥ Ä 25 6 Ä

1 ÄF +X-(£,' ·\ § -; JSON ž · & rent.json ÈJSON &,' μ é ú l ? ² ;
 . p/j Ö

```

{"ID": "1", "TYPE": "绿植租售", "NAME": "绿萝", "IMG": "/IMG/rent/1.jpg"},
{"ID": "2", "TYPE": "绿植租售", "NAME": "绿萝", "IMG": "/IMG/rent/2.jpg"},
{"ID": "3", "TYPE": "绿植租售", "NAME": "绿萝", "IMG": "/IMG/rent/3.jpg"},
{"ID": "4", "TYPE": "绿植租售", "NAME": "绿萝", "IMG": "/IMG/rent/4.jpg"},
{"ID": "5", "TYPE": "绿植租售", "NAME": "绿萝", "IMG": "/IMG/rent/5.jpg"},
{"ID": "6", "TYPE": "绿植租售", "NAME": "绿萝", "IMG": "/IMG/rent/6.jpg"},
{"ID": "7", "TYPE": "绿植租售", "NAME": "常春藤", "IMG": "/IMG/rent/7.jpg"},
{"ID": "8", "TYPE": "绿植租售", "NAME": "常春藤", "IMG": "/IMG/rent/8.jpg"},
{"ID": "9", "TYPE": "绿植租售", "NAME": "常春藤", "IMG": "/IMG/rent/9.jpg"},
{"ID": "10", "TYPE": "绿植租售", "NAME": "常春藤", "IMG": "/IMG/rent/10.jpg"},
{"ID": "11", "TYPE": "绿植租售", "NAME": "常春藤", "IMG": "/IMG/rent/11.jpg"},
{"ID": "12", "TYPE": "绿植租售", "NAME": "常春藤", "IMG": "/IMG/rent/12.jpg"},
{"ID": "13", "TYPE": "绿植租售", "NAME": "吊兰", "IMG": "/IMG/rent/13.jpg"},
{"ID": "14", "TYPE": "绿植租售", "NAME": "吊兰", "IMG": "/IMG/rent/14.jpg"},
{"ID": "15", "TYPE": "绿植租售", "NAME": "吊兰", "IMG": "/IMG/rent/15.jpg"},
{"ID": "16", "TYPE": "绿植租售", "NAME": "吊兰", "IMG": "/IMG/rent/16.jpg"},
{"ID": "17", "TYPE": "绿植租售", "NAME": "吊兰", "IMG": "/IMG/rent/17.jpg"},
{"ID": "18", "TYPE": "绿植租售", "NAME": "吊兰", "IMG": "/IMG/rent/18.jpg"}

```

§ f?±"r Ö B' -; JSON & È ® * > UÉ8< -(£, ' • ' ž Ä
 Ô?±"r Ö) ® `,' žF >|Z. È Ô Z .8#1,, § 5-1 Z. }5ž Ä

2 ÂF +XJS F JQuery ° _ ÈB3+X FG JSON ž rent.json . & È Î)à Ô Â ?5•N¥5F
 É Ä § f x ì . ² ; . p/j È » ²&é + Eé ? s3P hM,< È #Eé ?- μ é i ž&é +,
 μ é È n/j * hM,< ,-(£ x ñ Ÿ Ä



0 -

§ f?±"r Ö

z à * . & rent.js È ! 6 . & E • ` rent.htm . &] Ä
 z j x , ' , 8ZN© ul 71@] li s3P\$+ ÐUP 7 ... + » & Ä

z UP 7&é + » &?±"r i ž&é + 71®,´ μ é È # x x ñ G>~ ?- ,´ 7NÈ n/j&é + 71®,´
 · \ μ é ÈB3+X FG JSON ž · & Èx ñ G>~ ?- N¥] n/j IMGs3P) Ä,´ .(w È
 .(w ; é n/j NAMEs3P,´ I Ä § f&é + » &,´-(£#k Ø . ² ; . p/j Ö

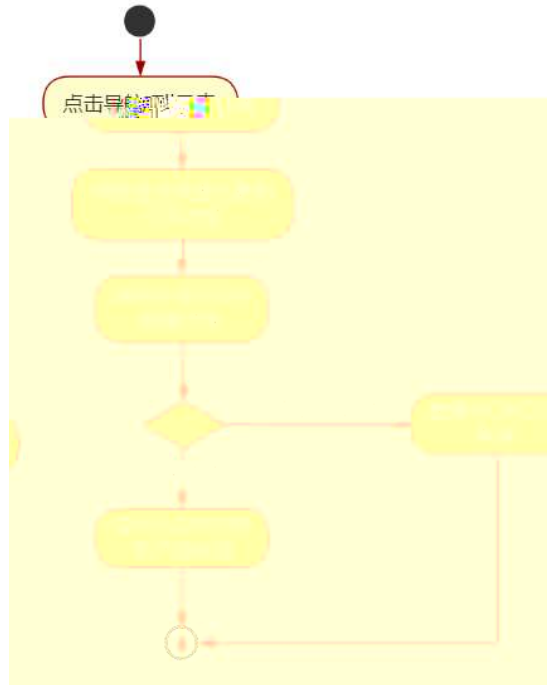

0 - 0

Ô?±"r Ö

- z B' Z &é + : 71® > È # x x ñ G>~ n/j JSON &],´ : ž-(£ x ñ,´ x ì . Ä Ô8#1,, § 5-2 Z .)5ž Ä
- z B' Z &é + \$?~ X 71® > È # x x ñ G>~ n/j JSON &],´ \$?~ X ž-(£ x ñ,´ x ì . Ä Ô8#1,, § 5-3 Z .)5ž Ä
- z B' Z rent.htm · & .1] È E • rent.js · &,´-(£ .1 .(w Ä Ô8#1,, § 5-4 Z .)5ž Ä
- z B' Z rent.js · &] ÈB3+X JSON & ,´ .1 .(w Ä Ô8#1,, § 5-5 Z .)5ž Ä

+ Ñ • Ö6| J3P « Ä 10 6 Å

oÑBoÒ*\4{6 `X?; X•5ê8ß& e . 2

oÑ4o63 h &Gÿ?±"r?ñ \ Q ‡Lt ... 3

oÑ5oÒZ, ÄM,, xX•5ê8ß& e . 4

B NÍ5L - Æ EFn Í8ç • #8° F5±1 N-\$ 5-U8ç f1%N«M~,°AôAx D

¥ ! ¢ t/p W •

oÑ! oÒ !!_2•^®

• 5¾ æ8á y 8ª] ó _ 0 æ8á y 8ª œ (Èà œ (ã Ê *Aî 0 Z 1 J5•1 • A0û 1 J
'B' ÈÐ j x ñ, ' Ó P È™ W œ (, ' . = Ö È fFP8 !, ' ñ(| Äœ (5•1 N©- - = j Fh Ç
8á y 8ª 5• È5•1 _ œ (Ý FL g ÈFJE÷ œ (5•1, ' *Aî È , - ` A F+| Ó PFh Ç
8á y 8ª È\$ - ` .../j œ (, ' x ñ Äœ (5•1 6 È, ' œ (, ' x ñ ...)à5 œ G ÈÀÙ \$ J, ' ê
^ . Ff œ (, ' x ñ È \$ J, ' œ GF9 œ (, ' x ñ È \$ J, ' Ò g Û ` œ (, ' x ñ Ä

4ÿE÷ } OM0"rB3.D È5•1 N©- 4ô4ôK^-) œ (5•1 N©- "4ÿF >|N©- M0"r 6 À È6 \5•1
N©- , ' } 1 N¥M' 6 @ • Z Q ± È 6 [_OÆ N¥Ã5/=0 ^ Ä /-O8á Ä /-O8á Ä Š ¶+X8á ÄRì8á
AÒC]Ä 8ªCt € Ä6,,3+ A 1y Ä •œ j ÉFh Ç8á y 8ª È5•1 N©- 0 4ô , ' @ ^ ÈB' G÷+X-(
Ä, '5•N¥ 0 §Eÿ & • ¼ @ Î)à /EÈE Q ± È § f-(£ œ + Ñ² ; Ö

- z /-O8á N¥M', 'N¥M' 3 p
- z /-O8á N¥M', 'M%o 1N¥MAÎÄÑ
- z /-O8á N¥M', ' Ô Ä ? Î)à

oÑ! oÒ !!_ X?;

+ Ñ 0 Ö)ß ³G}5ž Ä webN©- à * > Ô Ä10 6 Ä

§ f?±"r Ö

- z K *1,,NÈ . & i ÖK * 63+O ' -NÈ ' - =, ' . & i È` n p 91,,NÈ . & È» ² Ö
3401033-
- z 63P € = f`1,,NÈ . & i] x
- z !“.žG}5žLö @ 0 § x
- z !“.žG}5ž Web#•?ø ~ x
- z , • webN©- 3P €x
- z E • webN©- pM0, ' css . & x
- z E • webN©- pM0, ' js . & x

Ô?±"r Ö

z B' X web 0 §, 'N©- 1Ñ*6 ~0Ç]Z K *, ' web N©- .(w È Z { }B' ... 0
css Æj s · & i È F T Z · & i ; , ' · & \$ 5 ? ñ È Ô8#1, § 1-1 Z . } 5ž Ä

+ Ñ ¼ ÖN¥M' 3 p Ä10 6 Å

f 0 artificial.htm ¼ artifi cial.css · & È i ž ; M' 5 • N ¥ 3 p . È F + X - Q » Ä j
‡ ¼ ' B N ¥ M', ' 5 • N ¥ 3 p Ä



0 .

§ f ² ; Ö

1 Å ® ` E R W W Y R d R ` È X ! " div] K * 9 Z à , ' div Ä

2 Å K * k v È X , ' ; È K * = j È X] K

* # T Z È ² ; Ö

3 Å K * x È A î 5 ž È + X ¾ n 5 ž x , 8 Z ? x

4 Å K * # x È A î 5 ž È + X ¾ n 5 ž # x v ñ G > ~ Ä

5 Å j 4 div A î 5 ž css È ? ± " r ² ; Ö

A î 5 ž . container , ' g ? x

A î 5 ž . sidebar , ' g ? x

Ai5ž.content , ' g ? Ä

Ô?±"r Ö

z X artificial.htm . &] 6 :B NÈ html .1 Z . È Ô8#1,, § 2-1 Z . }5ž Ä

z X artificial.css . &] 6 :B NÈ css .1 Z . È Ô8#1,, § 2-2 Z . }5ž Ä

+ Ñ 9 ÄM%o 15•N¥AiÄÑ 35 6 Ä

f ON©-],' artificial.htm . & ¼ arti ficial. css . & È !“.ž -+X . \ Ä 7NÈ ÄG
>~ Ä J Ä f ÄK. Ö 1y HTM 71®È ¼ @5•N¥] µ é s3P, '5F É È ! D!“.ž -+X CSSF9 ~ Ä
... } Ä ± f g ? Ä . \ g ? Ä Nì8ç Äü Ÿ Ä j ± Ä5•N¥ 3 p Ž W1y İ7- İ)à ¼ ' 5•N¥ g ? È
N¥M'ÄiÄÑ x ì . ² ; Ö

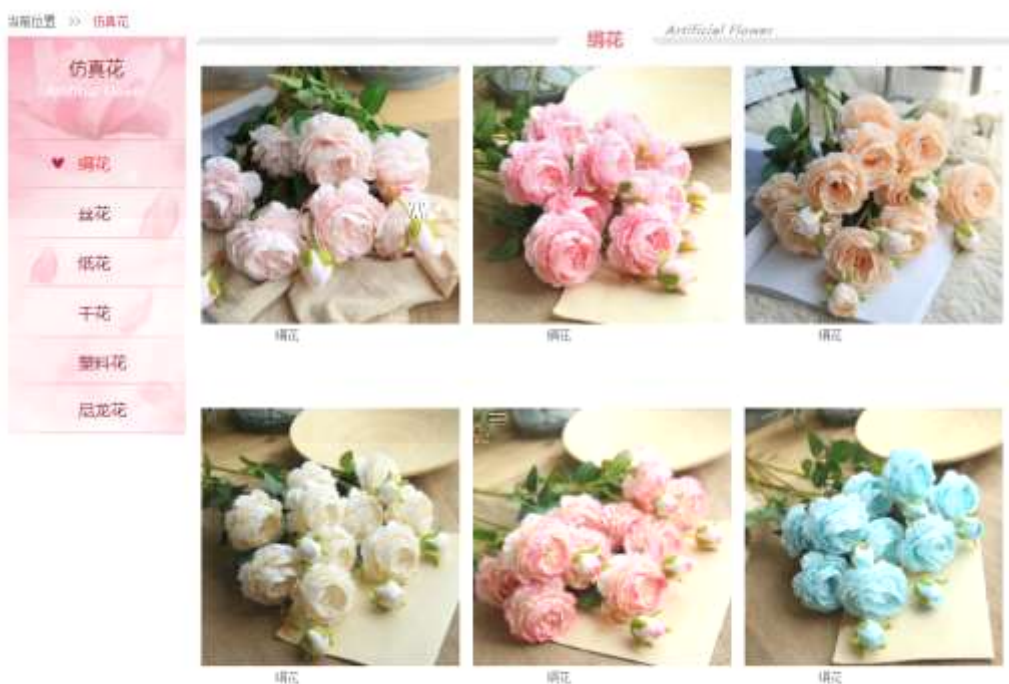

0 . -

§ f?±"r Ö

1 Ä f 0 artificial.htm . & È ® ` , ' È X !] j x ,8Z ?\$+ Ð ,8Z

N© Ö

z \$+ Ð ,8Z 7NÈ È k 7NÈ j /-O8á È Ÿ 7NÈ ARTIFICIAL FLOWER

z \$+ Ð ,8ZN©ul 71® È FJE-İi 71®\$+ Ð ,8ZN© Ö 8áÄM8á Äè8á Äç8á Ä• É8á Ä
IUÉ8á Ä

2 $\tilde{A} f 0$ artificial. css . & È 9'— x Ì . j ,8Z ?\$+ Ð g ? Ö

z Aî5ž k 7NÈ ã ÿ 7NÈ ‡ f g ? x

z Aî5ž ,8ZN© g ? x

z Aî5žF9] ,8Z €N© g ? x

z Aî5ž ,8Z €N©Cµ4xK. Ö g ? x

3 $\tilde{A} f 0$ artificial.htm . & È j # x x ñ G>~\$+ Ð v ñ .(w È X , ']
\$+ Ð Ö

1 Å\$+ Ð , ' +X ¾ n5ž x ñ G>~ 7NÈ È X] È\$+ Ð 3 Z Ö

z 1\ 1 Z È +X ¾ n/j Eé, ' 6 ç4i x

z 1\ 2 Z È ÈX g n/j 94x 7NÈ /-O8á ¼ /j x

z 1\ 3 Z È +X ¾ n/j #Eé, ' 6 ç4i Ä

2 Å\$+ Ð , ' È+X ¾ ^ n p 9 x ñ .(w È X]\$+ Ð 6 Z div

z 6 Z ü ü +X ¾ n/j § f x ñ x

z X]\$+ Ð 0 Z x ñ .(w ¼ 0 Z+X ¾ n/j x ñ =0 , '!â:m 71® Ä

4 $\tilde{A} f 0$ artificial. css . & È j x ñ G>~\$+ Ð Ö

z Aî5ž 7NÈdiv ¼ 7NÈ 6 ç4i div , ' g ? x

z Aî5ž n/j x ñ .(w, ' g ? Ä

Ô?±"r Ö

z X artificial.htm . &] 6 :B NÈ html .1 Z . È Ô8#1,, § 3-1 Z . }5ž Ä

X artificial. css . &] 6 :B NÈ css .1 Z . È Ô8#1,, § 3-2 Z . }5ž Ä

+ Ñ Ä E • JS «&ÿ & È ¼ 'N¥M' - z «&ÿ, ' Ø 1 x Ì Ä 15 6 Ä



0 . .

§ f?±"r Ö

z f 0 banner.js · & É É • f } (© x pM0 .1 Ä
 z .../j .(w Í!Q j Ö banner01.jpg Ãbanner02.jpg Ãbanner03.jpg ×
 z !ÿLÄ 2 0 8 Ø 7 ' 0 P .(w ×
 z .(w ; é V 9 ‡ ,8Z ÈUP 70+ Ø8# ,8Z ‡ È £ n/j-(£ .(w ×

Ô?±"r Ö

z B'Z :,' - z «&ÿ(w x ì . È Ô8#1,, § 4-1 Z . }5ž Ä
 z B'Z :x ì,' js .1,' .(w È Ô8#1,, § 4-2 Z . }5ž Ä

+ Ñ Ä ÃB3+X FG JSON & È Ì)à Ô Â ?5•N¥ Ä 25 6 Ä

1 ÄF +X-(£,' ·\ § -; JSON ž · & artificial.json ÈJSON &,' µ é ú l

? ² ; . p/j Ö

```
{ "ID": "1", "TYPE": "仿真花", "NAME": "绢花", "IMG": "/IMG/artificial/1.jpg" },
{ "ID": "2", "TYPE": "仿真花", "NAME": "绢花", "IMG": "/IMG/artificial/2.jpg" },
{ "ID": "3", "TYPE": "仿真花", "NAME": "绢花", "IMG": "/IMG/artificial/3.jpg" },
{ "ID": "4", "TYPE": "仿真花", "NAME": "绢花", "IMG": "/IMG/artificial/4.jpg" },
{ "ID": "5", "TYPE": "仿真花", "NAME": "绢花", "IMG": "/IMG/artificial/5.jpg" },
{ "ID": "6", "TYPE": "仿真花", "NAME": "绢花", "IMG": "/IMG/artificial/6.jpg" },
{ "ID": "7", "TYPE": "仿真花", "NAME": "丝花", "IMG": "/IMG/artificial/7.jpg" },
{ "ID": "8", "TYPE": "仿真花", "NAME": "丝花", "IMG": "/IMG/artificial/8.jpg" },
{ "ID": "9", "TYPE": "仿真花", "NAME": "丝花", "IMG": "/IMG/artificial/9.jpg" },
{ "ID": "10", "TYPE": "仿真花", "NAME": "丝花", "IMG": "/IMG/artificial/10.jpg" },
{ "ID": "11", "TYPE": "仿真花", "NAME": "丝花", "IMG": "/IMG/artificial/11.jpg" },
{ "ID": "12", "TYPE": "仿真花", "NAME": "丝花", "IMG": "/IMG/artificial/12.jpg" }
```

§ f?±"r Ö B' -; JSON & È ® * > •É8á -(£,´·‘ ž Ä
 Ô?±"r Ö) ® ` , ´ žF >| Z . È Ô8#1,, § 5-1 Z . }5ž Ä

2 ÁF +XJS F JQuery ° _ ÈB3+X FG JSON ž artificial.json . & È Î)à Ô Â ?
 5•N¥5F É Ä § f x Ì . ² ; . p/j È » ²&é + Eé ? s3P 4è8á È #Eé ?- µ é i ž&é
 +,´ µ é È n/j * 4è8á ,´-(£ x ñ Ÿ Ä

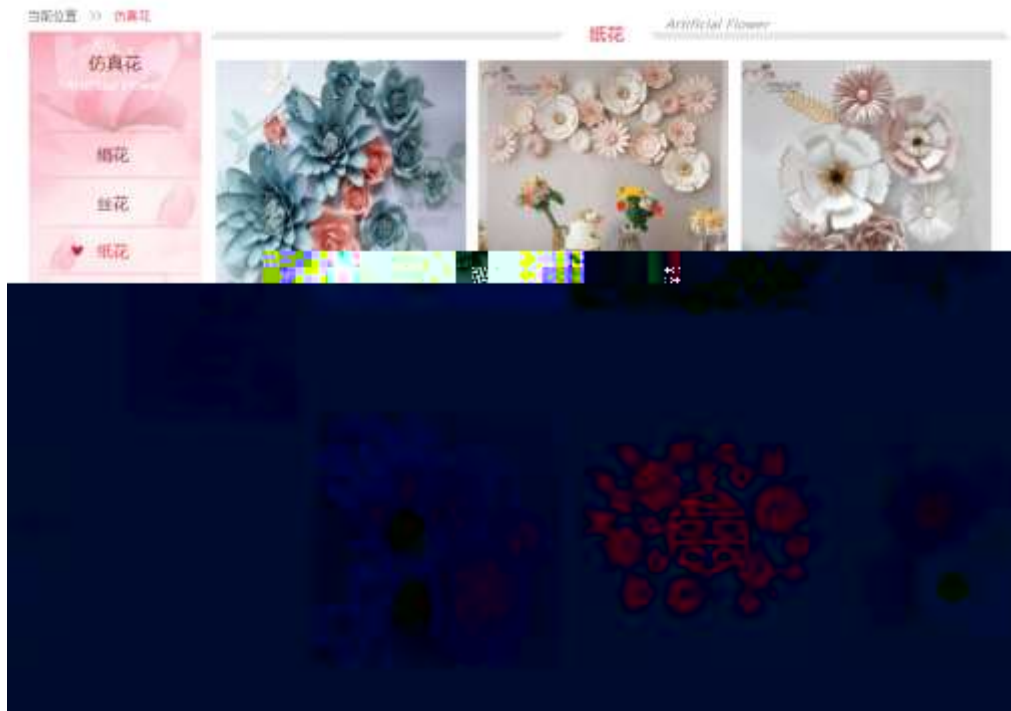

0 .

§ f?±"r Ö

z à * · & artificial.js È | 6 · & E · ` artificial.htm · &] Ä
 z j x , ´ ,8ZN© ul 71®] | i s3P\$+ ÐUP 7 ... + » & Ä
 z UP 7&é + » &?±"r i ž&é + 71®,´ µ é È # x x ñ G>~ ?- ,´ 7NÈ n/j&é + 71®,´
 · \ µ é ÈB3+X FG JSON ž · & Èx ñ G>~ ?- N¥] n/j I MGs3P) Ä,´ .(w È
 .(w ; é n/j NAMEs3P,´ I Ä § f&é + » & ,´-(£#k Ø . ² ; . p/j Ö

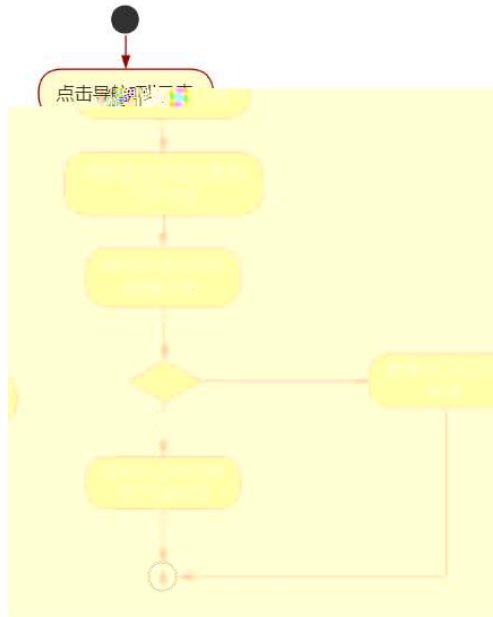

0 . 0

Ô?±"r Ö

z B' Z &é + • É8á 71@ > È# x x ñ G>~ n/j JSON &],´ • É8á ž-(
 £ x ñ,´ x ì . Ä Ô8#1,, § 5-2 Z .)5ž Ä

z B' Z &é + IUÉ8á 71@ > È# x x ñ G>~ n/j JSON &],´ IUÉ8á ž-(
 £ x ñ,´ x ì . Ä Ô8#1,, § 5-3 Z .)5ž Ä

z B' Z artificial.htm . & .1] È E • artificial.js . & ,´-(£ .1 .(w Ä
 Ô8#1,, § 5-4 Z .)5ž Ä

z B' Z artificial.js . &] ÈB3+XJSON & ,´ .1 .(w Ä Ô8#1,, § 5-4 Z .
)5ž Ä

+ Ñ • Ö6| J3P « Ä 10 6 Å

oÑBoÔÎ í ' &?±"r?ñ \ Q ‡Lt ... 2

oÑ4oÖ3 h &Gÿ?±"r?ñ \ Q ‡Lt ... 3

oÑ5oÖZ, ÄM,, xX•5ê8ß& e . 4

B NÍ5L - Æ EFn Í8ç • #8° F5±1 N-\$ RÒ8çAØCc f1%N«M̄,°AôAx D
¥ ! ¢ t/p W •

oÑ! oÒ !!_2•^®

• 5¾ æ8á y 8ª] ó _ 0 æ8á y 8ª œ (Èà œ (ã Ê *Aî 0 Z 1 J5•1 • A0û 1 J
'B' ÈÐ j x ñ, ' Ó P È™ W œ (, ' . = Ö È fFP8 !, ' ñ(| Äœ (5•1 N©- - = j Fh Ç
8á y 8ª 5• È5•1 _ œ (ÿ FL g ÈFJE÷ œ (5•1 , ' *Aî È , - ` A F+| Ó PFh Ç
8á y 8ª È\$ - ` .../j œ (, ' x ñ Äœ (5•1 6 È, ' œ (, ' x ñ ...)à5 œ G ÈÀÙ \$ J, ' ê
^ . Ff œ (, ' x ñ È \$ J, ' œ GF9 œ (, ' x ñ È \$ J, ' Ò g Û ` œ (, ' x ñ Ä

4ÿE÷ } OM0"rB3.D È5•1 N©- 4ô4ôK^-) œ (5•1 N©- "4ÿF >|N© - M0"r 6 À È6 \5•1
N©- , ' }1 N¥M' 6 @ • Z Q ‡ È 6 [_OÆ N¥Ã5/=0 ^ Ä 0 J8á2 Ä /-O8á Ä Š ¶+X8á ÄRì
8áAÒCÄ 8ªCt € Ä6,,3+ A 1y Ä•œ j ÉFh Ç8á y 8ª È5•1 N©- 0 4ô , ' @ ^ ÈB' G÷+X
-(Ä, 5•N¥ 0 §Eÿ & • ¼ @ Î)à Rì8áAÒC] Q ‡ È § f-(£ œ + Ñ²; Ö

- z Rì8áAÒC] N¥M', 'N¥M' 3 p
- z Rì8áAÒC] N¥M', 'M% 1N¥M'AîAÑ
- z Rì8áAÒC] N¥M', ' Ô Â ? Î)à

oÑ! oÒ !!_ X?;

+ Ñ 0 Ö)ß ³G}5ž Ä webN©- à * > Ô Ä10 6 Ä
§ f?±"r Ö

- z K *1,,NÈ . & i ÖK * 63+O ' -NÈ ' - =, ' . & i È` n p 91,,NÈ . & È» ² Ö
3401033-
- z 63P € = f`1,,NÈ . & i] x
- z !".žG}5žLö @ 0 § x
- z !".žG}5ž Web#•?ø ~ x
- z , • webN©- 3P € x
- z E • webN©- pM0, ' css . & x
- z E • webN©- pM0, ' js . & x

Ô?±"r Ö

z B' X web 0 §, 'N©- 1Ñ*6 ~0Ç] Z K *, ' web N©- .(w È Z { }B' ... 0
css Äj s · & i È F T Z · & i ; , ' · & \$ 5 ? ñ È Ô8#1,, § 1-1 Z . }5ž Ä

+ Ñ ¼ ÖN¥M' 3 p Ä10 6 Å

f 0 wedding.htm ¼ wedding.css · & È i ž ; M'5•N¥ 3 p . ÈF +X- Q » Äj ‡ ¼ ´

B N¥M', '5•N¥ 3 p Ä



0

§ f ²; Ö

1 Å ® ` E R W W Y R d R ' È X ! " div] K * 9 Z à , ' div Ä

2 Å K * k v È X , ' ; È K * = j È X] K

* # T Z È ²; Ö

3 Å K * x È A î 5 ž È + X ¾ n 5 ž x , 8 Z ? x

4 Å K * # x È A î 5 ž È + X ¾ n 5 ž # x v ñ G > ~ Ä

5 Å j 4 div A î 5 ž css È ? ± " r ²; Ö

A î 5 ž . container , ' g ? x

A î 5 ž . sidebar , ' g ? x

Ai5ž.content , ' g ? Ä

Ô?±"r Ö

z X wedding.htm · &] 6 :B NÈ html .1 Z . È Ô8#1,, § 2-1 Z . }5ž Ä

z X wedding.css · &] 6 :B NÈ css .1 Z . È Ô8#1,, § 2-2 Z . }5ž Ä

+ Ñ 9 ÄM% 15•N¥AiAÑ 35 6 Ä

f ON©-],' wedding.htm · & ¼ wedding.css · & È !".ž -+X · \ Ä 7NÈ Ä G>~ Ä J

Ä f ÄK. Ö 1y HTML71@È ¼ @5•N¥] µ é s3P, '5F É È ! D! ".ž -+X CSSF9 ~ Ä ... } Ä

± f g ? Ä · \ g ? Ä Ñì8ç Äü Ÿ Ä j ‡ Ä 5•N¥ 3 p Ž W1y İ7- İ)à ¼ ' 5•N¥ g ? ÈN¥M'Ai

AÑ x ì . ² ; Ö

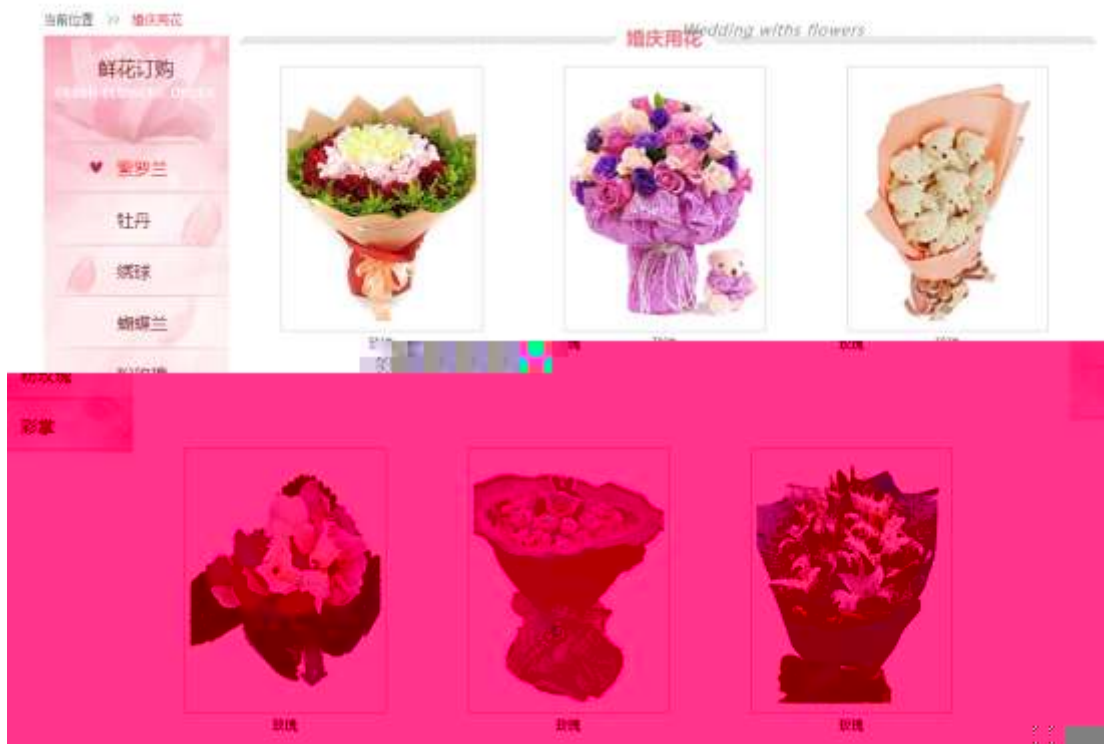

0 -

§ f?±"r Ö

1 Ä f 0 wedding.htm · & È © ` , ' È X !] j × ,8Z ?\$+ Ð ,8ZN© Ö

z \$+ Ð ,8Z 7NÈ È k 7NÈ j Rì8áAÒC] È Ÿ 7NÈ FRESH FLOWERS ØORDER

z \$+ Ð ,8ZN©ul 71@ È FJE=li 71@ \$+ Ð ,8ZN©Ö ¶ "8á2 Ä+O 8á2 Ä/l 8á2 Ä

8ª_8á2 Ä

2 $\tilde{A} f 0$ wedding.css · & È 9'— x Ì . j ,8Z ?\$+ Ð g ? Ö

z Aî5ž k 7NÈ $\tilde{A} \tilde{Y}$ 7NÈ ‡ f g ? x

z Aî5ž ,8ZN© g ? x

z Aî5žF9] ,8Z €N© g ? x

z Aî5ž ,8Z €N©Cµ4xK. Ö g ? x

3 $\tilde{A} f 0$ wedding.htm · & È j # x x ñ G>~\$+ Ð v ñ .(w È X , ']\$+
Ð Ö

1 Å\$+ Ð , ' +X $\frac{3}{4}$ n5ž x ñ G>~ 7NÈ È X] È\$+ Ð 3 Z Ö

z 1\ 1 Z È +X $\frac{3}{4}$ n/j Eé, ' 6 ç4ï x

z 1\ 2 Z È È+X g n/j 94x 7NÈ Š ¶+X8á $\frac{1}{4}$ /j

x

z 1\ 3 Z È +X $\frac{3}{4}$ n/j #Eé, ' 6 ç4ï Ä

2 Å\$+ Ð , ' È+X $\frac{3}{4}$ ^ n p 9 x ñ .(w È X]\$+ Ð 6 Z div

z 6 Z ü ü +X $\frac{3}{4}$ n/j § f x ñ x

z X]\$+ Ð 0 Z x ñ .(w $\frac{1}{4}$ 0 Z+X $\frac{3}{4}$ n/j x ñ =0 , 'lâ:m 71® Ä

4 $\tilde{A} f 0$ wedding.css · & È j x ñ G>~\$+ Ð Ö

z Aî5ž 7NÈdiv $\frac{1}{4}$ 7NÈ 6 ç4ï div , ' g ? x

z Aî5ž n/j x ñ .(w, ' g ? Ä

Ô?±"r Ö

z X wedding.htm · &] 6 :B NÈ html .1 Z . È Ô8#1,, § 3-1 Z . }5ž Ä

z X wedding.css · &] 6 :B NÈ css .1 Z . È Ô8#1,, § 3-2 Z . }5ž Ä

+ Ñ Ä E • JS «&ÿ & È $\frac{1}{4}$ 'N≠M' - z «&ÿ, ' Ø 1 x Ì Ä 15 6 Ä



0 .

§ f?±"r Ö

- z f 0 banner.js · & È É • f } (© x pM0 .1 Ä
- z .../j .(w Í!Q j Ö banner01.jpg Ãbanner02.jpg Ãbanner03.jpg ×
- z !ÿLÄ 2 0 8 Ø 7 ' 0 P .(w ×
- z .(w ; é V 9 ‡ , 8Z ÈUP 70+ Ø8# ,8Z ‡ È £ n/j-(£ .(w ×

Ô?±"r Ö

- z X wedding.htm · &] 6 :B NÈ html .1 Z . È Ô8#1,, § 4-1 Z . }5ž Ä
- z X wedding.css · &] 6 :B NÈ css .1 Z . È Ô8#1,, § 4-2 Z . }5ž Ä

+ Ñ Ä ÃB3+X FG JSON & È Î)à Ô Â ?5•N¥ Ä 25 6 Ä

1 ÁF +X-(£,´ ·\ § -; JSON ž · & wedding.json ÈJSON &,´ µ é ú l ?

² ; . p/j Ö

```
{ "ID": "1", "TYPE": "鲜花订购", "NAME": "紫罗兰", "IMG": "/IMG/wedding/1.jpg" },
{ "ID": "2", "TYPE": "鲜花订购", "NAME": "紫罗兰", "IMG": "/IMG/wedding/2.jpg" },
{ "ID": "3", "TYPE": "鲜花订购", "NAME": "紫罗兰", "IMG": "/IMG/wedding/3.jpg" }
```



§ f?±"r Ö B' -; JSON & È ® * > =α=! -(£, ' • ' ž Ä
 Ô?±"r Ö) ® ` , ' ž F > | Z . È Ô8#1,, § 5-1 Z . }5ž Ä

2 ÅF +XJS F JQuery ° _ ÈB3+X FG JSON ž wedding.json . & È Î)à Ô Â ?5•
 N¥5F É Ä § f x Ì . ² ; . p/j È » ²&é + Eé ? s3P 5 *3 È #Eé ?- μ é i ž&é +
 , ' μ é È n/j * 5 *3 , -(£ x ñ Ÿ Ä



0

§ f?±"r Ö

z à * . & wedding.js È ! 6 . & E • ` wedding.htm . &] Ä
 z j x , ' , 8ZN© ul 71®] | i s3P\$+ DUP 7 ... + » & Ä
 z UP 7&é + » &?±"r i ž&é + 71®, ' μ é È # x x ñ G>~ ?- , ' 7NÈ n/j&é + 71®, '
 . \ μ é ÈB3+X FG JSON ž . & È x ñ G>~ ?- N¥] n/j IMGs3P) Ä , ' . (w È
 . (w ; é n/j NAMEs3P , ' | Ä § f&é + » & , -(£ #k Ø . ² ; . p/j Ö

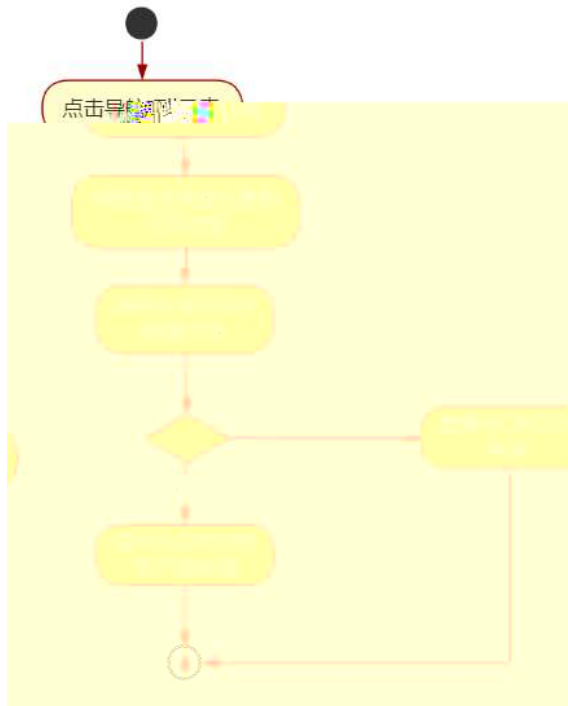

0 0

Ô?±"r Ö

- z B' Z &é + (' i 71® > È# x x ñ G>~ n/j JSON &],' (' i ž-(£ x ñ, ' x ì . Ä Ô8#1,, § 5-2 Z .)5ž Ä
- z B' Z &é + 2')Û* 71® > È# x x ñ G>~ n/j JSON &],' 2')Û* ž-(£ x ñ, ' x ì . Ä Ô8#1,, § 5-3 Z .)5ž Ä
- z B' Z wedding.htm · & .1] È E • wedding.js · &,'-(£ .1 .(w Ä Ô8#1,, § 5-4 Z .)5ž Ä
- z B' Z wedding.js · &] È3+X JSON &,' .1 . (w Ä Ô8#1,, § 5-5 Z .)5ž Ä

+ Ñ • Ö6| J3P « Ä 10 6 Å

oÑBoÒÎ í ' &?±"r?ñ \ Q ‡Lt ... 2

oÑ4oÖ3 h &Gÿ?±"r?ñ \ Q ‡Lt ... 3

oÑ5oÖZ, ÄM,, xX•5ê8ß& e . 4

B NÍ5L - Æ EFn Í8ç • #8° F5‡1 N-\$ #8°Cz † f1%N«M̃,°AôAx D
¥ !¤ t/p W •

oÑ!oÒ !!_2•^®

• 5¾ æ8á y 8ª] ó _ 0 æ8á y 8ª œ (Èà œ (ã Ê *Aî 0 Z 1 J5•1 • A0û 1 J
'B' ÈÐ j x ñ, ' Ó P È™ W œ (, ' . = Ö È fFP8 !, ' ñ(| Äœ (5•1 N©- - = j Fh Ç
8á y 8ª 5• È5•1 _ œ (ÿ FL g ÈFJE÷ œ (5•1, ' *Aî È , - ` A F+| Ó PFh Ç
8á y 8ª È\$ - ` .../j œ (, ' x ñ Äœ (5•1 6 È, ' œ (, ' x ñ ...)à5 œ G ÈÀÙ \$ J, ' ê
^ . Ff œ (, ' x ñ È \$ J, ' œ GF9 œ (, ' x ñ È \$ J, ' Ò g Û ` œ (, ' x ñ Ä
4ÿE÷ } OM0"rB3.D È5•1 N©- 4ô4ôK`) œ (5•1 N©- "4ÿF >|N©- M0"r 6 À È6 \5•1
N©- , ' }1 N¥M' 6 @ • Z Q ‡ È 6 [_OÆN¥Ã5/ =0 ^ Ä 0 J8á2 Ä /-O8á Ä Š ¶+X8á ÄRì
8áAÒCÄ 8ªCt € Ä6,,3+ A 1y Ä•œ j ÉFh Ç8á y 8ª È5•1 N©- 0 4ô , ' @ ^ ÈB' G÷+X
-(Ä, '5•N¥ 0 §Eÿ & • ¼ @ Í)à 8ªCt € È Q ‡ È § f-(£ œ + Ñ² ; Ö
z 8ªCt € N¥M', 'N¥M' 3 p
z 8ªCt € N¥M', 'M%o 1N¥M' AîAÑ
z 8ªCt € N¥M', ' Ô Â ? Í)à

oÑ!oÒ !!_ X?;

+ Ñ 0 Ö)ß ³G}5ž Ä webN©- à * > Ô Ä10 6 Á

§ f?±"r Ö

- z K *1,,NÈ . & i ÖK * 63+O ' -NÈ ' - =, ' . & i È^ n p 91,,NÈ . & È» ² Ö
3401033-
- z 63P € = f `1,,NÈ . & i] x
- z !".žG}5žLö @ 0 § x
- z !".žG}5ž Web#•?ø ~ x
- z , • webN©- 3P € x
- z E • webN©- pM0, ' css . & x

z E • webN©- pM0, ' js . & x
Ô?±"r Ö

z B' X web 0 §, 'N©- 1Ñ*6 ~0Ç]Z K *, ' webN©- .(w È Z { }B' ... 0
css ãj s . & i È F TZ . & i ; , ' . & \$ 5 ?ñ È Ô8#1, , § 1-1 Z . }5ž Ä

+ Ñ ¼ ÖN¥M' 3 p Ä10 6 Å

f 0 garden.htm ¼ garden.css . & È i ž ;M'5•N¥ 3 p . ÈF +X- Q » Ä

j ‡ ¼ 'B N¥M', '5•N¥ 3 p Ä



0 0

§ f ² ; Ö

1 Å ® ` E R W W Y R D R ' È X ! " div] K * 9 Z à , ' div Ä

2 Å K * k v È X , ' ; È K * = j È X] K

* # T Z È ² ; Ö

3 Å K * x È A î 5 ž È + X ¾ n 5 ž x , 8 Z ? x

4 Å K * # x È A î 5 ž È + X ¾ n 5 ž # x v ñ G > ~ Ä

5 Å j 4 div A î 5 ž css È ? ± " r ² ; Ö

.container A î 5 ž F 2 f í Ö Ä E é v x

.sidebar Aî5žF2 f í Ö ÃQ Ö Ãü Ÿ .(w Ãž Ø8# Eé x

.content Aî5žF2 f í Ö ÃQ Ö Ãž Ø8# Eé Ä

Ô?±"r Ö

z X garden.htm · &]6 :B NÈ html .1 Z . È Ô8#1,, § 2-1 Z . }5ž Ä

z X garden.css · &]6 :B NÈ css .1 Z . È Ô8#1,, § 2-2 Z . }5ž Ä

+ Ñ 9 ÄM% 15•N¥AîAÑ 35 6 Ä

f ON©-] ,´ garden.htm · & ¼ garden.css · & È !“.ž -+X · \Ã 7NÈ Ä G>~ ÄJ Ä

f ÄK. Ö 1yHTML71®È ¼ @5•N¥]µ é s3P,´5F É È !D!“ .ž -+X CSSF9 ~ Ä ... } Ä ‡

f g ? Ä · \g ? ÄNì8ç Äü Ÿ Äj ‡ Ä5•N¥ 3 p Ž W1y I7- Î)à ¼ ´ 5•N¥ g ? ÈN¥M'AîAÑ

x Ì . ² ; Ö



0 0 -

§ f?±"r Ö

1 Ä f 0 garden.htm · & È ® ` ,´ È X ! j j x ,8Z ?\$+ Ð ,8ZN© Ö

z \$+ Ð ,8Z 7NÈ È k 7NÈ j 5/ =0 ^ È Ÿ 7NÈ FRESH FLOWERS ØRDER

z \$+ Ð ,8ZN©ul 71® ÈFJE÷li 71®\$+ Ð ,8ZN© Ö ¶ "8á2 Ä+O 8á2 Ä/I 8á2 Ä

8ª_8á2 Ä

2 Ä f 0 garden.css · & È 9'— x Ì . j ,8Z ?\$+ Ð g ? Ö

z Aî5ž k 7NÈ Ä Ÿ 7NÈ ‡ f g ? x

z Aî5ž ,8ZN© g ? x

z Aî5žF9] ,8Z €N© g ? x

z Aî5ž ,8Z €N©Cμ4xK. Ö g ? x

3 Ä f 0 garden.htm · & È j # x x ñ G>~\$+ Đ v ñ .(w È X , ']\$+ Đ Ö

1 Å\$+ Đ , ' +X ¾ n5ž x ñ G>~ 7NÈ È X] È\$+ Đ 3 Z Ö

z 1\ 1 Z È +X ¾ n/j Eé, ' 6 ç4i x

z 1\ 2 Z È ÈX g n/j 94x 7NÈ5/ =0 ^ ¼ /j x

z 1\ 3 Z È +X ¾ n/j #Eé, ' 6 ç4i Ä

2 Å\$+ Đ , ' È+X ¾ ^ n p 9 x ñ .(w È X]\$+ Đ 6 Z div

z 6 Z ü ü +X ¾ n/j § f x ñ x

z X]\$+ Đ 0 Z x ñ .(w ¼ 0 Z+X ¾ n/j x ñ =0 , 'lâ:m 71® Ä

4 Ä f 0 garden.css · & È j x ñ G>~\$+ Đ Ö

z Aî5ž 7NÈdiv ¼ 7NÈ 6 ç4i div , ' g ? x

z Aî5ž n/j x ñ .(w, ' g ? Ä

Ô?±"r Ö

z X garden.htm · &] 6 :B NÈ html .1 Z . È Ô8#1,, § 3-1 Z . }5ž Ä

z X garden.css · &] 6 :B NÈ css .1 Z . È Ô8#1,, § 3-2 Z . }5ž Ä

+ Ñ Ä E • JS «&ÿ & È ¼ 'N¥M' - z «&ÿ, ' Ø 1 x ì Ä 15 6 Ä



§ f?±"r Ö

z à * banner.js · & È É • f } (© x pM0 .1 Ä

z .../j .(w Í!Q j Ö banner01.jpg Ãbanner02.jpg Äbanner03.jpg ×

z !ÿLÄ 208 Ø7'0P .(w ×

z .(w ; é V 9 ‡ ,8Z È UP 70+ Ø8# ,8Z ‡ È £ n/j-(£ .(w ×

Ô?±"r Ö

z X garden.htm · &] 6 :B NÈ html .1 Z . È Ô8#1,, § 4-1 Z . }5ž Ä

z X garden.css · &] 6 :B NÈ css .1 Z . È Ô8#1,, § 4-2 Z . }5ž Ä

+ Ñ Ä ÃB3+X FG JSON & È Î)à Ô Â ?5•N¥ Ä 25 6 Ä

1 ÄF +X-(£,´·\ § -; JSON ž · & garden.json ÈJSON &,´ µ é ú l ? ²

; . p/j Ö

```
{ "ID": "1", "TYPE": "园艺资材", "NAME": "廊式花架", "IMG": ". /IMG/garden/1.jpg" },
{ "ID": "2", "TYPE": "园艺资材", "NAME": "廊式花架", "IMG": ". /IMG/garden/2.jpg" },
{ "ID": "3", "TYPE": "园艺资材", "NAME": "廊式花架", "IMG": ". /IMG/garden/3.jpg" },
{ "ID": "4", "TYPE": "园艺资材", "NAME": "廊式花架", "IMG": ". /IMG/garden/4.jpg" },
{ "ID": "5", "TYPE": "园艺资材", "NAME": "廊式花架", "IMG": ". /IMG/garden/5.jpg" },
{ "ID": "6", "TYPE": "园艺资材", "NAME": "廊式花架", "IMG": ". /IMG/garden/6.jpg" },
{ "ID": "7", "TYPE": "园艺资材", "NAME": "片式花架", "IMG": ". /IMG/garden/7.jpg" },
{ "ID": "8", "TYPE": "园艺资材", "NAME": "片式花架", "IMG": ". /IMG/garden/8.jpg" },
{ "ID": "9", "TYPE": "园艺资材", "NAME": "片式花架", "IMG": ". /IMG/garden/9.jpg" },
{ "ID": "10", "TYPE": "园艺资材", "NAME": "片式花架", "IMG": ". /IMG/garden/10.jpg" },
{ "ID": "11", "TYPE": "园艺资材", "NAME": "片式花架", "IMG": ". /IMG/garden/11.jpg" },
{ "ID": "12", "TYPE": "园艺资材", "NAME": "片式花架", "IMG": ". /IMG/garden/12.jpg" },
```

§ f?±"r Ö B' -; JSON & È ® * > /X8á æ -(£,´·´ ž Ä

Ô?±"r Ö) ® ` ,´ žF > | Z . È Ô8#1,, § 4-1 Z . }5ž Ä

2 ÄF +XJS F JQuery ° _ ÈB3+X FG JSON ž garden.json · & È Î)à Ô Â ?5•N¥
5F É Ä § f x ì . ² ; . p/j È » ²&é + E é ? s3P Jñ8ª8á æ È #E é ?- µ é i ž&é
+,´ µ é È n/j * Jñ8ª8á æ ,´-(£ x ñ Y Ä

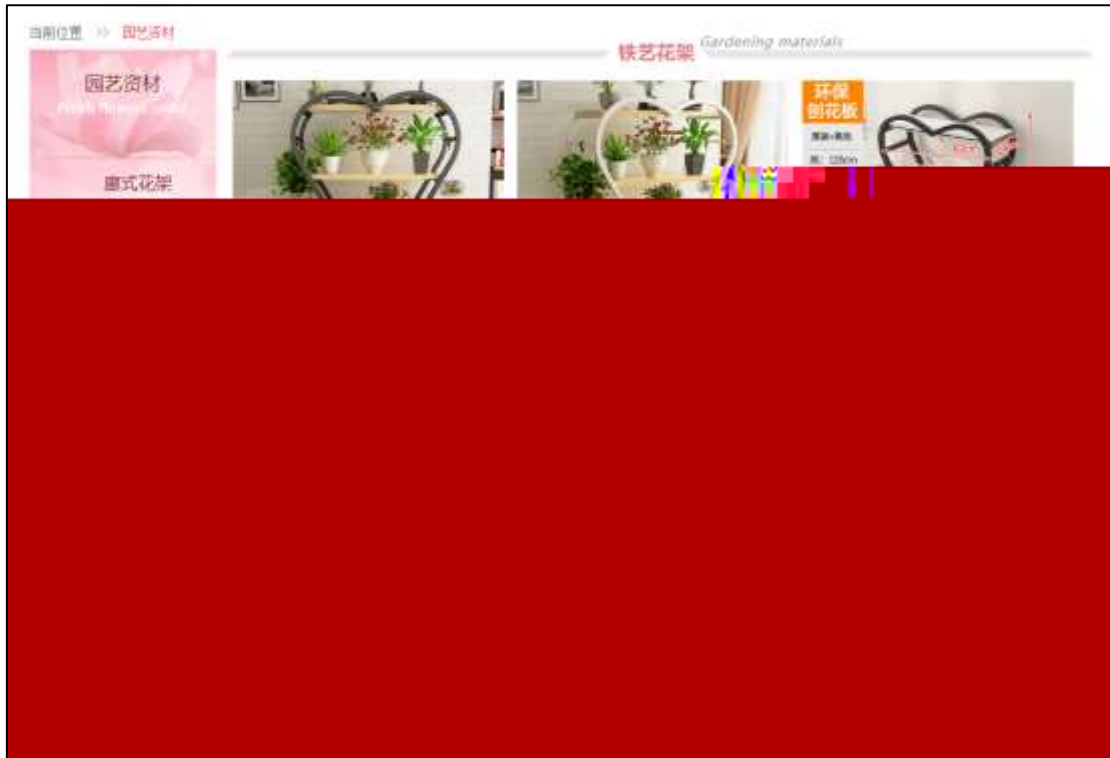

0 0

§ f?±"r Ö

z à * · & garden.js È ! 6 · & E • ` garden.htm · &] Ä
z j x, ' ,8ZN© ul 71@] l i s3P\$+ DUP 7 ... + » & Ä
z UP 7&é + » &?±"r i ž&é + 71@, ' µ é È # x x ñ G>~ ?- , ' 7NÈ n/j&é + 71@, '
· \ µ é ÈB3+X FG JSON ž · & Èx ñ G>~ ?- N¥] n/j IMGs3P) Ä, ' .(w È
.(w ; é n/j NAMEs3P, ' l Ä § f&é + » &, '-(£#k Ø . ² ; . p/j Ö

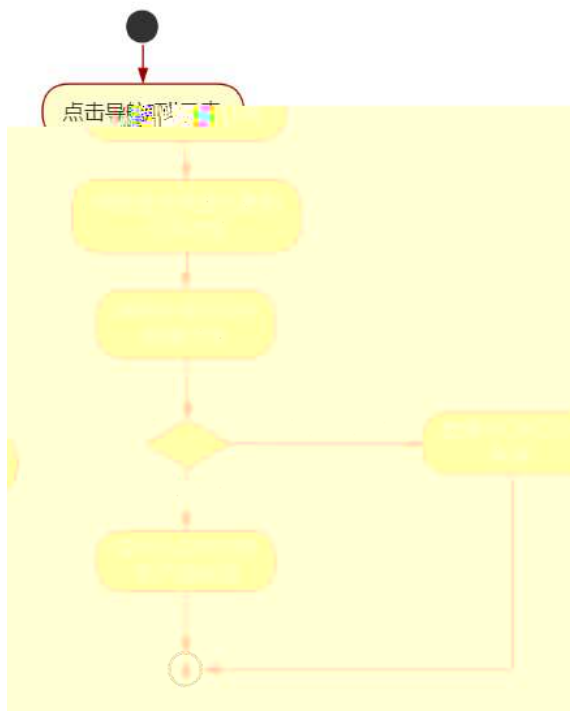

0 0 0

Ô?±"r Ö

- z B' Z &é + (w ?8á æ 71® > È# x x ñ G>~ n/j JSON· &],' (w ?8á æ ž-(£ x ñ, ' x ì . Ä Ô8#1,, § 5-2 Z . }5ž Ä
- z B' Z &é +) 0û ?8á æ 71® > È# x x ñ G>~ n/j JSON· &],') 0û ?8á æ ž-(£ x ñ, ' x ì . Ä Ô8#1,, § 5-3 Z . }5ž Ä
- z B' Z garden.htm · & .1] È E • garden.js · &,'-(£ .1 .(w Ä Ô8#1,, § 5-4 Z . }5ž Ä
- z B' Z garden.js · &] ÈB3+XJSON &,' .1 .(w Ä Ô8#1,, § 5-5 Z . } 5ž Ä

+ Ñ • Ö6| J3P « Ä 10 6 Å

oÑBoÒÎ í ' &?±"r?ñ \ Q ‡Lt ... 2

oÑ4oÖ3 h &Gÿ?±"r?ñ \ Q ‡Lt ... 3

oÑ5oÖZ, ÄM,, xX•5ê8ß& e . 4

B NÍ5L - Æ ELu#Q }5Ä1bF5±1 N-\$ Ý ÷ c ù f1%N«M~,°AôAx D

¥ ! ¢ t/p W •

oÑ! oÒ !!_2•^®

Lo#K w5¾41\ f6â+X ñ 9L€ œ4ÿ:U93 \$ 5 +O x ÄK0 ^ ÖK 8H f6â+X ñ úG} & Äã4Ô
5\$ = 8 € É Ä)ë*34Ô5\$ = 8 € É Ä A72 = 8 € É Ä •7& € É f6â+X ñ úG} & Ä t j ~ € Ä"-
E-G} & Ä™ ^E-G} & Ä8 >|E-G} & ÄF Ø2« =O ÄM» Ä nœ.DO! Ä 0 ÖK 8H Ä.ã4Ô5\$ =
8 € É Ä)ë*34Ô5\$ = 8 € É Ä A72 = 8 € É Ä •7& € É ¼ j àAî 7 ÄF Ø2« =O ÄM» Ä m x
K0 ^ Ö æ § Ä&ÿO Ä>öO € É xCW(™F * Ä

)à œ (ä Ê *Aî 0 Z 1 J5•1 • A0û 1 J 'B' È Ð j x ñ, ' Ó P È™ W œ (, ' . = Ö È
fFP8 !, ' ñ(| Äœ (5•1 N©- - = j Lo#K w5¾41\ 5• È5•1 _ œ (ÿ FL g ÈFJE÷ œ
(5•1, ' *Aî È , - ` A F+| Ó PLo#K w5¾41\ f ñ È\$ - ` .../j œ (, ' x ñ Äœ (5•1
6 œ (, ' x ñ ...)à5 œ G ÈÀÙ \$ J, ' ê ^ . Ff œ (, ' x ñ È\$ J, ' œ GF9 œ (, ' x ñ È\$
J, ' Ò g Û ` œ (, ' x ñ Ä

4ÿE÷ } OM0"rB3.DÈ5•1 N©- 4ô4ôK) œ (5•1 N©- "4ÿF >|N©- M0"r 6 À È6 \5•1
N©-, ' }1 N¥M' 6 @ › Z Q ‡ È6 [_OÆN¥ Ä j k+Ç Ä x ñ] ó Ä = Ñ _1 Ä 8 œ I d Ä
àL+ Ø 1 Ä £ ¾ A Ä6,,3+ A 1y Ä • œ j ÉLo#K w5¾41\ È5•1 N©- 0 4ô, ' @ ^ ÈB' G÷+X
-(Ä, '5•N¥ 0 §Eÿ & • ¼ @ Í)à ; -(£ œ + Ñ Ö

z x ñ] ó N¥M', 'N¥M' 3 p

z x ñ] ó N¥M', 'M%o 1N¥M'AîÄÑ

z x ñ] ó N¥M', ' Ô Ä ? Í)à

oÑ! oÒ !!_ X?;

+ Ñ 0 Ö)ß ³G}5ž > webN©- à * Ä10 6 Ä

§ f?±"r Ö

1) K *1,,NÈ . & i ÖK * 63+O ' -NÈ ' - =, ' . & i È ^ n p 91,,NÈ . & È » ² Ö

3401033-6

- 3) !“.žG}5žLö @ 0 § x
- 4) !“.žG}5ž Web#•?ø ~ x
- 5) , • webN©- 3P €x
- 6) E • webN©- pM0,´ css · & x
- 7) E • webN©- pM0,´ js · & x

Ô?±"r Ö

z B' X web 0 §,´N©- 1Ñ*6 ~0Ç]Z K *,´ web N©- .(w È Z { }B' ... 0
 css Äj s · & i È F T Z · & i ;,´ · & \$ 5 ?ñ È Ô8#1,, § 1-1 Z . }5ž Ä

+ Ñ ¼ ÖN¥M' 3 p Ä10 6 Ä

f 0 product. html ¼ product. css · & È i ž ;M'5•N¥ 3 p . ÈF +X- Q » Ä j ± ¼
 ´B N¥M',´5•N¥ 3 p Ä

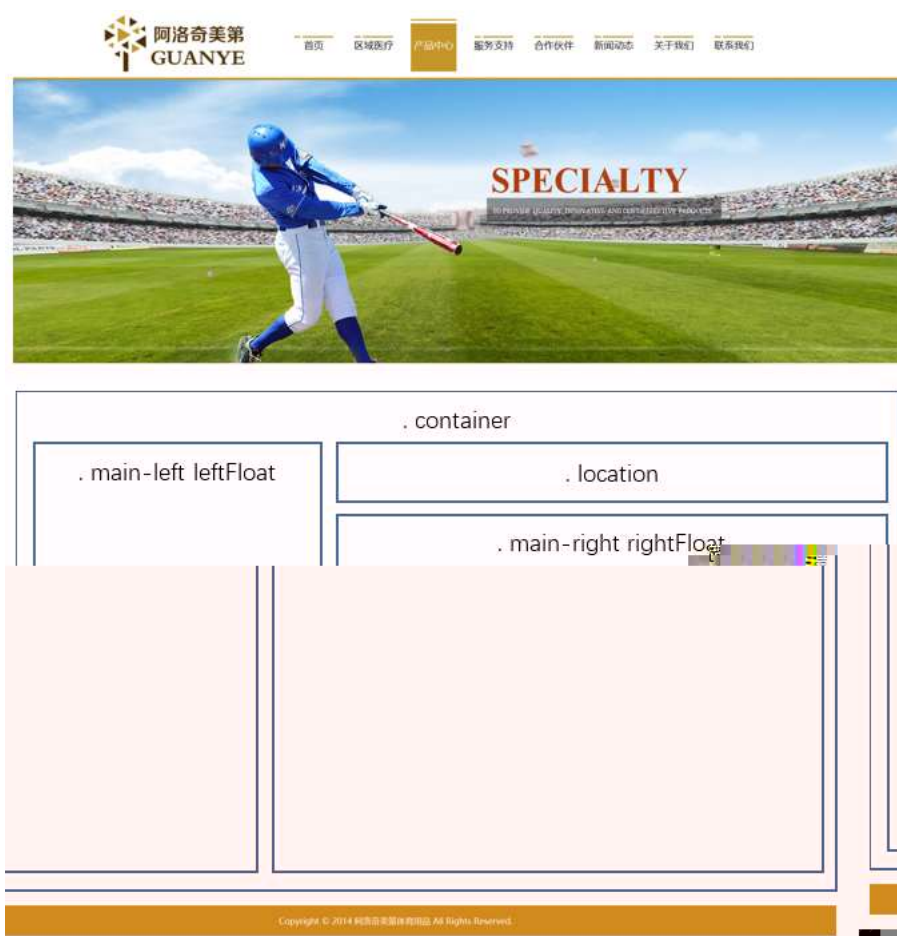

0 1

§ f ² ; Ö

1 `class="container" , div X!" div JK * 9 Z div Ä`

2 `x div Ä class="main- left leftFloat" È+X ¼ n5ž x ,8Z ? x`

3 `# x • : div Ä class="location" È+X ¼M' 5 • ,8Z Ä`

4 `# x • ; div Ä class="main- right rightFloat" È+X ¼ n5ž # x x ñ G>~ Ä`

5 `j 4 div Ä css È?±"r ² ; Ö`

- z `Ä.class="container" , g ? x`
- z `Ä.main- left , g ? x`
- z `Ä.left Float , g ? x`
- z `Ä.location , g ? x`
- z `Ä.main- right , g ? x`
- z `Ä.rightFloat , g ? x`

È?±"r Ö

- z `X product.html . &] 6 :B NÈ html .1 Z . È Ö8#1,, § 2-1 Z . }5ž Ä`
- z `X product.css . &] 6 :B NÈ css .1 Z . È Ö8#1,, § 2-2 Z . }5ž Ä`

+ Ñ 9 ÄM% 15•N¥AIAÑ 25 6 Ä

`f 0 product.html ¼ product.css . & È !".ž +X . \ Ä 7NÈ Ä G>~ Ä J Ä f ÄK. Ö`

`1y HTML71@È ¼ @5•N¥] µ é s3P, '5F É È !D! ".ž +X CSSF9 ~ Ä ... } Ä ‡ f g ? Ä`

`. \ g ? Ä Ñì8ç Äü Ÿ Ä j ‡ Ä5•N¥ 3 p Ž W1y İ7- İ)à ¼ ' 5•N¥ g ? ÈN¥M'AIAÑ x ì . ²`

`; Ö`



0 1 -

§ f?±"r Ö

1 Ã f 0 product.html · & È X × F O D V V - P O H I W) Q I R D S W D , 8 Z
 N © È § f ² ; Ö

1 Å \$ + Ð div 71® È Aî5ž class="sidebar_title" È X div 71® µ \$ + Ð h1 71® È X h1 7
 1® µ \$ + Ð · ‡ j × ñ] ó ×

2 Å \$ + Ð div 71® È Aî5ž class="sidebar_center" È X div 71® µ \$ + Ð ul 71® È Aî5ž
 id="btn" È X ul 71®] \$ + Ð Ä Z l i 71® È X 4 l i 71®] w \$ + Ð a 71® È K. Ö j oª È X 4
 a 71®] È ò'— x Ì . Í l Q \$ + Ð · ‡ Ö à ñ Ø 9 € Ä C ä * 33 + G Ä 2 * 33 + G Ä , f * 33 + G Ä ! ³
 3 + G ×

2 Ã f 0 product.css · & È ò'— x Ì . j , 8 Z ? \$ + Ð css g ? È § f ² ; Ö

- z Aî5ž.sidebar_title , ' g ? ×
- z Aî5ž.sidebar_title h1 , ' g ? ×
- z Aî5ž.sidebar_center , ' g ? ×
- z Aî5ž.sidebar_center ul , ' g ? ×
- z Aî5ž.sidebar_center li , ' g ? ×
- z Aî5ž.sidebar_center li a , ' g ? ×
- z Aî5ž.sidebar_center li a: hover , ' g ? ×

3 *f* 0 product.html · & È X # x F O D V V O R F, D W L P S Q D M' 5 • , 8 Z È § f²; Ö

1 Å\$+ Ð div 71® ÈAî5ž class="location01 rightFloat" ÈX div 71® µ\$+ Ð ul 71® È X ul 71® µ\$+ Ð • Z li 71® È 4 l i 71® µ é Í!Q j Ö

z j1\ 1 Z li 71® ÈAî5ž class="location02" È\$+ Ð · ‡ j Ø f }, ' }5ž Öx

z X1\ 2 Z li 71® µ\$+ Ð a 71® ÈK. Õ ` index.html È\$+ Ð · ‡ j OÆN¥ x

z X1\ 3 Z li 71® µ\$+ Ð · ‡ j ✖

z X1\ 4 Z li 71® µ\$+ Ð a 71® ÈK. Õ j0ª È\$+ Ð · ‡ j ... ñ .../j x

z X1\ 5 Z li 71® µ\$+ Ð · ‡ j ✖

z X1\ 6 Z li 71® µ\$+ Ð a 71® ÈK. Õ j0ª È!Aî5ž id="title_c" È\$+ Ð · ‡ j à ñ Ø9€ x

4 *f* 0 product.css · & È ò'— x Ì . jM' 5 • , 8 Z j\$+ Ð css g ? È § f²; Ö

z Aî5ž.location01 li , ' g ? x

z Aî5ž.location01 li a , ' g ? x

z Aî5ž.location02 , ' g ? x

5 *f* 0 product.html · & È X # x F O D V V - P U L L J Q W U L J K, W d i O P S Q D M' x ñ G>~ È § f²; Ö

1 Å\$+ Ð div 71® ÈAî5ž class="location_center" È id="thepic" x

2 Å X :F div 71® j\$+ Ð • Z div 71®, • Z div 71® wAî5ž class="products" È X

4 µ |, ' div 71® j\$+ Ð ; µ é Ö

z \$+ Ð a 71® ÈK. Õ j0ª È X a 71® µ ò'— x Ì . Í!Q\$+ Ð .(w x

z \$+ Ð a 71® ÈK. Õ j0ª , !Aî5ž class="products01" È X a 71® µ ò'— x Ì . Í!Q \$+ Ð yF · ‡ x

6 *f* 0 product.css · & È ò'— x Ì . j x ñ G>~\$+ Ð css g ? È § f²; Ö

z Aî5ž.location_center , ' g ? x

z Aî5ž.products01 , ' g ? x

z Aî5ž.products01:hover , ' g ? x

Ô?±"r Ö

z X product.html · & j 6 :B NÈ html .1 Z . È Ô8#1,, § 3-1 Z . }5ž Ä

z X product.css · & J 6 :B NÈ css .1 Z . È Ô8#1,, § 3-2 Z . }5ž Ä

+ Ñ Ä E • JS «&ÿ & È ¼ 'N¥M' - z «&ÿ, ' Ø 1 x ì Ä 15 6 Ä



0 1 .

§ f?±"r Ö

z f 0 product.js · & È É • f } (@ x pM0 .1 Ä

z .../j .(w Í!Q j Ö banner1.jpg Äbanner2.jpg Äbanner3.jpg ×

z !ÿLÄ 2 0 8 Ø 7 ' 0 P .(w ×

z fUP 7 Ü Æ X .(w : & È Æ!' 7 ' ÈUP 70+ 0 >5 5 Ý n ×

z fUP 7&é + 3R E j È 6 n/j > { #) Ä, 'Ež Ý .(w ÈUP 70+ 0 >5 5 Ý n ×

Ô?±"r Ö

z B' Z : , ' - z «&ÿ(w x ì . È Ô8#1,, § 4-1 Z . }5ž Ä

z B' Z : x ì, ' js .1, ' .(w È Ô8#1,, § 4-2 Z . }5ž Ä

+ Ñ Ä ÄB3+X FG JSON & È Î)à Ô Â ?5•N¥ Ä 25 6 Ä

1 ÄF +X-(£, ' · \ § -; JSON ž · & ball.json ÈJSON &, ' µ é ú l ? ² ;

. p/j Ö

```

{"ID":"1","TYPE":"产品中心","NAME":"新品推荐","IMG":"./IMG/BALL/1.jpg"},
{"ID":"2","TYPE":"产品中心","NAME":"新品推荐","IMG":"./IMG/BALL/2.jpg"},
{"ID":"3","TYPE":"产品中心","NAME":"新品推荐","IMG":"./IMG/BALL/3.jpg"},
{"ID":"4","TYPE":"产品中心","NAME":"新品推荐","IMG":"./IMG/BALL/4.jpg"},
{"ID":"5","TYPE":"产品中心","NAME":"新品推荐","IMG":"./IMG/BALL/5.jpg"},
{"ID":"6","TYPE":"产品中心","NAME":"新品推荐","IMG":"./IMG/BALL/6.jpg"},
{"ID":"7","TYPE":"产品中心","NAME":"足球系列","IMG":"./IMG/BALL/7.jpg"},
{"ID":"8","TYPE":"产品中心","NAME":"足球系列","IMG":"./IMG/BALL/8.jpg"},
{"ID":"9","TYPE":"产品中心","NAME":"足球系列","IMG":"./IMG/BALL/9.jpg"},
{"ID":"10","TYPE":"产品中心","NAME":"足球系列","IMG":"./IMG/BALL/10.jpg"},
{"ID":"11","TYPE":"产品中心","NAME":"足球系列","IMG":"./IMG/BALL/11.jpg"},
{"ID":"12","TYPE":"产品中心","NAME":"足球系列","IMG":"./IMG/BALL/12.jpg"},

```

§ f?±"r Ö

B' -; JSON & È ® * > , f*33+ G -(£, ' • ' ž Ä

Ô?±"r Ö

) ® `; ' žF > | Z . È Ô8#1,, § 5-1 Z . }ž Ä

2 ÅF +XJS F JQuery ° _ ÈB3+X FG JSON ž ball.json · & È Î)à Ô Â ?5•N¥5F
 É Ä » ²&é + E é ? s3P Cã*33+ G È #Eé ?- µ é i ž&é +, ' µ é È n/j * Cã*33+
 G , '-(£ x ñ Ÿ Ä § f x ì .²; . p/j È# ?4Ò8¢ 74Ò, ' j j ž F, ' j Ä



0 1

§ f?±"r Ö

z à * · & ball.js È ! 6 · & E • ` product.htm · &] Ä

z j x, ' ,8ZN© ul 71®] li s3P\$+ ÐUP 7 ... + » & Ä

z UP 7&é + » &?±"r i ž&é + 71®, ' µ é È # x x ñ G> ~ ?- , ' 7NÈ n/j&é + 71®, '

. \ μ é ÈB3+X FG JSON ž . & Èx ñ G>~ ?- N¥] n/j IMGs3P) Ä,´ .(w È
 .(w ; é n/j NAMEs3P,´ I Ä § f&é + » &,´-(£#k Ø .² ; . p/j Ö

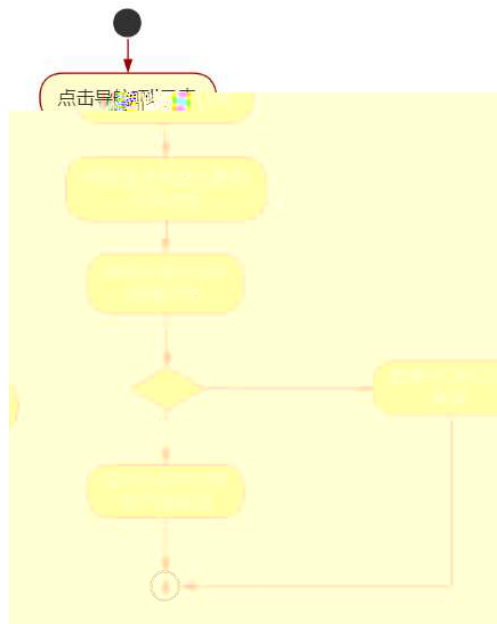

0 1 0

Ô?±"r Ö

- z B' Z &é + 2 *33+ G 71® > È # x x ñ G>~ n/j JSON &],´ 2 *33+ G
 ž-(£ x ñ,´ x ì .È Ô8#1,, § 5-2 Z .)5ž Ä
- z B' Z &é + , f*33+ G 71® > È # x x ñ G>~ n/j JSON &],´ , f*33+
 G ž-(£ x ñ,´ x ì .È Ô8#1,, § 5-3 Z .)5ž Ä
- z B' Z product.htm . & .1]È E • ball.js . &,´-(£ .1 .(w È Ô8#1,, §
 5-4 Z .)5ž Ä
- z B' Z ball.js . &]ÈB3+X JSON & ,´ .1 .(w È Ô8#1,, § 5-4 Z .)5ž Ä

+ Ñ • Ö6| J3P « Ä 10 6 Å

oÑBoÒÎ í ' &?±"r?ñ \ Q ‡Lt ... 2

oÑ4oÖ3 h &Gÿ?±"r?ñ \ Q ‡Lt ... 3

oÑ5oÖZ, ÄM,, xX•5ê8ß& e . 4

B NÍ5L - Æ ELu#Q }5Ä1bF5‡1 N-\$ æL1 Þ 7 f1%N«M̄,°AôAx D

¥ ! ¢ t/p W •

oÑ! oÒ !!_2•^®

Lo#K w5¼1\ f6â+X ñ 9L€ œ 4ÿ:U93 \$ 5 +O x ÃK0 ^ ÖK 8H f6â+X ñ úG} & Ãã4Ô
5\$ = 8 € É Ã)ë*34Ô5\$ = 8 € É Ã A72 = 8 € É Ã •7& € É f6â+X ñ úG} & Ã t j ~ € Ã"-
E-G} & Ã™ ^E-G} & Ã8 >|E-G} & ÃF Ø2« =O ÃM» Ã m x.D0! Ã 0 ÖK 8H Ã.ã4Ô5\$ =
8 € É Ã)ë*34Ô5\$ = 8 € É Ã A72 = 8 € É Ã •7& € É ¼ j àAî 7 ÃF Ø2« =O ÃM» Ã m x
K0 ^ Ö æ § Ã&ÿO Ã>õO € É xCW(™F * Ä

)à œ (ã Ê *Aî 0 Z 1 J5•1 • A0ù 1 J 'B' È Ð j x ñ, ' Ó P È™ W œ (, ' = Ö È
fFP8 !, ' ñ(| Äœ (5•1 N©- - = j Lo#K w5¼1\ 5• È5•1 _ œ (ÿ FL g ÈFJE÷ œ
(5•1, ' *Aî È , - ` A F+| Ó PLo#K w5¼1\ f ñ È\$ - ` .../j œ (, ' x ñ Äœ (5•1
6 œ (, ' x ñ ...)à5 œ G ÈÀÙ \$ J, ' ê ^ . Ff œ (, ' x ñ È\$ J, ' œ GF9 œ (, ' x ñ È\$
J, ' Ò g Û ` œ (, ' x ñ Ä

4ÿE÷ } OM0"rB3.D È5•1 N©- 4ô4ôK) œ (5•1 N©- "4ÿF >|N©- M0"r 6 À È6 \5•1
N©-, ' }1 N¥M' 6 @ › Z Q ‡ È6 [_OÆN¥ Ã j k+Ç Ã x ñ]ó Ã = Ñ _1 Ã 8 œ I d Ã
àL+ Ø 1 Ã £ ¼ A Ã6,,3+ A 1y Ä • œ j ÉLo#K w5¼1\ È5•1 N©- 0 4ô, ' @ ^ ÈB' G÷+X
-(Ä, '5•N¥ 0 §Eÿ & • ¼ @ Í)à ; -(£ œ + Ñ Ö

- z àL+ Ø 1 N¥ M', 'N¥M' 3 p
- z àL+ Ø 1 N¥M', 'M% 1N¥M' AîAÑ
- z àL+ Ø 1 N¥M', ' Ô Â ? Í)à

oÑ! oÒ !!_ X?;

+ Ñ 0 Ö)ß ³G}5ž > webN©- à * Ä10 6 Ä

§ f?±"r Ö

1) K *1,,NÈ . & i ÖK * 63+O ' -NÈ ' - =, ' . & i È ^ n p 91,,NÈ . & È » ² Ö

3401033-7

2) 63P € = f `1,,NÈ . & i] x

- 3) !“.žG}5žLö @ 0 § x
- 4) !“.žG}5ž Web#•?ø ~ x
- 5) , • webN©- 3P €x
- 6) E • webN©- pM0,´ css · & x
- 7) E • webN©- pM0,´ js · & x

Ô?±"r Ö

z B' X web 0 §,´N©- 1Ñ*6 ~0Ç]Z K *,´ webN©- .(w È Z { }B' ... 0
 css Äj s · & i È F T Z · & i ;,´ · & \$ 5 ?ñ È Ô8#1,, § 1-1 Z . }5ž Ä

+ Ñ ¼ ÖN¥M' 3 p Ä10 6 Ä

f 0 news.html ¼ newsscscs · & È i ž ;M'5•N¥ 3 p . ÈF +X- Q » Ä j ‡ ¼ ´B N¥
 M',´5•N¥ 3 p Ä

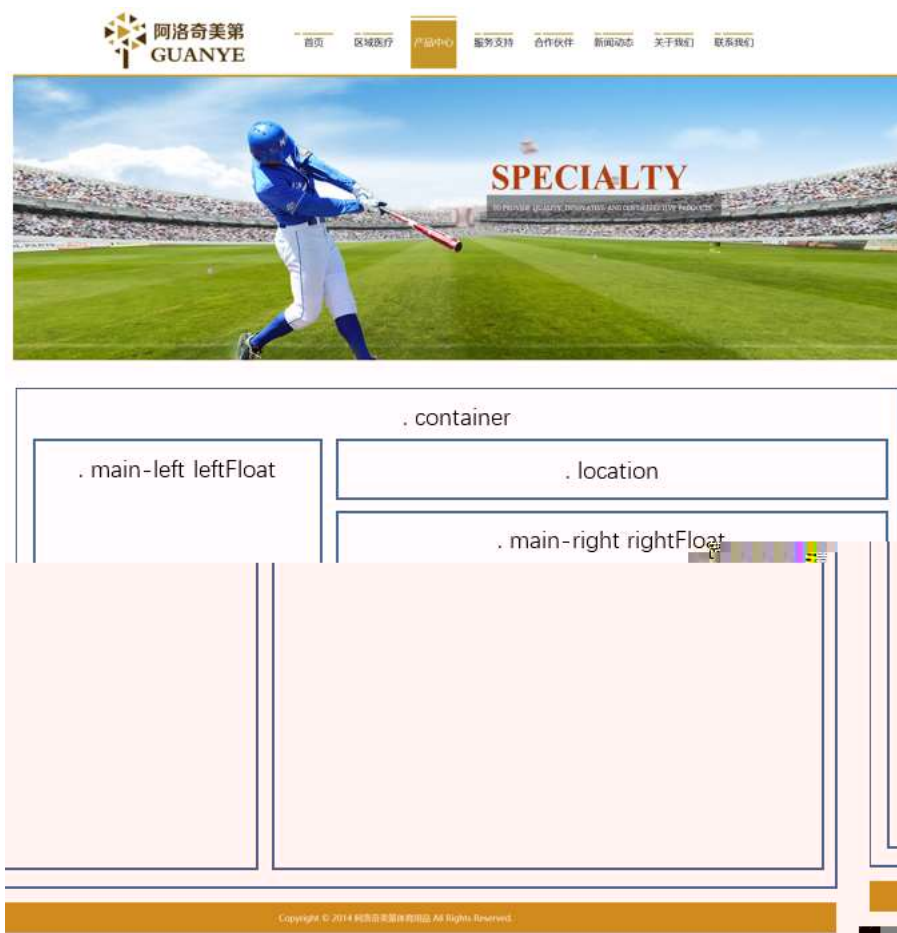

1 `class="container" , div X! div JK * 9 Z div Ä`
 2 `div Äî5ž class="main-left leftFloat" È+X ¼ n5ž x ,8Z ? x`
 3 `div Äî5ž class="location" È+X ¼M' 5 • ,8Z Ä`
 4 `div Äî5ž class="main-right rightFloat" È+X ¼ n5ž # x àL+ G>~ Ä`
 5 `div Äî5ž css È?±"r ² ; Ö`

- z `Äî5ž.container , g ? x`
- z `Äî5ž.main-left , g ? x`
- z `Äî5ž.leftFloat , g ? x`
- z `Äî5ž.location , g ? x`
- z `Äî5ž.main-right , g ? x`
- z `Äî5ž.rightFloat , g ? x`

È?±"r Ö

- z `X newshtml . &] 6 :B NÈ html .1 Z . È Ö8#1,, § 2-1 Z . }5ž Ä`
- z `X news css . &] 6 :B NÈ css .1 Z . È Ö8#1,, § 2-2 Z . }5ž Ä`

+ Ñ 9 ÄM% 15•N¥AîÄÑ 35 6 Ä

`f 0 news.html ¼ newscss . & È !“.ž ~+X . \ Ä 7NÈ Ä G>~ Ä J Ä f ÄK. Ö 1yHTML`
`71®È ¼ @5•N¥] µ é s3P, '5F É È ! D!“.ž ~+X CSSF9 ~ Ä ... } Ä ‡ f g ? Ä . \ g`
`? ÄNì8ç Ä6ü Ÿ Ä j ‡ Ä5•N¥ 3 p Ž W1y Î7- Î)à ¼ ´ 5•N¥ g ? ÈN¥M'AîÄÑ x ì . ² ; Ö`



§ f?±"r Ö

1 *f* 0 news.html · & È X x F O D V V - P O H L I Q W O H I W ,) G i R I \$ W D , 8 Z N © È § f ²; Ö

1 Å\$+ Ð div 71® ÈAî5ž class="sidebar_title" ÈX div 71® µ\$+ Ð h1 71® È X h1 7 1® µ\$+ Ð · ‡ j àL+ Ø 1 x

2 Å\$+ Ð div 71® ÈAî5ž class="sidebar_center" È div 71® µ\$+ Ð ul 71® È="btn" È X ul 71®]\$+ Ð Z li 71® È X 4 li 71®] w\$+ Ð a 71® ÈK. Ö j0ª È X 4 a 71®] È ò'— x ì . Í!Q\$+ Ð · ‡ Ö 1 J àL+ Ã>| J àL+ Ã Å f £# Å 1 J9"@' x

2 *f* 0 newscss · & È ò'— x ì . j , 8 Z ? \$+ Ð css g ? È § f ²; Ö

- z Aî5ž.sidebar_title , ' g ? x
- z Aî5ž.sidebar_title h1 , ' g ? x
- z Aî5ž.sideba r_center , ' g ? x
- z Aî5ž.sidebar_center ul , ' g ? x
- z Aî5ž.sidebar_center li , ' g ? x
- z Aî5ž.sidebar_center li a , ' g ? x
- z Aî5ž.sidebar_center li a: hover , ' g ? x

3 *f* 0 news.html · & È X # x , ']\$+ Ð M' 5 • , 8 Z È § f ²; Ö

1 Å\$+ Ð div 71® ÈAî5ž class="location01 rightFloat" È div 71® µ\$+ Ð ul 71® È X ul 71® µ\$+ Ð Z li 71® È 4 li 71® µ é Í ! Q j Ö

- z j1\ 1 Z li 71® ÈAî5ž class="location02" È X li 71® µ\$+ Ð · ‡ j Ø f } , ' } 5ž Öx
- z X1\ 2 Z li 71® µ\$+ Ð a 71® ÈK. Ö ` index.html È\$+ Ð · ‡ j OÆN¥ x
- z X1\ 3 Z li 71® µ\$+ Ð · ‡ j ✖
- z X1\ 4 Z li 71® µ\$+ Ð a 71® ÈK. Ö j0ª È!Aî5ž id="title_c" È\$+ Ð · ‡ j à L+ Ø 1 x

4 *f* 0 newscs s · & È ò'— x ì . j M' 5 • , 8 Z j\$+ Ð css g ? È § f ²; Ö

- z Aî5ž.location01 li , ' g ? x
- z Aî5ž.location01 li a , ' g ? x
- z Aî5ž.lo cation02 , ' g ? x

5 *f* 0 news.html · & È X # x , ']\$+ Ð àL+ G>~ È § f

2; Ö

1 Å\$+ Ð div 71@ ÈÁî5ž class=" content_right_main " x

1 Å X div 71@]\$+ Ð ul 71@ ÈÁî5ž id="thenews" x

2 Å X ul 71@]\$+ Ð • Z li 71@ x

3 Å X 4 li 71@]\$+ Ð ; µ é Ö

z \$+ Ð a 71@ ÈK. Ö j0ª È ; X a 71@] ò'— x ì . !Q\$+ Ð àL+ 7NÈ . ‡ x

z ò'— x ì . !Q\$+ Ð àL+ O . ‡ x

6 Ã f 0 newscss . & È ò'— x ì . j àL+ G>~\$+ Ð css g ? È § f ² ; Ö

z Aî5ž.content_right_main ul , ' g ? x

z Aî5ž.content_right_main li , ' g ? x

z Aî5ž.content_right_main li a , ' g ? x

z Aî5ž.content_right_main li a:hover , ' g ? x

Ô?±"r Ö

z X newshtml . &] 6 :B NÈ html .1 Z . È Ô8#1,, § 3-1 Z . }5ž Ä

z X news css . &] 6 :B NÈ css .1 Z . È Ô8#1,, § 3-2 Z . }5ž Ä

+ Ñ Ã E • JS «&ÿ & È ¼ 'N¥M' ~ z «&ÿ, ' Ø 1 x ì Ä 15 6 Å



0 2 .

§ f?±"r Ö

z f 0 newsjs . & È É • f } (© x pM0 .1 Ä

z .../j .(w ÍQ j Ö banner1.jpg Åbanner2.jpg Åbanner3.jpg x

z !ÿLÄ 2 0 8 Ø 7 ' 0 P .(w x

z fUP 7 Ü œ X .(w : & È œ!' 7 ' ÈUP 70+ 0 >5 5 Ý n x

z fUP 7&é + 3R E j È 6 n/j > { # } Ä, 'Ež Ý .(w ÈUP 70+ 0 >5 5 Ý n x
 Ô?±"r Ö

z B' Z : , ' - z «&ÿ(w x ì . È Ô8#1,, § 4-1 Z . }5ž Ä

z B' Z : x ì , ' js . 1 , ' .(w È Ô8#1,, § 4-2 Z . }5ž Ä

+ Ñ Ä ÄB3+X FG JSON & È Î)à Ô Â ?5•N¥ Ä 25 6 Ä

1 ÄF +X-(£, ' · \ § - ; JSON ž · & ballnew.json ÈJSON & , ' µ é ú l ?

² ; . p/j Ö

```
[{"ID": "1", "TYPE": "新闻中心", "NAME": "企业新闻", "TEXT": "天生旅人—用故事换“旅冲”", "TIME": "2020/7/6"},
{"ID": "2", "TYPE": "新闻中心", "NAME": "企业新闻", "TEXT": "每个人都是运动冠军：举办全民健身日系列活动", "TIME": "2020/6/27"},
{"ID": "3", "TYPE": "新闻中心", "NAME": "企业新闻", "TEXT": "品牌挚友李雷：越努力越幸运", "TIME": "2020/6/18"},
{"ID": "4", "TYPE": "新闻中心", "NAME": "企业新闻", "TEXT": "健身黑科技系列新品即将发布", "TIME": "2020/6/9"},
{"ID": "5", "TYPE": "新闻中心", "NAME": "企业新闻", "TEXT": "跑步打卡：跑步机即将亮相直播间", "TIME": "2020/5/30"},
{"ID": "6", "TYPE": "新闻中心", "NAME": "企业新闻", "TEXT": "实景派，引领健康生活方式", "TIME": "2020/5/21"},
{"ID": "7", "TYPE": "新闻中心", "NAME": "企业新闻", "TEXT": "公司总部大楼项目施工合同约定的仪式在宁夏隆重举行", "TIME": "2020/5/12"},
{"ID": "8", "TYPE": "新闻中心", "NAME": "企业新闻", "TEXT": "以匠心打造专业品质", "TIME": "2020/5/8"},
{"ID": "9", "TYPE": "新闻中心", "NAME": "企业新闻", "TEXT": "致敬抗疫英雄！企业向医疗队捐赠健身器材", "TIME": "2020/3/6"},
{"ID": "10", "TYPE": "新闻中心", "NAME": "行业新闻", "TEXT": "智慧健身，以体育人：校园体育解决方案", "TIME": "2020/7/15"},
{"ID": "11", "TYPE": "新闻中心", "NAME": "行业新闻", "TEXT": "一面大屏 多维智慧：彩屏智能家用跑步机", "TIME": "2020/6/28"},
{"ID": "12", "TYPE": "新闻中心", "NAME": "行业新闻", "TEXT": "智慧健身步道、心率监测、运动排名，这所公园真心不错", "TIME": "2020/6/16"},
{"ID": "13", "TYPE": "新闻中心", "NAME": "行业新闻", "TEXT": "物联网大拆解 新百源卫康", "TIME": "2020/6/9"},
{"ID": "14", "TYPE": "新闻中心", "NAME": "行业新闻", "TEXT": "上海世博会智能健身器材新品预览", "TIME": "2020/5/20"},
```

§ f?±"r Ö

B' - ; JSON & È ® * > Ä f £# -(£, ' · ' ž Ä

Ô?±"r Ö

) ® ` , ' žF > | Z . È Ô8#1,, § 5-1 Z . }5ž Ä

2 ÄF +XJS F JQuery ° _ ÈB3+X FG JSON ž ballnews.json · & È Î)à Ô Â ?5•
 N¥5F É Ä » 2&é + Eé ? s3P > | J àL+ È #Eé ?- µ é i ž&é + , ' · \ È n/j * > |

J àL+ -(£, ' àL+ G>~ Ä § f x ì . ² ; . p/j È# ?408ç 740, ' j j ž F, ' j

Ä



§ f?±"r Ö

z à * . & ballnews.js È ! 6 . & E • ` news.html . &] Ä

z j x , ' , 8ZN© ul 71®] li s3P\$+ ÐUP 7 ... + » & Ä

z UP 7&é + » &?±"r i ž&é + 71®, ' µ é È # x x ñ G>~ ?- , ' 7NÈ n/j&é + 71®, ' . \ µ é ÈB3+X FG JSON ž . & È àL+ G>~ ?- N¥] n/j TITLE s3P) Ä , ' à L+ 7NÈ È àL+ 3 &L\$ TIME s3P , ' IM• # n/j Ä § f&é + » & , ' -(£#k Ø . ² ; . p/j Ö

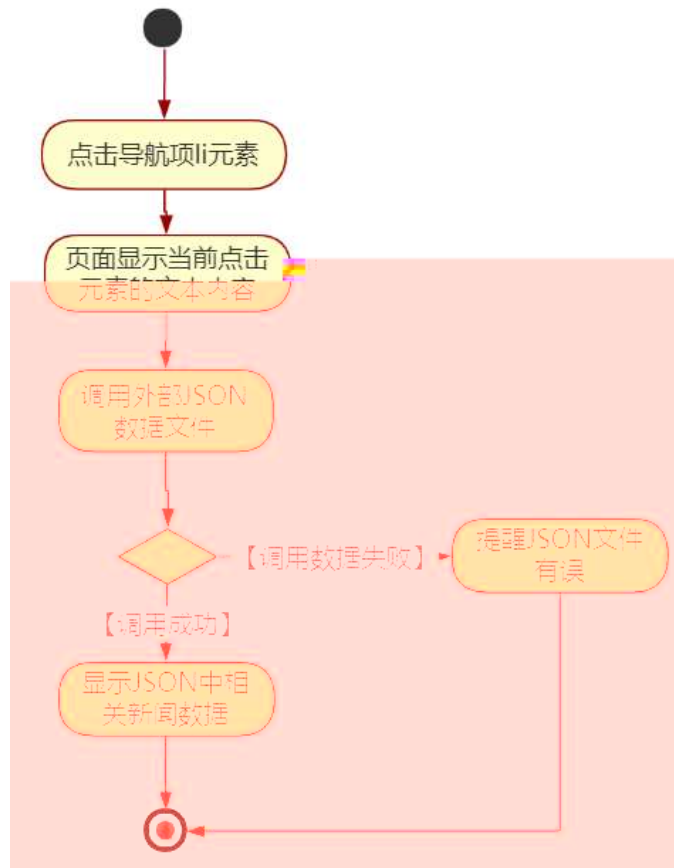

0 2 0

Ô?±"r Ö

z B' Z &é + Â f £# 71® > È # x àL+ G>~ n/j JSON &] , ' Â f £# ž-(£ àL+ , ' x ì . È Ô8#1 , § 5-2 Z . }5ž Ä

z B' Z &é + 1 J9"@1 71® > È # x àL+ G>~ n/j JSON &] , ' 1 J9"@1 ž-(£ àL+ , ' x ì . È Ô8#1 , § 5-3 Z . }5ž Ä

z B' Z news.html . & . 1] È E • ballnews.js . & , ' -(£ . 1 . (w È Ô8#1 , § 5-4 Z . }5ž Ä

z B' Z ballnews.js . &] ÈB3+X JSON. & , ' .1 .(w È Ô8#1,, § 5-5 Z . }
5ž Ä

+ Ñ • Ö6| J3P « Ä 10 6 Å

oÑBoÒÎ í ' &?±"r?ñ \ Q ‡Lt ... 2

oÑ4o63 h &Gÿ?±"r?ñ \ Q ‡Lt ... 3

oÑ5oÖZ, ÄM,, xX•5ß& e . 4

B NÍ5L - Æ E U Õ # ÍAôAx ?L† ç . F5‡1 N-\$ ' ÷ ‹/p f1%N«M~
,°AôAx D ¥ !¤ t/p W •

oÑi oÒ !!_2•^®

O Ì ÇAÎAÑ 9L€ œ (}DÛ j¹ 9 ï 2 o ÇAÎAÑ p È @0û ¼ 1995 ¢ È 2007 ¢ 2 8 i
f j¹ 9 ï 2 o ÇAÎAÑ 9L€ œ (È 2010 ¢ 12 8 \$ = j#%o]+X 2 o ÇAÎAÑ 9L€ œ (È \$
9Np ÿ Ç 0;AÎAÑ CN© %o4x È 2 o>| J ÄFfD 0; Ä Ä"d 0; Å C J %o4x È 2 o>| J Ä5
"d 0; Å C J I4x , 2 o œ+X 0; Ä 2 o ÔFJ ÄNp ÿ Ç Å C J ØB I4xCtCX ¼ õ\$h?ô BAî
AÑ I4xCtCX Äœ (9— 0 JÄAÎAÑ Åj k ÈT dÄ ØB Ä 0; Å& h ÈZ AÄ · F Ä ...
, ' ... Q ? È@0û ¶¹ 9 wL 2 o ÇAÎAÑ 9L€ œ (Ä¹ 9]+X · F ... 9L€ œ (T Z € œ
(¼ :#§ 6 œ (Ä

)à œ (ã È *Aî 0 Z 1 J5•1 • A0û 1 J 'B' È Ð j x ñ, ' Ó P È ™ W œ (, ' = Ö È
fFP8 !, ' ñ(| Äœ (5•1 N©- - = j O Ì ÇAÎAÑ 9L€ œ (5• È5•1 _ œ (ÿ FL
g ÈFJE÷ œ (5•1 , ' *Aî È , - ` A F+| Ó P O Ì ÇAÎAÑ 9L€ œ (È \$ - ` .../j œ (,
' x ñ Äœ (5•1 6 œ (, ' x ñ ...)à5 œ G ÈAÙ \$ J, ' ê ^ . Ff œ (, ' x ñ È \$ J, ' œ GF9
œ (, ' x ñ È \$ J, ' Ò g Û ` œ (, ' x ñ Ä

4ÿE÷ } OM0"rB3.D È5•1 N©- 4ô4ôK`) œ (5•1 N©- "4ÿF >|N©- M0"r 6 À È6 \5•1
N©- , ' }1 N¥M' 6 @ › Z Q ‡ È 6 [_OÄN¥ Äœ (² à Ä O Ì LO Äœ ñ .../j Äœ (àL+ Ä
Ò g = Ñ Äê } 6^ Ä6,,3+ A 1y Ä •œ j É O Ì ÇAÎAÑ 9L€ œ (È5•1 N©- 0 4ô , ' @
^ ÈB' G÷+X-(Ä, '5•N¥ 0 §Eÿ & •¼ @ Î)à ; -(£ œ + Ñ Ö

- z œ ñ .../j N¥M', 'N¥M' 3 p
- z œ ñ .../j N¥M', 'M%o 1N¥M'AÎAÑ
- z œ ñ .../j N¥M', ' Ô Ä ? Î)à

oÑ2oÒ !!_ X?;

+ Ñ 0 Ö)ß ³G)5ž > webN©- à * Ä10 6 Ä

§ f?±"r Ö

1) K *1,,NÈ · & i ÖK * 63+O' -NÈ' - =, ' · & i È ^ n p 91,,NÈ · & È » ² Ö

3401033-8

2) 63P € = f`1,,NÈ · & i] x

3) !“.žG)5žLö @ 0 § x

4) !“.žG)5ž Web#•?ø ~ x

5) , • webN©- 3P €x

6) E • webN©- pM0,´ css · & x

7) E • webN©- pM0,´ js · & x

Ô?±"r Ö

z B' X web 0 §,´N©- 1Ñ*6 ~0Ç]Z K *,´ webN©- .(w È Z { }B' ... 0
css Äj s · & i È F T Z · & i ;,´ · & \$ 5 ?ñ È Ô8#1,, § 1-1 Z .)5ž Ä

+ Ñ ¼ ÖN¥M' 3 p Ä10 6 Å

f 0 show.html ¼ showcss · & È i ž ;M'5•N¥ 3 p . ÈF +X- Q » Äj ± ¼ 'B N¥
M',´5•N¥ 3 p Ä



§ f²; Ö

1 Å ® ` class=" main" ,´ div È X!" div] K * 9 Z div Ä

2 Å x div È Aî5ž class="main_left" È+X ¾ n5ž x ,8Z ? x

3 Å # x •: div È Aî5ž class="main_top" È+X ¾ M' 5 • ,8Z Ä

4 Å # x •; div È Aî5ž class="main_con" È+X ¾ n5ž # x Œ ñ .../j G>~ Ä

5 Å j 4 div Aî5ž css È?±"r²; Ö

z Aî5ž. main ,´ g ? x

z Aî5ž.main_left ,´ g ? x

z Aî5ž.main_top ,´ g ? x

z Aî5ž.main_con ,´ g ? Ä

Ô?±"r Ö

z X showhtml . &] 6 :B NÈ html .1 Z . È Ô8#1,, § 2-1 Z . }5ž Ä

z X showcass . &] 6 :B NÈ css .1 Z . È Ô8#1,, § 2-2 Z . }5ž Ä

+ Ñ 9 ÄM%o 15•N¥AîAÑ 35 6 Å

f 0 show.html ¼ showcass . & È !“.ž +X . \ Ä 7NÈ Ä G>~ Ä J Â f ÄK. Ö 1yHTML

71®È ¼ @5•N¥] µ é s3P,´5F É È ! D!“ .ž +X CSSF9 ~ Ä ... } Ä ‡ f g ? Ä . \ g

? ÄÑ!8ç Ä6ü Ÿ Ä j ‡ Ä5•N¥ 3 p Ž W1y I7- Î)à ¼ ´ 5•N¥ g ? ÈN¥M'AîAÑ x ì .²; Ö



§ f?±"r Ö

1 `Ã f 0 show.html . & È X x F O D V V P D L Q B O W H J $ W D , 8 Z N © È § f ² ; Ö`
1 `Å$+ Ð div 71® È Áî5ž class="title" È X div 71®]$+ Ð . ‡ j œ ñ .../j x`
2 `Å$+ Ð div 71® È Áî5ž class="menu" È id="btn" È X div 71®]$+ Ð Ä Z a 71® È`
K. Ö j0ª È ò'— x Ì . X 4 a 71®]\$+ Ð . ‡ Ö H L õ þ 2 Ä N þ ö ? K w Ä 5¾ m ? K w Ä 5¾ m ' .
• Ä ? ö N Á ! S C • Ä

2 `Ã f 0 show.css . & È ò'— x Ì . j , 8 Z ? $ + Ð css g ? È § f ² ; Ö`
z `Áî5ž.title , ' g ? x`
z `Áî5ž.menu , ' g ? x`
z `Áî5ž.menu a , ' g ? x`
z `Áî5ž.menu a : hover , ' g ? x`

3 `Ã f 0 show.html . & È X # x , ']$+ Ð M' 5 • , 8 Z È § f ² ; Ö`
1 `Å$+ Ð img 71® È ò'— x Ì . $ + Ð . (w x`
2 `Å$+ Ð a 71® È K. Ö 8# index.html N ¥ M' È X a 71®]$+ Ð . ‡ j O Ä N ¥ x`
3 `Å$+ Ð . ‡ j *`
4 `Å$+ Ð a 71® È K. Ö 8# show.html N ¥ M' È X a 71®]$+ Ð . ‡ j œ ñ .../j x`
5 `Å$+ Ð . ‡ j *`
6 `Å$+ Ð a 71® È K. Ö j0ª È Áî5ž id="title_c" È . ‡ j H L õ þ 2 x`

4 `Ã f 0 show.css . & È ò'— x Ì . j M' 5 • , 8 Z]$+ Ð css g ? È § f ² ; Ö`
z `Áî5ž.main_top a , ' g ? x`
z `Áî5ž.main_top a : hover , ' g ? x`

5 `Ã f 0 show.html . & È X # x , ']$+ Ð œ ñ .../j G > ~ È § f ² ; Ö`
1 `Å$+ Ð div 71® È Áî5ž class="content" È id="thepic" x`
2 `Å X : div 71®]$+ Ð ul 71® È X ul 71®]$+ Ð • Z li 71® x`
3 `Å X 4 li 71®]$+ Ð ; µ é Ö`
z `$+ Ð a 71® È K. Ö j0ª È ; X a 71®] ò'— x Ì . Í ! Q $ + Ð . (w x`
z `$+ Ð span 71® È X span 71®]$+ Ð a 71® È K. Ö j0ª È ; X a 71®] ò'— x Ì . Í ! Q $ + Ð . ‡ x`

6 `Ã f 0 show.css . & È ò'— x Ì . j œ ñ .../j G > ~ $ + Ð css g ? È § f ² ; Ö`

- z Aî5ž. content , ' g ? x
- z Aî5ž.content ul , ' g ? x
- z Aî5ž.content ul li , ' g ? x
- z Aî5ž.content ul li>a , ' g ?
- z Aî5ž.content ul li>a:hover , ' g ? x
- z Aî5ž.content ul li span , ' g ? x
- z Aî5ž.content ul li span a , ' g ?
- z Aî5ž.c ontent ul li span a:hover , ' g ? x
- z Aî5ž#thepic img , ' g ? x

Ô?±"r Ö

- z X show.html · & J 6 :B NÈ html .1 Z . È Ô8#1,, § 3-1 Z . }5ž Ä
- z X show.css · & J 6 :B NÈ css .1 Z . È Ô8#1,, § 3-2 Z . }5ž Ä

+ Ñ Ä E • JS «&ÿ & È ¼ 'N¥M' - z «&ÿ, ' Ø 1 x ì Ä 15 6 Ä



0 3 .

§ f?±"r Ö

- z f 0 showjs · & È É • f } (© x pM0 .1 Ä
- z .../j .(w Í!Q j Ö banner1.jpg Äbanner2.jpg Äbanner3.jpg x
- z !ÿLÄ 2 0 8 Ø 7 ' 0 P .(w x
- z fUP 7 Ü ÖE X .(w : & È ÖE! ' 7 ' ÈUP 70+ 0 >5 5 Ý n x
- z fUP 7&é + 3R E j È 6 n/j > { #) Ä, 'Ež Ý .(w ÈUP 70+ 0 >5 5 Ý n x

Ô?±"r Ö

- z B' Z : , ' - z «&ÿ(w x ì . È Ô8#1,, § 4-1 Z . }5ž Ä

z B'Z :xì, ' js .1, '(w È Ô8#1,, § 4-2 Z. }5ž Ä

+ Ñ Ä ÃB3+X FG JSON & È î)à Ô Â ?5•N¥ Ä 25 6 Ä

1 ÄF +X-(£, ' · \ § -; JSON ž · & park.json ÈJSON &, ' µ é ú l ? ²;

. p/j Ö

```
{ "ID": "1", "TYPE": "作品展示", "NAME": "优雅城市", "IMG": "/IMG/BALL/1.jpg" },
{ "ID": "2", "TYPE": "作品展示", "NAME": "优雅城市", "IMG": "/IMG/BALL/2.jpg" },
{ "ID": "3", "TYPE": "作品展示", "NAME": "优雅城市", "IMG": "/IMG/BALL/3.jpg" },
{ "ID": "4", "TYPE": "作品展示", "NAME": "优雅城市", "IMG": "/IMG/BALL/4.jpg" },
{ "ID": "5", "TYPE": "作品展示", "NAME": "优雅城市", "IMG": "/IMG/BALL/5.jpg" },
{ "ID": "6", "TYPE": "作品展示", "NAME": "优雅城市", "IMG": "/IMG/BALL/6.jpg" },
{ "ID": "7", "TYPE": "作品展示", "NAME": "风情小镇", "IMG": "/IMG/BALL/7.jpg" },
{ "ID": "8", "TYPE": "作品展示", "NAME": "风情小镇", "IMG": "/IMG/BALL/8.jpg" },
{ "ID": "9", "TYPE": "作品展示", "NAME": "风情小镇", "IMG": "/IMG/BALL/9.jpg" },
{ "ID": "10", "TYPE": "作品展示", "NAME": "风情小镇", "IMG": "/IMG/BALL/10.jpg" },
{ "ID": "11", "TYPE": "作品展示", "NAME": "风情小镇", "IMG": "/IMG/BALL/11.jpg" },
{ "ID": "12", "TYPE": "作品展示", "NAME": "风情小镇", "IMG": "/IMG/BALL/12.jpg" }
```

§ f?±"r Ö B' -; JSON & È ® * > 5¾ m ' · -(£, ' · ' ž Ä

Ô?±"r Ö) ® , ' žF >| Z. È Ô8#1,, § 5-1 Z. }5ž Ä

2 ÄF +XJS F JQuery ° _ ÈB3+X FG JSON ž park.json · & È î)à Ô Â ?5•N¥5F

É Ä » ²&é + Eé ? s3P Np õ ?Kw È #Eé ?- µ é i ž&é +, ' µ é È n/j * Np õ ?

Kw , -(£ x ñ Ÿ Ä § f x ì . ²; . p/j È# ?4Ò8ç 74Ò, ' j j ž F, ' j Ä



0 3

§ f?±"r Ö

z à * · & park.js È ! 6 · & E · ` show.html · & j Ä

z j x, ' ,8ZN© ul 71®] l i s3P\$+ ÐUP 7 ... + » & Ä

z UP 7&é + » &?±"ri ž&é + 71®,´ μ é È # x x ñ G>~ ?- ,´ 7NÈ n/j&é + 71®,´
 · \ μ é ÈB3+X FG JSON ž · & Èx ñ G>~ ?- N¥] n/j IMGs3P) Ä,´ .(w È
 .(w ; é n/j NAMEs3P,´ I Ä § f&é + » &,´-(£#k Ø .² ; . p/j Ö

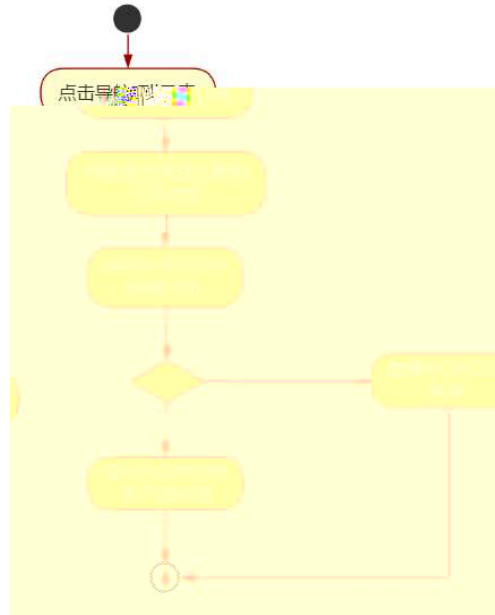

0 3 0

Ô?±"r Ö

z B' Z &é + 5¾ m ´ • 71® > È# x x ñ G>~ n/j JSON &],´ 5¾ m ´ •
 ž-(£ x ñ,´ x ì . , Ô8#1,, § 5-2 Z .)5ž Ä

z B' Z &é + 5¾ m ?Kw 71® > È# x x ñ G>~ n/j JSON &],´ 5¾ m ?Kw
 ž-(£ x ñ,´ x ì . , Ô8#1,, § 5-3 Z .)5ž Ä

z B' Z show.html · & .1] È E • park.j s · &,´-(£ .1 .(w , Ô8#1,, § 5-
 4 Z .)5ž Ä

z B' Z park.js · &] ÈB3+X JSON &,´ .1 .(w , Ô8#1,, § 5-5 Z .)5ž Ä

+ Ñ • Ö6| J3P « Ä 10 6 Å

Ä2 Å Î í ' &?±"r?ñ \ Q ‡Lt ... 2

oÑ4oÖ3 h &Gÿ?±"r?ñ \ Q ‡Lt ... 3

oÑ5oÖZ, ÄM,, xX•5ê8ß& e . 4

B NÍ5L - Æ E U Õ # ÍAôAx ?L† ç . F5‡1 N-\$ ç . æL1 f1%N«M`
,°AôAx D ¥ !æ t/p W •

oÑi oÒ !!_2^®

O Ì ÇAÎAÑ 9L€ œ (}DÛ j¹ 9 ï 2 o ÇAÎAÑ p È @0û ¾1995 æ È 2007 æ 2 8 i
f j¹ 9 ï 2 o ÇAÎAÑ 9L€ œ (È 2010 æ 12 8 \$ = j#%o]+X 2 o ÇAÎAÑ 9L€ œ (È \$
9Np ÿ Ç 0;AÎAÑ CN© %o4x È 2 o>| J ÄFfD 0; Ä Ä"d 0; Å C J %o4x È 2 o>| J Ä5
"d 0; Å C J I4x , 2 o œ+X 0; Ä 2 o ÔFJ ÄNp ÿ Ç Å C J ØB I4xCtCX ¼ õ\$h?ô BAî
AÑ I4xCtCX Äœ (9'— 0 JÄAÎAÑ Å j k È T d Ä ØB Ä 0; Å & h È Z AÄ · F Ä ...
, ' ... Q ? È @0û ¶¹ 9 wL 2 o ÇAÎAÑ 9L€ œ (Ä¹ 9]+X · F ... 9L€ œ (T Z € œ
(¼ :#§ 6 œ (Ä

)à œ (ã È *Aî 0 Z 1 J5•1 • A0û 1 J 'B' È Ð j x ñ, ' Ó P È ™ W œ (, ' . = Ö È
fFP8 !, ' ñ(| Äœ (5•1 N©- - = j O Ì ÇAÎAÑ 9L€ œ (5• È5•1 _ œ (ÿ FL
g ÈFJE÷ œ (5•1 , ' *Aî È , - ` A F+| Ó P O Ì ÇAÎAÑ 9L€ œ (È \$ - ` .../j œ (,
' x ñ Äœ (5•1 6 œ (, ' x ñ ...)à5 œ G ÈAÙ \$ J, ' ê ^ . Ff œ (, ' x ñ È \$ J, ' œ GF9
œ (, ' x ñ È \$ J, ' Ò g Û ` œ (, ' x ñ Ä

4ÿE÷ } OM0"rB3.D È5•1 N©- 4ô4ôK`) œ (5•1 N©- "4ÿF >|N©- M0"r 6 À È 6 \5•1
N©- , ' }1 N¥M' 6 @ › Z Q ‡ È 6 [_OÆN¥ Äœ (² á Ä O Ì LO Äœ ñ .../j Äœ (àL+ Ä
Ò g = Ñ Ä ê } 6^ Ä6,,3+ A 1y Ä •œ j É O Ì ÇAÎ AÑ 9L€ œ (È5•1 N©- 0 4ô , ' @
^ ÈB' G÷+X-(Ä, '5•N¥ 0 §Eÿ & •¼ @ Î)à ; -(£ œ + Ñ Ö

z œ (àL+ N¥M', 'N¥M' 3 p

z œ (àL+ N¥M', 'M%o 1N¥M'AÎAÑ

z œ (àL+ N¥M', ' Ô Ä ? Î)à

oÑ2oÒ !!_ X?;

+ Ñ 0 Ö)ß ³G)5ž > webN©- à * Ä10 6 Ä

§ f?±"r Ö

1) K *1,,NÈ · & i ÖK * 63+O' -NÈ ' - =, ' · & i È ^ n p 91,,NÈ · & È » ² Ö

3401033-0

2) 63P € = f`1,,NÈ · & i] x

3) !“.žG)5žLö @ 0 § x

4) !“.žG)5ž Web#·?ø ~ x

5) , • webN©- 3P €x

6) E • webN©- pM0,´ css · & x

7) E • webN©- pMQ´ js · & x

Ô?±"r Ö

z B' X web 0 §,´N©- 1Ñ*6 ~0Ç]Z K *,´ webN©- .(w È Z { }B' ... 0
css Äj s · & i È F T Z · & i ;,´ · & \$5 ?ñ È Ô8#1,, § 1-1 Z . }5ž Ä

+ Ñ ¼ ÖN¥M' 3 p Ä10 6 Ä

f 0 news.html ¼ newscss · & È i ž ;M'5•N¥ 3 p . ÈF +X- Q » Äj ± ¼ 'B N¥
M',´5•N¥ 3 p Ä



§ f ²; Ö

1 Å ® ` class=" main" , ´ div È X!" div] K * 9 Z div Ä

2 Å x div È Aî5ž class="main_left" È+X ¾ n5ž x ,8Z ? x

3 Å # x •: div È Aî5ž class="main_top" È+X ¾ M' 5 • ,8Z Ä

4 Å # x •; div È Aî5ž class="main_con" È+X ¾ n5ž # x àL+ G>~ Ä

5 Å j 4 div Aî5ž css È?±"r ²; Ö

z Aî5ž. main , ´ g ? x

z Aî5ž.main_left , ´ g ? x

z Aî5ž.main_top , ´ g ? x

z Aî5ž.main_con, ´ g ? Ä

1 `news.html` - & È X x F O D V V P D L Q B O W H J \$ W D , 8 Z N © È § f ² ; Ö
 1 `Å$+ Ð div 71® ÈÁî5ž class="title" È X div 71®]$+ Ð · ‡ j œ (àL+ x`
 2 `Å$+ Ð div 71® ÈÁî5ž class="menu" Èid="btn" È X div 71®]$+ Ð Z a 71® È`
 K. Ö j0ª È ò'— x ì . X 4 a 71®]\$+ Ð · ‡ Ö 1 J àL+ Ã>| J àL+ Ã Â f £# Ã 1 J9"
 @¹ Ä

2 `news.css` - & È ò'— x ì . j , 8 Z ? \$+ Ð css g ? È § f ² ; Ö
 z `Aî5ž.title , ' g ? x`
 z `Aî5ž.menu, ' g ? x`
 z `Aî5ž.menu a, ' g ? x`
 z `Aî5ž.menu a: hover , ' g ? x`

3 `news.html` - & È X # x , ']\$+ Ð M' 5 • , 8 Z È § f ² ; Ö
 1 `Å$+ Ð img 71® È ò'— x ì . $+ Ð . (w x`
 2 `Å$+ Ð a 71® ÈK. Ö8# index.html N¥M' È X a 71®]$+ Ð · ‡ j OÆN¥ x`
 3 `Å$+ Ð · ‡ j ✖`
 4 `Å$+ Ð a 71® ÈK. Ö8# news.html N¥M' È X a 71®]$+ Ð · ‡ j œ (àL+ x`
 5 `Å$+ Ð · ‡ j ✖`
 6 `Å$+ Ð a 71® ÈK. Ö j0ª ÈÁî5ž id="title_c" È X a 71®]$+ Ð · ‡ j 1 J àL+ x`

4 `news.css` - & È ò'— x ì . j M' 5 • , 8 Z]\$+ Ð css g ? È § f ² ; Ö
 z `Aî5ž.main_top a , ' g ? x`
 z `Aî5ž.main_top a: hover , ' g ? x`

5 `news.html` - & È X # x , ']\$+ Ð àL+ G>~ È § f ² ; Ö
 1 `Å$+ Ð div 71® ÈÁî5ž class="content" x`
 2 `Å X div 71®]$+ Ð ul 71® ÈÁî5ž id="thenews" È X ul 71®]$+ Ð · Z li 71® x`
 3 `Å X 4 li 71®]$+ Ð ; µ é Ö`
 z `$+ Ð a 71® ÈK. Ö j0ª È ; X a 71®] ò'— x ì . Í!Q$+ Ð àL+ 7NÈ · ‡ x`
 z `ò'— x ì . Í!Q$+ Ð àL+ O · ‡ x`

6 `news.css` - & È ò'— x ì . j àL+ G>~ \$+ Ð css g ? È § f ² ; Ö
 z `Aî5ž. content , ' g ? x`
 z `Aî5ž.content li , ' g ? x`

- z Aî5ž.content li a , ' g ?
- z Aî5ž.content li a: hover , ' g ? x

Ô?±"r Ö

- z X news.html · &] 6 :B NÈ html .1 Z . È Ô8#1,, § 3-1 Z . }5ž Ä
- z X news.css · &] 6 :B NÈ css .1 Z . È Ô8#1,, § 3-2 Z . }5ž Ä

+ Ñ Ä E • JS «&ÿ & È ¼ 'N¥M' - z «&ÿ, ' Ø 1 x ì Ä 15 6 Ä



0 4 .

§ f?±"r Ö

- z f 0 newsjs · & È É • f } (© x pM0 .1 Ä
- z .../j .(w Í!Q j Ö banner1.jpg Äbanner2.jpg Äbanner3.jpg x
- z !ÿLÄ 2 0 8 Ø 7 ' 0 P .(w x
- z fUP 7 Ü Ö E X .(w : & È Ö E ! ' 7 ' ÈUP 70+ 0 >5 5 Ý n x
- z fUP 7&é + 3R E j È 6 n/j > { #) Ä, ' Ež Ý .(w ÈUP 70+ 0 >5 5 Ý n x

Ô?±"r Ö

- z B' Z : , ' - z «&ÿ(w x ì . È Ô8#1,, § 4-1 Z . }5ž Ä
- z B' Z : x ì, ' js .1, ' .(w È Ô8#1,, § 4-2 Z . }5ž Ä

+ Ñ Ä ÄB3+X FG JSON & È Î)à Ô Â ?5•N¥ Ä 25 6 Ä

1 ÄF +X-(£, ' · \ § -; JSON ž · & parknews.json ÈJSON &, ' µ é ú l ?
 ²; . p/j Ö

```

{"ID": "1", "TYPE": "新闻中心", "NAME": "企业新闻", "TITLE": "公司获省住建厅颁发的市政行业（桥梁工程）专业乙级资质", "TIME": "2020/7/6"},
{"ID": "2", "TYPE": "新闻中心", "NAME": "企业新闻", "TITLE": "我公司开展消防安全知识讲座", "TIME": "2020/6/27"},
{"ID": "3", "TYPE": "新闻中心", "NAME": "企业新闻", "TITLE": "浅谈保护环境角度下风景园林设计的原则", "TIME": "2020/6/18"},
{"ID": "4", "TYPE": "新闻中心", "NAME": "企业新闻", "TITLE": "仿古商业街景观设计需要考虑的宏观因素", "TIME": "2020/6/9"},
{"ID": "5", "TYPE": "新闻中心", "NAME": "企业新闻", "TITLE": "儿童主题公园设计有哪些常用手法", "TIME": "2020/5/30"},
{"ID": "6", "TYPE": "新闻中心", "NAME": "企业新闻", "TITLE": "旅游景点导视设计的功能定位", "TIME": "2020/5/21"},
{"ID": "7", "TYPE": "新闻中心", "NAME": "企业新闻", "TITLE": "红色旅游景区设计应遵循的几点原则", "TIME": "2020/5/12"},
{"ID": "8", "TYPE": "新闻中心", "NAME": "企业新闻", "TITLE": "风景旅游区景观设计要充分表达当地特有的地域文化", "TIME": "2020/5/8"},
{"ID": "9", "TYPE": "新闻中心", "NAME": "企业新闻", "TITLE": "湿地公园景观的设计方法", "TIME": "2020/3/6"},
{"ID": "10", "TYPE": "新闻中心", "NAME": "行业新闻", "TITLE": "海岛旅游景区规划设计原则", "TIME": "2020/7/16"},
{"ID": "11", "TYPE": "新闻中心", "NAME": "行业新闻", "TITLE": "园林景观生态设计准则", "TIME": "2020/6/28"},

```

§ f?±"r Ö B' -; JSON & È ® * > Â f £# -(£, ' • ' ž Ä
 Ô?±"r Ö) ® `,' žF >|Z. È Ô8#1,, § 5-1 Z. }5ž Ä

2 ÂF +XJS F JQuery ° _ ÈB3+X FG JSON ž parknews.json - & È Î)à Ô Â ?5•
 N¥5F É Ä » 2&é + Eé ? s3P >|J àL+ È #Eé ?- µ é i ž&é +, ' \ È n/j * >|
 J àL+ -(£, ' àL+ G>~ Ä § f x ì . ²; . p/j È# ?408ø 74Ò, ' j j ž F, ' j
 Ä



§ f?±"r Ö

z à * · & parknews.js È | 6 · & E • ` news.html · &] Ä
 z j x, ' ,8ZN© ul 71®] | i s3P\$+ ÐUP 7 ... + » & Ä
 z UP 7&é + » &?±"r i ž&é + 71®, ' µ é È # x x ñ G>~ ?- , ' 7NÈ n/j&é + 71®, '
 · \ µ é ÈB3+X FG JSON ž · & È àL+ G>~ ?- N¥] n/j TITLE s3P) Ä, ' à
 L+ 7NÈ È àL+ 3 &L\$ TIME s3P, ' IM• # n/j Ä § f&é + » &, ' -(£#k Ø . ²;
 . p/j Ö

- 3) !“.žG}5žLö @ 0 § x
- 4) !“.žG}5ž Web#•?ø ~ x
- 5) , • webN©- 3P €x
- 6) E • webN©- pM0,´ css · & x
- 7) E • webN©- pM0,´ js · & x

Ô?±"r Ö

z B' X web 0 §,´N©- 1Ñ*6 ~0Ç]Z K *,´ web N©- .(w È Z { }B' ... 0
 css Äj s · & i È F T Z · & i ;,´ · & \$ 5 ?ñ È Ô8#1,, § 1-1 Z . }5ž Ä

+ Ñ ¼ ÖN¥M' 3 p Ä10 6 Ä

f 0 news.html ¼ news.css · & È i ž ;M'5•N¥ 3 p . ÈF +X- Q » Ä j ± ¼ ´B N¥
 M',´5•N¥ 3 p Ä



§ f ²; Ö

- 1 Å ® ` class=" main" , ´ div È X!" div] K * 9 Z div Ä
- 2 Å x div È Aî5ž class="main_left" È+X ¾ n5ž x ,8Z ? x
- 3 Å # x • : div È Aî5ž class="main_top" È+X ¾ M' 5 • ,8Z Ä
- 4 Å # x • ; div È Aî5ž class="main_con" È+X ¾ n5ž # x àL+ G>~ Ä
- 5 Å j 4 div Aî5ž css È?±"r ²; Ö
 - z Aî5ž. main , ´ g ? x
 - z Aî5ž.main_left , ´ g ? x
 - z Aî5ž.main_top , ´ g ? x
 - z Aî5ž.main_con, ´ g ? Ä

Ô?±"r Ö

- z X news.html · &] 6 :B NÈ html .1 Z . È Ô8#1,, § 2-1 Z . }5ž Ä
- z X news.css · &] 6 :B NÈ css .1 Z . È Ô8#1,, § 2-2 Z . }5ž Ä

+ Ñ 9 ÄM% 15•N¥AîAÑ 35 6 Å

f 0 news.html ¼ news.css · & È !“.ž -+X · \ Ä 7NÈ Ä G>~ Ä J Ä f ÄK. Ö 1yHTML
71®È ¼ @5•N¥] µ é s3P,´5F É È ! D!“ .ž -+X CSSF9 ~ Ä ... } Ä ‡ f g ? Ä · \ g
? ÄNì8ç Ä6ü Ÿ Ä j ‡ Ä5•N¥ 3 p Ž W1y İ7- İ)à ¼ ´ 5•N¥ g ? ÈN¥M'AîAÑ x ì . ²; Ö



0 -

§ f?±"r Ö

- 1 Å f 0 news.html · & È X x F O D V V P D L Q B O V H J S W E ,8Z N © È § f ²; Ö
- 1 Å \$+ Đ h3 71® È X h3 71®] \$+ Đ · ‡ j àL+] ó x

2 Å\$+ Ð span 71® È · ‡ j0ª ×

3 Å\$+ Ð p 71® È X p 71®]\$+ Ð · ‡ j NEWS CENTER

4 Å\$+ Ð ul 71® È id="btn" È X ul 71®]\$+ Ð Z li 71® È X 4 li 71®] w\$+ Ð a
71® ÈK. Ö j0ª È ò'— x ì . X 4 a 71®]\$+ Ð · ‡ Ö 0 àCtAß Ã 1 J àL+ Ã>| J àL+ Ã'
&é6ŠLö Ä

2 Ã f 0 news.css · & È ò '— x ì . j ,8Z ?\$+ Ð css g ? È § f ² ; Ö

- z Aî5ž.main_left h3 , ' g ? ×
- z Aî5ž.main_left span , ' g ? ×
- z Aî5ž.main_left p , ' g ? ×
- z Aî5ž.main_left ul , ' g ? ×
- z Aî5ž.main_left ul li , ' g ? ×
- z Aî5ž.main_left ul li a , ' g ? ×
- z Aî5ž.main_left li:first -child , ' g ? ×
- z Aî5ž.main_left li:hover , ' g ? ×
- z Aî5ž.main_left li:hover a , ' g ? ×

3 Ã f 0 newshtml · & È X # × , ']\$+ ÐM' 5 • ,8Z È § f ² ; Ö

1 Å\$+ Ð h2 71® È X h2 71® µ\$+ Ð · ‡ j àL+] ó ×

2 Å\$+ Ð p 71® È X p 71® µ ½\$+ Ð ; µ é Ö

- z \$+ Ð · ‡ j f }N¥M' ×
- z \$+ Ð span 71® È X span 71® µ\$+ Ð · ‡ j ✖
- z \$+ Ð a 71® ÈK. Ö8# newshtml N¥M' È X a 71® µ\$+ Ð · ‡ j àL+] ó ×
- z \$+ Ð span 71® È · ‡ j ✖
- z \$+ Ð a 71® ÈK. Ö j0ª È id="title_c" È X a 71® µ\$+ Ð · ‡ j 0 àCtAß ×

4 Ã f 0 news.css · & È ò'— x ì . jM' 5 • ,8Z j\$+ Ð css g ? È § f ² ; Ö

- z Aî5ž.main_top h2 , ' g ? ×
- z Aî5ž.main_top p , ' g ? ×
- z Aî5ž.main_top p a , ' g ? ×
- z Aî5ž.main_top p span , ' g ? ×
- z Aî5ž.main_top p a:hover , ' g ? ×

5 `news.html` · & È X # x ; J\$+ Ð àL+ G>~ È § f ² ; Ö

1 `news.html` · & È X # x ; J\$+ Ð àL+ G>~ È § f ² ; Ö

2 `news.html` · & È X # x ; J\$+ Ð àL+ G>~ È § f ² ; Ö

3 `news.html` · & È X # x ; J\$+ Ð àL+ G>~ È § f ² ; Ö

z `news.html` · & È X # x ; J\$+ Ð àL+ G>~ È § f ² ; Ö

z `news.html` · & È X # x ; J\$+ Ð àL+ G>~ È § f ² ; Ö

6 `news.css` · & È ò'— x ì . j àL+ G>~\$+ Ð css g ? È § f ² ; Ö

z `news.css` · & È ò'— x ì . j àL+ G>~\$+ Ð css g ? È § f ² ; Ö

z `news.css` · & È ò'— x ì . j àL+ G>~\$+ Ð css g ? È § f ² ; Ö

z `news.css` · & È ò'— x ì . j àL+ G>~\$+ Ð css g ? È § f ² ; Ö

z `news.css` · & È ò'— x ì . j àL+ G>~\$+ Ð css g ? È § f ² ; Ö

Ô?±"r Ö

z `news.html` · & j 6 :B NÈ html .1 Z . È Ô8#1,, § 3-1 Z . }5ž Ä

z `news.css` · & j 6 :B NÈ css .1 Z . È Ô8#1,, § 3-2 Z . }5ž Ä

+ Ñ Ä E • JS «&ÿ & È ¼ 'N¥M' -z « &ÿ, 'Ø 1x ì Ä 15 6 Ä



0

§ f?±"r Ö

z `news.js` · & È É • f } (© x pM0 .1 Ä

z `news.js` · & È É • f } (© x pM0 .1 Ä

z `news.js` · & È É • f } (© x pM0 .1 Ä

z `news.js` · & È É • f } (© x pM0 .1 Ä

z fUP 7 Ü œ X .(w : & È œ!' 7 ' ÈUP 70+ 0 >5 5 Ý n x

z fUP 7&é + 3R E j È 6 n/j > { # } Ä, 'Ež Ý .(w ÈUP 70+ 0 >5 5 Ý n x

Ô?±"r Ö

z B' Z :,' - z «&Ÿ(w x ì . È Ô8#1,, § 4-1 Z . }5ž Ä

z B' Z : x ì, ' js .1, ' .(w È Ô8#1,, § 4-2 Z . }5ž Ä

+ Ñ Ä ÄB3+X FG JSON . & È Î)à Ô Â ?5•N¥ Ä 25 6 Ä

1 ÄF +X-(£, ' .\ § -; JSON ž . & bathnews.json ÈJSON &, ' µ é ú I ?

²; . p/j Ö

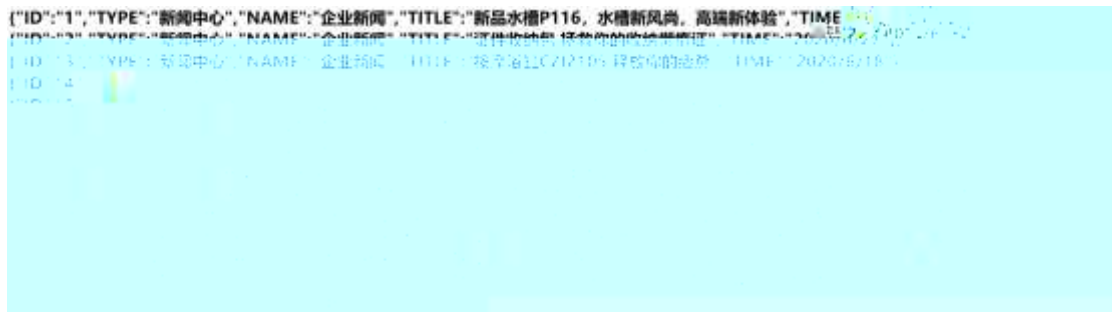

§ f?±"r Ö B' -; JSON & È ® * > ' &é6Š'V -(£, ' • ' ž Ä

Ô?±"r Ö) ® `,' žF >| Z . È Ô8#1,, § 5-1 Z . }5ž Ä

2 ÄF +XJS F JQuery ° _ ÈB3+X FG JSON ž bathnews.json . & È Î)à Ô Â ?5•

N¥5F É Ä » ²&é + Eé ? s3P >| J àL+ È #Eé ?- µ é i ž&é +, ' .\ È n/j * >|

J àL+ -(£, ' àL+ G>~ Ä § f x ì .²; . p/j È# ?; 8ø 7; , ' j j ž F, ' j

Ä



§ f?±"r Ö

z à * · & bathnews.js È ! 6 · & E · ` news.html · &] Ä

z j x, ' ,8ZN© ul 71®] li s3P\$+ ÐUP 7 ... + » & Ä

z UP 7&é + » &?±"r i ž&é + 71®, ' µ é È # x àL+ G>~ ?- , ' 7NÈ n/j&é + 71®, ' . \ µ é ÈB3+X FG JSON ž · & È àL+ G>~ ?- N¥] n/j TITLE s3P) Ä, ' à L+ 7NÈ È àL+ 3 &L\$ TIME s3P, ' IM• # n/j Ä § f&é + » &, '-(£#k Ø . ² ; . p/j Ö

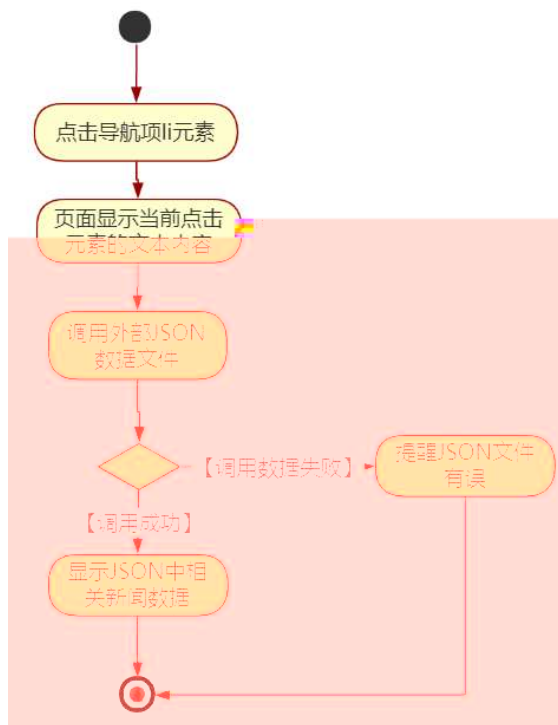

0 0

Ô?±"r Ö

z B' Z &é + ' &é6Š'V 71® > È # x àL+ G>~ n/j JSON &], ' ' &é6Š'V ž-(£ àL+, ' x ì . È Ô8#1,, § 5-2 Z . }5ž Ä

z B' Z &é + 1 J àL+ 71® > È # x àL+ G>~ n/j JSON &], ' 1 J àL+ ž-(£ àL+, ' x ì . È Ô8#1,, § 5-3 Z . }5ž Ä

z B' Z news.html · & .1] È E • bathnews.js · &, '-(£ .1 .(w È Ô8#1,, § 5-4 Z . }5ž Ä

z B' Z bathnews.js · &] ÈB3+X JSON &, ' .1 .(w È Ô8#1,, § 5-5 Z . }5ž Ä

+ Ñ • Ö6| J3P « Ä 10 6 Å

oÑoÒ*\4{6 `X•5ê8ß& e . 1

oÑBoÒNÁ6ö4^•X•5ê8ß& e . 2

oÑ4oÒZ, ÄM,, xX•5ê8ß& e. 3

B NÎ5L - Æ EL`/" i#a F5‡1 N-\$ Ý ÷ c ù f1%N«M~,°AôAx D ¥

! ¢ t/p W •

oÑ! oÒ !!_2•^®

LZ/Ž ›#¤ f ñ 9L€ œ (_ 0 æ § 9# êCt l,´] 8 OE 1 J Ä ³ C# ¼ ODMx ñ,´F
 OE Èp »)à Q “ ›#¤Aî 7,´ 0 >K0 ^ Ä_ - µOÆ æ+O xQ “ ›#¤Aî 7K0 ^ 1 J Äœ (8
 K0û • ÈŠ 1 " Ò g j] ó È CXGÿ"r+O ^ È K àB; ... ",´4ÿ:U*6 % È ÍM•0 -F !•
 ¼8 k K à ÈfFP ›#¤N¶ 2î ñ Ä O M•,´CXGÿ ÈB+5¾,´FP » È8*6,´´ } È !,´ = Ñ È
 fFP - µ ›#¤2î ñ È Š ê W F ›#¤ x ñ,´ x K; È Š#¤ ÔKœ N¶ N¶ È ñ(| Ä
)à œ (ã Ê *Aî 0 Z 1 J5•1 • A0û 1 J 'B' È Ð j x ñ,´ Ó P È ™ W œ (,´. = Ö È
 fFP8 !,´ ñ(| Äœ (5•1 N©- - = j LZ/Ž 5• È5•1 _ œ (ÿ FL g ÈFJE÷ œ (5•1
 ,´ *Aî È ,´ - ` A F+| Ó PLZ/Ž ›#¤ f ñ È\$ - ` .../j œ (,´ x ñ Äœ (5•1 6 œ (,´
 x ñ ...)à5 œ G ÈÀÙ \$ J,´ ê ^ . Ff œ (,´ x ñ È\$ J,´ œ GF9 œ (,´ x ñ È\$ J,´ Ò g
 Û ` œ (,´ x ñ Ä
 4ÿE÷ } OM0"rB3.D È5•1 N©- 4ô4ôK`) œ (5•1 N©- "4ÿF >|N©- M0"r 6 À È6 \5•1
 N©- ,´ }1 N¥M' 6 @ Ä Z Q ‡ È6 [_OÆ N¥Äœ (û4ÿ ÄàL+] ó Äx ñ] ó Ä 6,,3+ A 1y Ä
 • œ j ÉLZ/Ž È5•1 N©- 0 4ô ,´ @ ^ ÈB G÷+X-(Ä,´5•N¥ 0 §Eÿ & • ¼ @ Î)à ; -(
 £ OE + Ñ Ö
 z x ñ] ó N¥M',´N¥M' 3 p
 z x ñ] ó N¥M',´M% 1N¥M'AîAÑ
 z x ñ] ó N¥M',´ Ô Â ? Î)à

oÑ2oÒ !!_ X?;

+ Ñ 0 Ö)ß ³G)5ž > webN©- à * Ä10 6 Ä
 § f?±"r Ö

1) K *1,,NÈ . & i ÖK * 63+O ' -NÈ ' - =, ' . & i È ^ n p 91,,NÈ . & È » ² Ö

3401033- 14

2) 63P € = f `1,,NÈ . & i] x

3) !“.žG}5žLö @ 0 § x

4) !“.žG}5ž Web#•?ø ~ x

5) , • webN©- 3P € x

6) E • webN©- pM0, ' css . & x

7) E • webN©- pM0, ' js . & x

Ô?±"r Ö

z B' X web 0 §, 'N©- 1Ñ*6 ~0Ç] Z K *, ' webN©- .(w È Z { }B' ... 0

css ãj s . & i È F T Z . & i ; , ' . & \$5 ?ñ È Ô8#1,, § 1-1 Z . }5ž Ä

+ Ñ ¼ ÖN¥M' 3 p Ä10 6 Å

f 0 product . html ¼ product.css . & È i ž ;M'5•N¥ 3 p . ÈF +X- Q » ãj ‡ ¼

'B N¥M', '5•N¥ 3 p Ä



0

§ f ² ; Ö

- 1 Å ® ` class=" main" , ´ div È X!" div] K * 9 Z div Ä
- 2 Å x div È Aî5ž class="main_left" È+X ¾ n5ž x ,8Z ? x
- 3 Å # x • : div È Aî5ž class="main_top" È+X ¾ M' 5 • ,8Z Ä
- 4 Å # x • ; div È Aî5ž class="main_pro" È+X ¾ n5ž # x x ñ G>~ Ä
- 5 Å j 4 div Aî5ž css È ? ± " r ² ; Ö
 - z Aî5ž. main , ´ g ? x
 - z Aî5ž.main_left , ´ g ? x
 - z Aî5ž.main_top , ´ g ? x
 - z Aî5ž.main_pro , ´ g ? Ä

Ô?±"r Ö

z X product.html · &] 6 :B NÈ html .1 Z .È Ô8#1,, § 2-1 Z .}5ž Ä
z X product. css · &] 6 :B NÈ css .1 Z .È Ô8#1,, § 2-2 Z .}5ž Ä

+ Ñ 9 ÄM% 15•N¥AîAÑ 35 6 Ä

f 0 product. html ¼ product.css · & È !“.ž +X · \ Ä 7NÈ Ä G>~ Ä J Ä f ÄK. Ö
1y HTML71@È ¼ @5•N¥] µ é s3P, '5F É È !D!“.ž +X CSSF9 ~ Ä ... } Ä ± f g ? Ä
· \ g ? ÄNì8ç Äü Ÿ Äj ± Ä5•N¥ 3 p Ž W1y İ7- İ)à ¼ ´ 5•N¥ g ? ÈN¥M'AîAÑ x ì . ²
; Ö

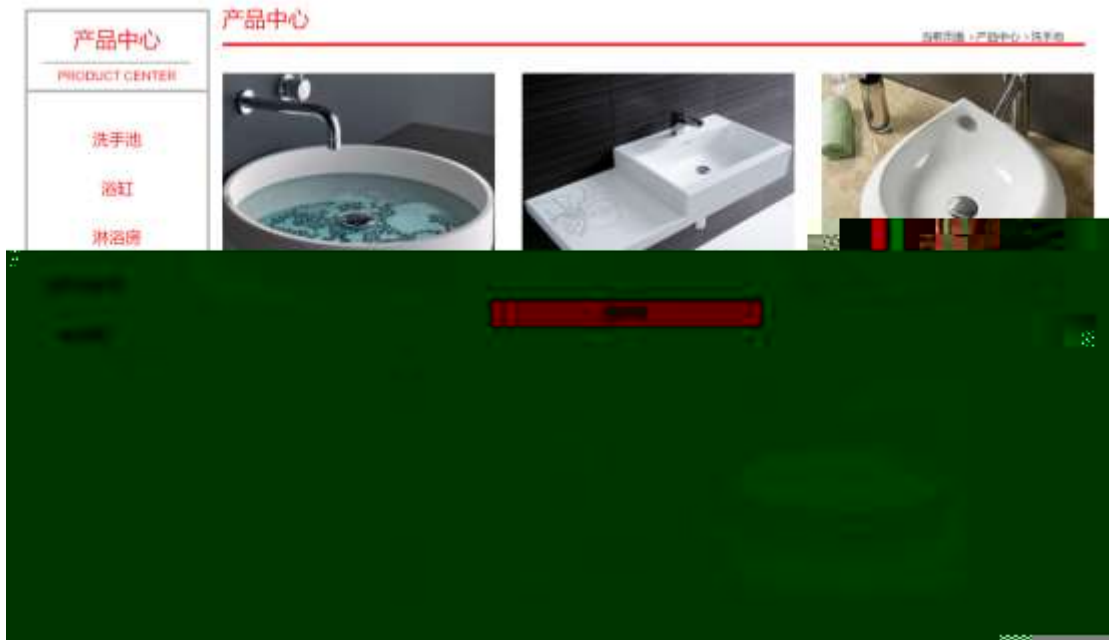

0 -

§ f?±"r Ö

1 Äf 0 product. html · & ÈX x F O D V V P D L Q ' B O V H] \$ W D , 8Z N © ÈS f ² ; Ö
1 Ä\$+ Ð h3 71@ È X h3 71@] \$+ Ð · ± j x ñ] ó x
2 Ä\$+ Ð span 71@, · ± j 0ª x
3 Ä\$+ Ð p 71@ È X p 71@] \$+ Ð · ± j PRODUCT CENTER
4 Ä\$+ Ð ul 71@ Èid="btn" È X ul 71@] \$+ Ð Ä Z I i 71@ È X 4 I i 71@] w\$+ Ð a
71@ ÈK. Ö j 0ª Èò— x ì . X 4 a 71@] \$+ Ð · ± Ö#G {"· Ä#ª5h Ä#û#ª o Ä#G>" j € Ä
#ª Ö Ä

2 $\tilde{A} f 0$ product.css · & È ò'— x Ì . j ,8Z ?\$+ Ð css g ? È § f ²; Ö

- z Aî5ž.main_left h3 , ' g ? x
- z Aî5ž.main_left span , ' g ? x
- z Aî5ž.main_left p , ' g ? x
- z Aî5ž.main_left ul , ' g ? x
- z Aî5ž.main_left ul li , ' g ? x
- z Aî5ž.main_left ul li a , ' g ? x
- z Aî5ž.main_left li:first -child , ' g ? x
- z Aî5ž.main_left li:hover , ' g ? x
- z Aî5ž.main_left li:hover a , ' g ? x

3 $\tilde{A} f 0$ product.html · & È X # x , ']\$+ ÐM' 5 • ,8Z È§ f ²; Ö

- 1 Å\$+ Ð h2 71® È X h2 71®]\$+ Ð · ‡ j x ñ] ó x
- 2 Å\$+ Ð p 71® È X p 71® µ ½\$+ Ð ; µ é Ö
- z \$+ Ð · ‡ j f }N¥M' x
- z \$+ Ð span 71® È X span 71® µ\$+ Ð · ‡ j ✖
- z \$+ Ð a 71® ÈK. Ö8# product.html N¥M' È X a 71® µ\$+ Ð · ‡ j x ñ] ó x
- z \$+ Ð span 71® È · ‡ j ✖
- z \$+ Ð a 71® ÈK. Ö j0^a È id="title_c" È X a 71® µ\$+ Ð · ‡ j #G {"• x

4 $\tilde{A} f 0$ product.css · & È ò'— x Ì . j à ñ € 3%p »pR` ,€ÿ"yq. •ÜÀÒàF® / f •€ 3%p »pR` ,€ÿ"yq.

z \$+ Đspan 71® È X span 71® μ\$+ Đa 71® ÈK. Õ j0ª È X a 71®] ò'— x Ì . Í
!Q\$+ Đ · ‡ x

6 Ã f 0 product.css · & È ò'— x Ì . j x ñ G>~\$+ Đ css g ? È § f ² ; Ö

- z Aî5ž.main_pro ul , ' g ? x
- z Aî5ž.main_pro ul li , ' g ? x
- z Aî5ž.main_pro ul li:first -child , ' g ? x
- z Aî5ž.main_pro ul li:nth -child(4) , ' g ? x
- z Aî5ž.main_pro ul li span , ' g ? x
- z Aî5ž.main_pro ul li span a , ' g ? x
- z Aî5ž.main_pro ul li: hover span , ' g ? x
- z Aî5ž#thepic img , ' g ? x

Ô?±"r Ö

- z X product.html · &] 6 :B NÈ html .1 Z . È Ô 8#1,, § 3-1 Z . }5ž Ä
- z X product. css · &] 6 :B NÈ css .1 Z . È Ô8#1,, § 3-2 Z . }5ž Ä

+ Ñ Ã E • JS «&Ÿ & È ¼ 'N¥M' - z «&Ÿ, ' Ø 1 x Ì Ä 15 6 Å



0 .

§ f?±"r Ö

- z f 0 product.js · & È É • f } (© x pM0 .1 Ä

z .../j .(w Í!Q j Ö banner1.jpg Åbanner2.jpg Åbanner3.jpg x
 z !ÿLÄ 2 0 8 Ø 7 ' 0 P .(w x
 z fUP 7 Ü Œ X .(w : & È Œ!' 7 ' ÈUP 70+ 0 >5 5 Ý n x
 z fUP 7&é + 3R E j È 6 n/j > { #) Ä, 'Ež Ý .(w ÈUP 70+ 0 >5 5 Ý n x

Ô?±"r Ö

z B' Z : , ' - z «&ÿ(w x ì . È Ô8#1,, § 4-1 Z . }5ž Ä
 z B' Z : x ì , ' js . 1, ' .(w È Ô8#1,, § 4-2 Z . }5ž Ä

+ Ñ Ä ÅB3+X FG JSON & È Î)à Ô Â ?5•N¥ Ä 25 6 Ä

1 ÅF +X-(£, ' · \ § -; JSON ž · & bath.json ÈJSON &, ' µ é ú l ? ² ;

. p/j Ö

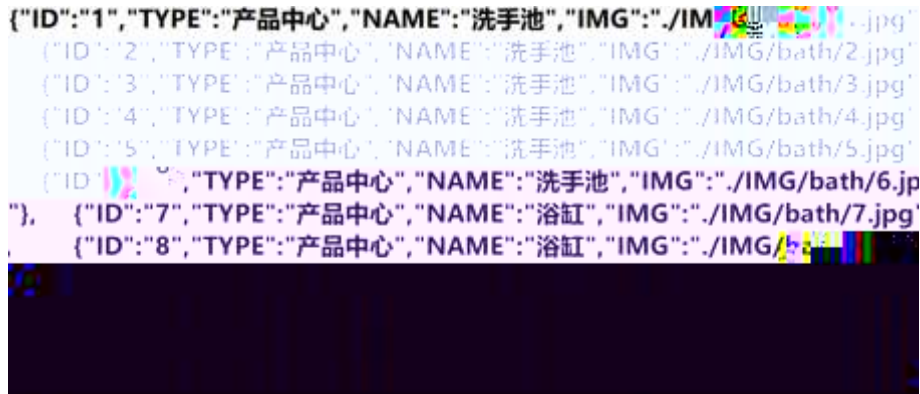

§ f?±"r Ö

B' -; JSON & È ® * > #û#α o -(£, ' · ' ž Ä

Ô?±"r Ö

Ô?±"r Ö) ® ` , ' žF > | Z . È Ô8#1,, § 5-1 Z . }5ž Ä

2 ÅF +XJS F JQuery ° _ ÈB3+X FG JSON ž bath.json · & È Î)à Ô Â ?5•N¥5F

É Ä » ²&é + E é ? s3P #α5h È #E é ?- µ é i ž&é + , ' µ é È n/j * #α5h , ' -(

£ x ñ Ÿ Ä § f x ì . ² ; . p/j È# ? ; 8ç 7# , ' j j ž F , ' j Ä



0

§ f?±"r Ö

z à * · & bath.js È ! 6 · & E · ` product.html · &] Ä

z j x, ' , 8ZN© ul 71@] li s3P\$+ DUP 7 ... + » & Ä

z UP 7&é + » &?±"ri ž&é + 71@, ' µ é È # x x ñ G>~ ?- , ' 7NÈ n/j&é + 71@, ' . \ µ é ÈB3+X FG JSON ž · & Èx ñ G>~ ?- N¥] n/j IMGs3P) Ä, ' .(w È

· \ µ é ÈB3+X FG JSON ž · & Èx ñ G>~ ?- N¥] n/j IMGs3P) Ä, ' .(w È
 .(w ; é n/j NAMEs3P, ' l Ä § f&é + » & , -(£#k Ø . ² ; . p/j Ö

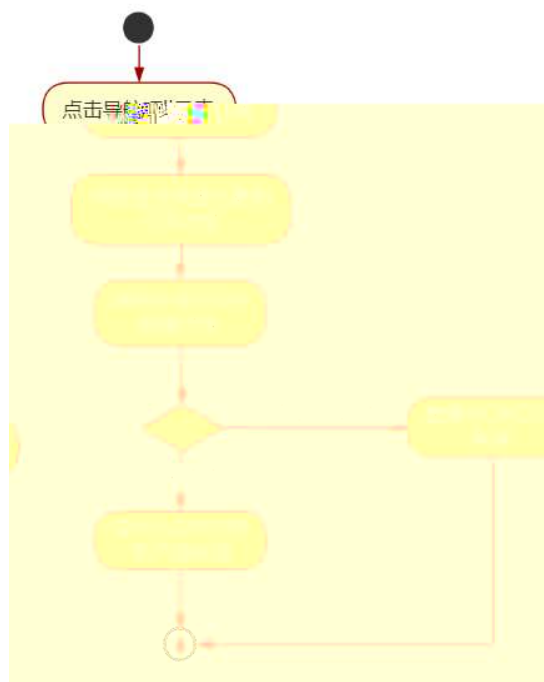

0 0

Ô?±"r Ö

- z B' Z &é + #û#¤ o 71® > È# x x ñ G>~ n/j JSON &],' #û#¤ o ž-(
£ x ñ, ' x ì . È Ô8#1,, § 5-2 Z . }5ž Ä
- z B' Z &é + #¤ Ô 71® > È# x x ñ G>~ n/j JSON &],' #¤ Ô ž-(
£ x ñ, ' x ì . È Ô8#1,, § 5-3 Z . }5ž Ä
- z B' Z product.html · &]E · bath.js · &,'-(£ .1, ' .(w È Ô8#1,, § 5-
4 Z . }5ž Ä
- z B' Z bath.js · &]B3+X JSON & .1, ' .(w È Ô8#1,, § 5-5 Z . }5ž Ä

+ Ñ • Ö6| J3P « Ä10 6 Å

- oÑboÒ*\4{6 `X•5ê8ß& e . 1
- oÑfoÒNÁ6ö4^•X•5ê8ß& e . 2
- oÑfoÒZ, ÄM,, xX•5ê8ß& e . 3

B NÎ5L - Æ E: #3 Ð#7 q+^I ÷ ?L† ç . F5‡1 N^- \$ Ý ÷ c ù f1%
N«M~,°AôAx D¥ !¤ t/p W •

oÑ! oÒ !!_2•^®

9ÿ#- Ê#1 k+X f ñ 9L€ œ (_ C J p »)ë*34Ô5\$ k+Ç ~ à.D Ê-O x ¼K0 ^, ' j L-1Q
à ° _ 1 J Ä œ (@ 0û ¾2015 ¢ 8 8 È x >FJE÷ ¶ ISO90001¼ ISO13485CXGÿ f3+ -LuAÔ
Añ ¼!W- CE5¾ - FDAx ñAÔAñ Ä Ê#1 k+X f ñ œ (û4ø 6 Ò g, ' + ¼% ? œ j œ (1Ñ*6
, ' OÆ?±- 7- } " *0û ¶?¶- ~ -, 'K0 ^ ¼ Ò g = Ñ5•5 Ä

)à œ (ã Ê *Aî 0 Z 1 J5•1 • A0û 1 J 'B' È Ð j x ñ, ' Ó P È ™ W œ (, ' . = Ö È
fFP8 !, ' ñ(| Ä œ (5•1 N©- - = j 9ÿ#- Ê#1 k+X f ñ 9L€ œ (5• Ê5•1 _ œ (ÿ
FL g ÊFJE÷ œ (5•1 , ' *Aî È , - ` A F+| Ó P9ÿ#- Ê#1 k+X f ñ 9L€ œ (È\$ - `
.../j œ (, ' x ñ Ä œ (5•1 6 œ (, ' x ñ ...)à5 œ G ÈAÙ \$ J, ' ê ^ . Ff œ (, ' x ñ È\$ J
, ' œ GF9 œ (, ' x ñ È \$ J, ' Ò g Û ` œ (, ' x ñ Ä

4ÿE÷ } OM0"rB3.D Ê5•1 N©- 4ô4ôK^-) œ (5•1 N©- "4ÿF >|N©- M0"r 6 À È6 \5•1
N©- , ' }1 N¥M' 6 @ Ä Z Q ‡ È6 [_OÆN¥ Äœ (1° û ÄàL+] ó Äx ñ] ó Ä6,,3+ A 1y Ä
• œ j É9ÿ#- Ê#1 k+X f ñ 9L€ œ (Ê5•1 N©- 0 4ô , ' @ ^ ÈB G÷+X-(Ä, '5•N¥ 0 §
Eÿ & • ¼ @Î)à ; -(£ œ + Ñ Ö

z x ñ] ó N¥M', 'N¥M' 3 p

z x ñ] ó N¥M', 'M%o 1N¥M'AîAÑ

z x ñ] ó N¥M', ' Ô Â ? Î)à

oÑ! oÒ !!_ X?;

+ Ñ 0 Ö)ß ³G)5ž > webN©- à * Ä10 6 Ä

§ f?±"r Ö

1) K *1,,NÈ · & i ÖK * 63+O ' -NÈ ' - =, ' · & i È ^ n p 91,,NÈ · & È » ² Ö

3401033- 12

2) 63P € = f `1,,NÈ · & i] x

3) !".žG)5žLö @ 0 § x

- 4) !“.žG)5ž Web#•?ø ~ x
- 5) ,• webN©- 3P €x
- 6) E• webN©- pM0,´ css · & x
- 7) E• webN©- pM0,´ js · & x

Ô?±"r Ö

z B' X web 0 §,´N©- 1Ñ*6 ~0Ç]Z K *,´ web N©- .(w È Z { }B' ... 0
 css Äj s · & i È -F T Z · & i ;,´ · & \$5 ?ñ È Ô8#1,, § 1-1 Z . }5ž Ä

+ Ñ ¼ ÖN¥M' 3 p Ä10 6 Ä

f 0 product. html ¼ product. css · & È i ž ;M'5•N¥ 3 p . ÈF +X- Q » Ä j ± ¼
 `B N¥M',´5•N¥ 3 p Ä



0 -

§ f ² ; Ö

1 Å ® ` class=" main" ,´ div È X!" div]K * 9 Z div Ä

2 Å x div ÈAî5ž class="main_left" È+X ¾ n5ž x ,8Z ? x
 3 Å # x •: div ÈAî5ž class="main_top" È+X ¾M' 5 • ,8Z Ä
 4 Å # x •; div ÈAî5ž class="main_con" È+X ¾ n5ž # x x ñ .../j G>~ Ä
 5 Å j 4 div Aî5ž css È?±"r ² ; Ö
 z Aî5ž. main , ´ g ? x
 z Aî5ž.main_left , ´ g ? x
 z Aî5ž.main_top , ´ g ? x
 z Aî5ž.main_con, ´ g ? Ä

Ö?±"r Ö

z X product.html . &] 6 :B NÈ html .1 Z . È Ô8#1,, § 2-1 Z . }5ž Ä
 z X product.css . &] 6 :B NÈ css .1 Z . È Ô8#1,, § 2-2 Z . }5ž Ä

+ Ñ 9 ÄM% 15•N¥AîAÑ 35 6 Å

f 0 product.html ¼ product.css . & È !“.ž +X . \ Ä 7NÈ Ä G>~ Ä J Â f ÄK. Ö
 1y HTML71©È ¼ @5•N¥] µ é s3P, ´5F É È !D!“ž +X CSSF9 ~ Ä ... } Ä ± f g ? Ä
 . \ g ? ÄNì8ç Ä6ü Ý Äj ‡ Ä5•N¥ 3 p Ž W1y İ7- î)à ¼ ´ 5•N¥ g ? ÈN¥M'AîAÑ x ì . ²
 ; Ö

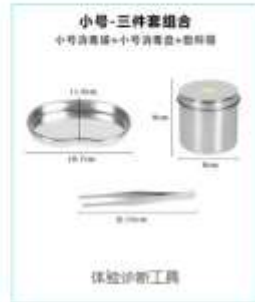

0 --

§ f?±"r Ö

1 Ãf 0 product.html · & ÈX x FODVV PDLQ'BDW]SWD,8ZN© È§ f²; Ö

1 Å\$+ Ð div 71® ÈAî5ž class=" icon" È X div 71®]\$+ Ð ; µ é Ö

z \$+ Ðspan 71® È X span 71®]\$+ Ð · ‡j x ñ] ó x

z \$+ Ðp 71® È X p 71®]\$+ Ð · ‡j PRODUCT CENTER

2 Å\$+ Ðul 71® ÈAî5ž id="btn" È X ul 71®]\$+ Ð Ä Z li 71® È X 4 li 71®]\$+ Ð

a 71® ÈK. Ö j0ª Èò— x ì . X 4 a 71®] ¡IQ\$+ Ð · ‡ ÖfP¼Aú Ý § Äy – FP¼ ~ Ä

k+X ðP¼Aî 7 Ä k+X>p »AÑ Ä k+X Ó65Ež 5 Ä

2 Ã f 0 product.css · & È ò— x ì . j ,8Z ?\$+ Ð css g ? È § f²; Ö

z Aî5ž.main_left .icon , ' g ? x

z Aî5ž.main_left .icon P , ' g ? x

z Aî5ž.main_left ul li , ' g ? x

z Aî5ž.main_left ul li a , ' g ? x

z Aî5ž.main_left ul li a:hover , ' g ? x

3 Ãf 0 product.html · & ÈX # x , ']\$+ ÐM' 5 • ,8Z È§ f²; Ö

1 Å\$+ Ðh3 71® È X h3 71®]\$+ Ð a 71® ÈK. Ö8# index.html N¥M' È X a 71®]

\$+ Ð · ‡ j 5•1 OÆN¥ x

2 Å\$+ Ð img 71® È \$+ Ð .(w about_pic_2.gif È !Aî5ž class="pic1" x

3 Å\$+ Ð h3 71® È X h3 71®]\$+ Ð a 71® ÈK. Ő8# product.html N¥M' È X a 71®

] \$+ Ð · ‡ j x ñ] ó x

4 Å\$+ Ð img 71® È \$+ Ð .(w about_pic_2.gif È !Aî5ž cl ass="pic1" x

5 Å\$+ Ð h3 71® È X h3 71®]\$+ Ð a 71® ÈK. Ő j0ª ÈAî5ž id="title_c" È X a 71®

] \$+ Ð · ‡ j fP¼Aú Ý § x

6 Å\$+ Ð img 71® È \$+ Ð .(w about_pic_3.gif x

4 ã f 0 product.css · & È ò'— x ì . jM' 5 • ,8Z j\$+ Ð css g ? È § f ² ; Ő

z Aî5ž.main_top .pic1 , ' g ? x

z Aî5ž.main_top h3 , ' g ? x

z Aî5ž.main_top h3 a , ' g ? x

z Aî5ž.main_top img , ' g ? x

5 ã f 0 product . html · & È X # x , '] \$+ Ð x ñ .../j G>~ È § f ² ; Ő

1 Å\$+ Ð ul 71® ÈAî5ž id="thepic" È X ul 71®]\$+ Ð • Z li 71® x

2 Å X 4 li 71®]\$+ Ð ; µ é Ő

z \$+ Ð img 71® È ò'— x ì . !Q\$+ Ð .(w x

z \$+ Ð p 71® È X p 71®]\$+ Ð a 71® ÈK. Ő j0ª È ! X a 71®] ò'— x ì . !Q\$+ Ð · ‡ x

6 ã f 0 product.css · & È ò'— x ì . j x ñ .../j G>~\$+ Ð css g ? È § f ² ; Ő

z Aî5ž.main_con ul li , ' g ? x

z Aî5ž.main_con ul li p a , ' g ? x

z Aî5ž.main_con ul li: hover p a , ' g ? x

z Aî5ž#thepic img , ' g ? x

Ô?±"r Ő

z X product.html · &] 6 :B NÈ html .1 Z . È Ő8#1,, § 3-1 Z . }5ž Ä

z X product. css · &] 6 :B NÈ css .1 Z . È Ő8#1,, § 3-2 Z . }5ž Ä

+ Ñ Ä E • JS «&ÿ & È ¼ 'N¥M' - z «&ÿ, ' Ø 1 x Ì Ä 15 6 Ä



0 - .

§ f?±"r Ö

- z f 0 product.js - & È É • f } (@ x pM0 .1 Ä
- z .../j .(w Í!Q j Ö banner1.jpg Äbanner2.jpg Äbanner3.jpg x
- z !ÿLÄ 2 0 8 Ø 7 ' 0 P .(w x
- z fUP 7 Ü ÖE X .(w : & È ÖE! ' 7 ' ÈUP 70+ 0 >5 5 Ý n x
- z fUP 7&é + 3R E j È 6 n/j > { # } Ä, 'Ež Ý .(w ÈUP 70+ 0 >5 5 Ý n x

Ô?±"r Ö

- z B' Z : , ' - z «&ÿ(w x Ì . È Ô8#1,, § 4-1 Z . }5ž Ä
- z B' Z : x Ì, ' js .1, ' .(w È Ô8#1,, § 4-2 Z . }5ž Ä

+ Ñ Ä ÄB3+X FG JSON & È Î)à Ô Ä ?5•N¥ Ä 25 6 Ä

1 ÄF +X-(£, ' · \ § -; JSON ž · & medicine.json ÈJSON &, ' µ é ú ! ?
² ; . p/j Ö

```
{ "ID": "1", "TYPE": "产品中心", "NAME": "体验诊断工具", "IMG": "/IMG/medicine/1.jpg" },
{ "ID": "2", "TYPE": "产品中心", "NAME": "体验诊断工具", "IMG": "/IMG/medicine/2.jpg" },
{ "ID": "3", "TYPE": "产品中心", "NAME": "体验诊断工具", "IMG": "/IMG/medicine/3.jpg" },
{ "ID": "4", "TYPE": "产品中心", "NAME": "体验诊断工具", "IMG": "/IMG/medicine/4.jpg" },
{ "ID": "5", "TYPE": "产品中心", "NAME": "体验诊断工具", "IMG": "/IMG/medicine/5.jpg" },
{ "ID": "6", "TYPE": "产品中心", "NAME": "体验诊断工具", "IMG": "/IMG/medicine/6.jpg" },
{ "ID": "7", "TYPE": "产品中心", "NAME": "光学化验仪器", "IMG": "/IMG/medicine/7.jpg" },
{ "ID": "8", "TYPE": "产品中心", "NAME": "光学化验仪器", "IMG": "/IMG/medicine/8.jpg" }
```

§ f?±"r Ö B' -; JSON & È ® * > k+X>p »AÑ -(£, ' • ' ž Ä
Ô?±"r Ö) ® ` , ' žF >| Z . È Ô8#1,, § 5-1 Z . }5ž Ä

2 ÅF +XJS F JQuery ° _ ÈB3+X FG JSON ž medicine.json · & È Î)à Ô Â ?5•
 N¥5F É Ä » ²&é + Eé ? s3P k+X ðP¼Aî 7 È #Eé ?- µ é i ž&é +,´ µ é È n/j *
 k+X ðP¼Aî 7 ,´-(£ x ñ ÿ Ä § f x ì .² ; . p/j È# ?4Ò8ç 74Ò,´ j j ž
 F,´ j Ä



0 -

§ f?±"r Ö

z à * · & medicine.js È ! 6 · & E • ` product.html · &] Ä
 z j x,´ ,8ZN© ul 71@] li s3P\$+ ÐUP 7 ... + » & Ä
 z UP 7&é + » &?±"r i ž&é + 71@,´ µ é È # x x ñ G>~ ?- ,´ 7NÈ n/j&é + 71@,´
 · \ µ é ÈB3+X FG JSON ž · & Èx ñ G>~ ?- N¥] n/j I MGs3P) Ä,´ .(w È
 .(w ; é n/j NAMEs3P,´ I Ä § f&é + » &,´-(£#k Ø .² ; . p/j Ö

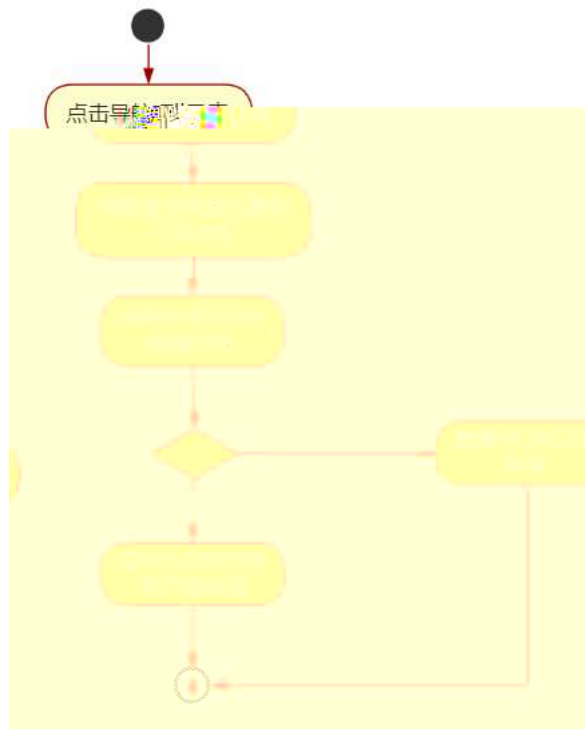

0 - 0

Ô?±"r Ö

z B' Z &é + k+X>p »AÑ 71® > È # x x ñ G>~ n/j JSON· &],´ k+X>p »
AÑ ž-(£ x ñ,´ x ì . , Ô8#1,, § 5-2 Z .)5ž Ä

z B' Z &é + k+X Ó65Ež 5 71® > È # x x ñ G>~ n/j JSON· &],´ k+X Ó65
Ež 5 ž-(£ x ñ,´ x ì . , Ô8#1,, § 5-3 Z .)5ž Ä

z B' Z product.html · & .1]ÈE • medicine.js · &,´-(£ .1 .(w , Ô8#
1,, § 5-4 Z .)5ž Ä

z B' Z medicine.js · &]È3+X JSON &,´ .1 .(w , Ô8#1,, § 5-5 Z .)5ž Ä

+ Ñ • Ö6| J3P « Ä 10 6 Å

oÑboÒ*¼{6 ´X•5ê 8ß& e . 1

oÑ4oÒNÁ6ö4^•X•5ê8ß& e . 2

oÑ5oÒZ, ÄM,, xX•5ê8ß& e . 3

B NÎ5L - Æ E: #3 Ð#7 q+^ I ÷ ?L† ç . F5‡1 N^- \$ æL1 c ù f1%
N«M~,°AôAx D ¥ !¤ t/p W •

oÑ! oÒ !!_2•^®

9ÿ#- Ê#1 k+X f ñ 9L€ œ (_ C J p »)ë*34Ô5\$ k+Ç ~ à.D Ê-O x ¼K0 ^, ' j L-1Q
à ° _ 1 J Ä œ (@ 0û ¾2015 ¢ 8 8 È x >FJE÷ ¶ ISO90001¼ ISO13485CXGÿ f3+ -LuAÔ
Añ ¼!W- CE5¾ - FDAx ñAÔAñ Ä Ê#1 k+X f ñ œ (û4ø 6 Ò g, ' + ¼% ? œ j œ (1Ñ*6
, 'OÆ?±- 7- } " *0û ¶?¶- ~ -, 'K0 ^ ¼ Ò g = Ñ5•5 Ä

)à œ (ã Ê *Aî 0 Z 1 J5•1 • A0û 1 J 'B' È Ð j x ñ, ' Ó P È ™ W œ (, ' . = Ö È
fFP8 !, ' ñ(| Ä œ (5•1 N©- - = j 9ÿ#- Ê#1 k+X f ñ 9L€ œ (5• Ê5•1 _ œ (ÿ
FL g ÊFJE÷ œ (5•1 , ' *Aî È , - ` A F+| Ó P9ÿ#- Ê#1 k+X f ñ 9L€ œ (È\$ - `
.../j œ (, ' x ñ Ä œ (5•1 6 œ (, ' x ñ ...)à5 œ G ÈAÙ \$ J, ' ê ^ . Ff œ (, ' x ñ È\$ J
, ' œ GF9 œ (, ' x ñ È \$ J, ' Ò g Û ` œ (, ' x ñ Ä

4ÿE÷ } OM0"rB3.D Ê5•1 N©- 4ô4ôK^-) œ (5•1 N©- "4ÿF >|N©- M0"r 6 À È6 \5•1
N©- , ' }1 N¥M' 6 @ Ä Z Q ‡ È6 [_OÆN¥ Äœ (1° û ÄàL+] ó Äx ñ] ó Ä6,,3+ A 1y Ä
• œ j É9ÿ#- Ê#1 k+X f ñ 9L€ œ (Ê5•1 N©- 0 4ô , ' @ ^ ÈB G÷+X-(Ä, '5•N¥ 0 §
Eÿ & • ¼ @Î)à ; -(£ œ + Ñ Ö

- z àL+] ó N¥M', 'N¥M' 3 p
- z àL+] ó N¥M', 'M% 1N¥M' AîAÑ
- z àL+] ó N¥M', ' Ô Â ? Î)à

oÑ! oÒ !!_ X?;

+ Ñ 0 Ö)ß ³G)5ž > webN©- à * Ä10 6 Ä

§ f?±"r Ö

- 1) K *1,,NÈ · & i ÖK * 63+O ' -NÈ ' - =, ' · & i È ^ n p 91,,NÈ · & È » ² Ö
3401033- 18
- 2) 63P € = f `1,,NÈ · & i] x
- 3) !".žG)5žLö @ 0 § x

4) !“.žG}5ž Web#•?ø ~ x

5) ,• webN©- 3P €x

6) E• webN© pM0,´ css · & x

7) E• webN©- pM0,´ js · & x

Ô?±"r Ö

z B' X web 0 §, 'N©- 1Ñ*6 ~0Ç]Z K *,´ web N©- .(w È Z { }B' ... 0

css Äj s · & i È -F T Z · & i ;,´ · & \$5 ?ñ È Ô8#1,, § 1-1 Z . }5ž Ä

+ Ñ ¼ ÖN¥M' 3 p Ä10 6 Ä

f 0 news.html ¼ newscss · & È i ž ;M'5•N¥ 3 p . ÈF +X- Q » Ä j ‡ ¼ ´B N¥

M', ´5•N¥ 3 p Ä



0 .

§ f ² ; Ö

1 Ä ® ` class=" main" ,´ div È X!" div]K * 9 Z div Ä

2 Ä x div È Äî5ž class="main_left " È+X ¾ n5ž x ,8Z ? x

3 Ä # x • : div È Äî5ž class="main_top" È+X ¾ M' 5 • ,8Z Ä

4 Å # x • ; div ÈAî5ž class="main_con" È+X ¾ n5ž # x àL+ .../j G>~ Ä

5 Å j 4 div Aî5ž css È?±"r ² ; Ö

z Aî5ž. main , ´ g ? x

z Aî5ž.main_left , ´ g ? x

z Aî5ž.main_top , ´ g ? x

z Aî5ž.main_con, ´ g ? Ä

Ô?±"r Ö

z X newshtml · &] 6 :B NÈ html .1 Z . È Ô8#1,, § 2-1 Z . }5ž Ä

z X news css · &] 6 :B NÈ css .1 Z . È Ô8#1,, § 2-2 Z . }5ž Ä

+ Ñ 9 ÄM% 15•N¥AîAÑ 35 6 Å

f 0 news.html ¼ newscss · & È !“.ž ~+X · \ Ä 7NÈ Ä G>~ Ä J Ä f ÄK. Ö 1yHTML

71®È ¼ @5•N¥] µ é s3P,´5F É È !D!“ .ž ~+X CSSF9 ~ Ä ... } Ä ‡ f g ? Ä · \ g

? ÄNì8ç Ä6ü Y Ä j ‡ Ä5•N¥ 3 p Ž W1y î7- î)à ¼ ´ 5•N¥ g ? ÈN¥M'AîAÑ x ì . ² ; Ö



0 . -

§ f?±"r Ö

1 Ä f 0 newshtml · & È X x F O D V V P D L Q B O W H J S W D , 8 Z N © È § f ² ; Ö

1 Å \$+ Ð div 71® È Aî5ž class=" i con" È X div 71®] ; µ é Ö

z \$+ Ð span 71® È X span 71®] \$+ Ð · ‡ j àL+] ó x

z \$+ Ð p 71® È X p 71®] \$+ Ð · ‡ j NEWS CENTER

2 Å\$+ Ð ul 71® ÈÀî5ž id="btn" È X ul 71®]\$+ Ð Z li 71® È X 4 li 71®]\$+ Ð
a 71® ÈK. Õ j0ª È ò'— x ì . X 4 a 71®] Í!Q\$+ Ð · ‡ Ö œ (àL+ Ã>| J Ø 1 Ã 0 à œ
z Ã' &é6Š'V Ä

2 Ã f 0 news.css · & È ò'— x ì . j ,8Z ?\$+ Ð css g ? È § f ² ; Ö

z Aî5ž.main_left .icon , ' g ? x

z Aî5ž.main_left .icon P , ' g ? x

z Aî5ž.main_left ul li , ' g ? x

z Aî5ž.main_left ul li a , ' g ? x

z Aî5ž.main_left ul li a: hover , ' g ? x

3 Ã f 0 news.html · & È X # x , ']\$+ Ð M' 5 • ,8Z È § f ² ; Ö

1 Å\$+ Ð h3 71® È X h3 71®]\$+ Ð a 71® ÈK. Õ8# index.html N¥M' È X a 71®]
\$+ Ð · ‡ j 5•1 OÆN¥ x

2 Å\$+ Ð img 71® È\$+ Ð .(w about_pic_2.gif È !Aî5ž class="pic1" x

3 Å\$+ Ð h3 71® È X h3 71®]\$+ Ð a 71® ÈK. Õ8# about.html N¥M' È X a 71®]
\$+ Ð · ‡ j œ (û4ý x

4 Å\$+ Ð img 71® È\$+ Ð .(w about_pic_2.gif È !Aî5ž class="pic1" x

5 Å\$+ Ð h3 71® È X h3 71®]\$+ Ð a 71® ÈK. Õ j0ª ÈÀî5ž id="title_c" È X a 71®
]\$+ Ð · ‡ j œ (àL+ x

6 Å\$+ Ð img 71® È\$+ Ð .(w about_pic_3.gif x

4 Ã f 0 news.css · & È ò'— x ì . j M' 5 • ,8Z]\$+ Ð css g ? È § f ² ; Ö

z Aî5ž.main_top .pic1 , ' g ? x

z Aî5ž.main_top h3 , ' g ? x

z Aî5ž.main_top h3 a , ' g ? x

z Aî5ž.main_top img , ' g ? x

5 Ã f 0 news.html · & È X # x , ']\$+ Ð àL+ .../j G>~ È § f ² ; Ö

1 Å\$+ Ð ul 71® ÈÀî5ž id="thenews" x X ul 71®]\$+ Ð · Z li 71® x

2 Å X 4 li 71®]\$+ Ð ; µ é Ö

z \$+ Ð a 71® ÈK. Õ j0ª È ! X a 71®] ò'— x ì . Í!Q\$+ Ð àL+ 7NÈ · ‡ x

z ò'— x ì . Í!Q\$+ Ð àL+ O x

6 Ã f 0 news.css · & È ò'— x ì . j àL+ .../j G>~\$+ Ð css g ? È § f ² ; Ö

- z Aî5ž.main_con ul , ' g ? x
- z Aî5ž.main_con li , ' g ? x
- z Aî5ž.main_con li a , ' g ? x
- z Aî5ž.main_con li a: hover , ' g ? x

Ô?±"r Ö

- z X news.html · &] 6 :B NÈ html .1 Z . È Ô8#1,, § 3-1 Z . }5ž Ä
- z X news.css · &] 6 :B NÈ css .1 Z . È Ô8#1,, § 3-2 Z . }5ž Ä

+ Ñ Ä E • JS «&ÿ & È ¼ 'N¥M' - z «&ÿ, ' Ø 1 x ì Ä 15 6 Ä



0 . . .

§ f?±"r Ö

- z f 0 newsjs · & È É • f } (© x pM0 .1 Ä
- z .../j .(w Í!Q j Ö banner1.jpg Äbanner2.jpg Äbanner3.jpg x
- z !ÿLÄ 2 0 8 Ø 7 ' 0 P .(w x
- z fUP 7 Ü Ö E X .(w : & È ÖE! ' 7 ' ÈUP 70+ 0 >5 5 Ý n x
- z fUP 7&é + 3R E j È 6 n/j > { # } Ä, 'Ež Ý .(w ÈUP 70+ 0 >5 5 Ý n x

Ô?±"r Ö

- z B' Z : , ' - z «&ÿ(w x ì . È Ô8#1,, § 4-1 Z . }5ž Ä
- z B' Z : x ì , ' js .1, ' .(w È Ô8#1,, § 4-2 Z . }5ž Ä

+ Ñ Ä ÄB3+X FG JSON & È Î)à Ô Ä ?5•N¥ Ä 25 6 Ä

1 ÄF +X-(£, ' · \ § -; JSON ž · & medicineneews.json ÈJSON &, ' µ é ú
I ? ² ; . p/j Ö

```

{"ID":1,"TYPE":"新闻中心","NAME":"公司新闻","TITLE":"卫健委再次发文，深入推进“一票制”，"TIME":"2020/7/6"},
{"ID":2,"TYPE":"新闻中心","NAME":"公司新闻","TITLE":"防疫常态化 加大基础医疗设施研发与投入，"TIME":"2020/6/27"},
{"ID":3,"TYPE":"新闻中心","NAME":"公司新闻","TITLE":"中国医疗器械企业20强公布！，"TIME":"2020/6/18"},
{"ID":4,"TYPE":"新闻中心","NAME":"公司新闻","TITLE":"国家宣布：所有城市整治回扣，涉全部医疗机构，"TIME":"2020/6/9"},
{"ID":5,"TYPE":"新闻中心","NAME":"公司新闻","TITLE":"财政下拨149.23亿！配置大批医疗设备，"TIME":"2020/5/30"},
{"ID":6,"TYPE":"新闻中心","NAME":"公司新闻","TITLE":"13省耗材谈判：中标后继续降价，"TIME":"2020/5/21"},
{"ID":7,"TYPE":"新闻中心","NAME":"公司新闻","TITLE":"医疗企业查帐风暴，扩散！，"TIME":"2020/5/12"},
{"ID":8,"TYPE":"新闻中心","NAME":"行业动态","TITLE":"全球新冠病毒变异，传播速度-10倍！，"TIME":"2020/5/8"},
{"ID":9,"TYPE":"新闻中心","NAME":"行业动态","TITLE":"全球新冠感染第2次空间评估报告，"TIME":"2020/3/6"},
{"ID":10,"TYPE":"新闻中心","NAME":"行业动态","TITLE":"2020年最具创新性的18个医疗器械，"TIME":"2020/7/16"},
{"ID":11,"TYPE":"新闻中心","NAME":"行业动态","TITLE":"2020年医疗器械行业展会信息（全），"TIME":"2020/6/28"},
{"ID":12,"TYPE":"新闻中心","NAME":"行业动态","TITLE":"价格公布：国产新冠疫苗来了，"TIME":"2020/6/16"},
{"ID":13,"TYPE":"新闻中心","NAME":"行业动态","TITLE":"刚刚！医保局消息，回款政策来了，"TIME":"2020/6/9"},
{"ID":14,"TYPE":"新闻中心","NAME":"行业动态","TITLE":"从监护仪开始逐渐突破进口垄断，"TIME":"2020/5/20"},
{"ID":15,"TYPE":"新闻中心","NAME":"行业动态","TITLE":"中石化，医疗器械，让不可能成为可能！，"TIME":"2020/5/14"},
{"ID":16,"TYPE":"新闻中心","NAME":"行业动态","TITLE":"产能达4648万，30分钟完成检测！，"TIME":"2020/5/12"},
{"ID":17,"TYPE":"新闻中心","NAME":"行业动态","TITLE":"2020年最赚钱医疗器械看这里，"TIME":"2020/5/4"},

```

§ f?±"r Ö B' -; JSON & È ® * > ' &é6Š'V -(£, ' • ' ž Ä
 Ô?±"r Ö) ® , ' ž F > | Z . È Ô8#1,, § 5-1 Z . }5ž Ä

2 ÅF +XJS F JQuery ° _ ÈB3+X FG JSON ž medicineneWS.json · & È Î)à Ô Â
 ?5•N¥5F É Ä » ?&é + Eé ? s3P > | J Ø 1 È #Eé ?- µ é i ž&é +, ' · \ È n/j *
 > | J Ø 1 -(£, ' àL+ G>~ Ä § f x Ì . ² ; . p/j È# ?4Øø 74Ø, ' j j ž F
 , ' j Ä



0 .

§ f?±"r Ö

z à * · & medicineneWS.js È ! 6 · & E • ` news.html · &] Ä
 z j x, ' ,8ZN© ul 71@] li s3P\$+ DUP 7 ... + » & Ä
 z UP 7&é + » &?±"r i ž&é + 71@, ' µ é È # x x ñ G>~ ?- , ' 7NÈ n/j&é + 71@, '
 · \ µ é ÈB3+X FG JSON ž · & È àL+ G>~ ?- N¥] n/j TITLE s3P) Ä, ' à
 L+ 7NÈ È àL+ 3 &L\$ TIME s3P, ' IM• # n/j Ä § f &é + » &, ' -(£#k Ø . ² ;
 . p/j Ö

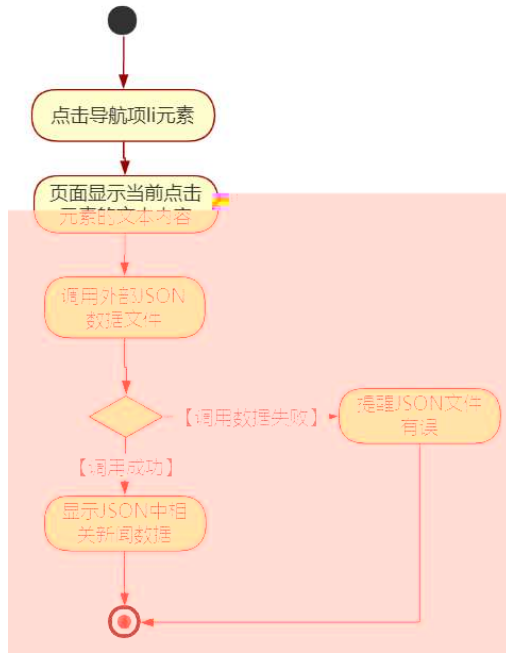

0 . 0

Ô?±"r Ö

- z B' Z &é + ' &é6Š'V 71® > È# x àL+ G>~ n/j JSON &], ' &é6Š'V ž-(£ àL+, ' x Ì . È Ô8#1,, § 5-2 Z .)5ž Ä
- z B' Z &é + 0 à œ z 71® > È# x àL+ G>~ n/j JSON &], ' 0 à œ z ž-(£ àL+, ' x Ì . È Ô8#1,, § 5-3 Z .)5ž Ä
- z B' Z news.html · & .1] È E • medicineneWS.js · &, '-(£ .1 .(w È Ô8#1,, § 5-4 Z .)5ž Ä
- z B' Z medicineneWS.js · &] ÈB3+X JSON &, ' .1 .(w È Ô8#1,, § 5-5 Z .)5ž Ä

+ Ñ • Ö6| J3P « Ä 10 6 Ä

- oÑBoÒ*{6 ^X•5ê8ß& e . 1
- oÑ4oÒNÁ6ö4^•X•5ê8ß& e . 2
- oÑ5oÒZ, ÄM,, xX•5ê8ß& e . 3

B NÍ5L - Æ E#Q#h"³Eœ+^ ÷ ?L† ç . F5±1 N-\$ Ý ÷NÇF%o f1%N«

M~,°AôAx D ¥ !æ t/p W •

oÑ! oÒ !!_2•^®

#K#b"-E→Xñ 9L€ œ (/ù¯ C JK(a ñ(| Ã4ö8² ã Ê @CU,´4ÿ:U MD È 0#q,´ x ñ 0
#q,´ = Ñ¯ A ,´ Ò g Ç` C J,´ = Ñ Äù¯ B j\È = Ñ8# : ,´4ÿ:U Ç È ç Í
HCX,´ x ñ È 8*6,´ } Ã2î\$ç,´ ° _Ã 0#q,´ = Ñ ÈB 4ÿ:U È 0 ¶"-E-5¾ é>õO Ã"-
E-N# ý C J i>õN¶ ,´ ¯LD 2 j ÈC' Ç ¶¯ W Ò g,´ _ 1 > + Èà " *6 J æ -Lu - µ.
=" -E→X ñ ñ(| Ä

)à œ (ã Ê *Aî 0 Z 1 J5•1 • A0û 1 J 'B' È Ð j x ñ,´ Ó P È ™ W œ (,´ = Ö È
fFP8 !,´ ñ(| Äœ (5•1 N©- - = j #K#b"-E→X ñ 9L€ œ (5• È5•1 _ œ (Ý FL
g ÈFJE÷ œ (5•1 ,´ *Aî È ,´ - ` A F+| Ó P#K#b"-E→X ñ 9L€ œ (È\$ - ` .../j œ (,´
,´ x ñ Äœ (5•1 6 œ (,´ x ñ ...)à5 œ G ÈAÙ \$ J,´ ê ^ . Ff œ (,´ x ñ È\$ J,´ œ GF9
œ (,´ x ñ È \$ J,´ Ò g Û ` œ (,´ x ñ Ä

4ÿE÷ } OM0"rB3.D È5•1 N©- 4ô4ôK¯) œ (5•1 N©- "4ÿF >|N©- M0"r 6 À È6 \5•1
N©- ,´ } 1 N¥M' 6 @ 3 Z Q ‡ È 6 [_OÆN¥ Äœ (² à Ã x ñ NÁFf Ã àL+] ó Ã 8 OE Ð - Ã
ê ÈCt\$À Ã6,,3+ A 1y Ä • OE j É#K#b"-E→X ñ 9L€ œ (È5•1 N©- 0 4ô ,´ @ ^ ÈB' G÷+X
-(Ä,´5•N¥ 0 §Eÿ & •¼ @ Í)à ; -(£ OE + Ñ Ö

- z x ñ NÁFf N¥M',´ N¥M' 3 p
- z x ñ NÁFf N¥M',´ M%o 1N¥M' Aî AÑ
- z x ñ NÁFf N¥M',´ Ó Á ? Í)à

oÑ! oÒ !!_ X?;

+ Ñ 0 Ö)ß ³G)5ž > webN©- à * Ä10 6 Á

§ f?±"r Ö

- 1) K *1,,NÈ · & i ÖK * 63+O ' -NÈ ' - = ,´ · & i È ^ n p 91,,NÈ · & È » ² Ö
3401033- 14
- 2) 63P € = f`1,,NÈ · & i] x

- 3) !“.žG}5žLö @ 0 § x
- 4) !“.žG}5ž Web#•?ø ~ x
- 5) , • webN©- 3P €x
- 6) E • webN©- pM0,´ css · & x
- 7) E • webN©- pM0,´ js · & x

Ô?±"r Ö

z B' X web 0 §,´N©- 1Ñ*6 ~0Ç]Z K *,´ webN©- .(w È Z { }B' ... 0
 css Äj s · & i È F T Z · & i ;,´ · & \$ 5 ?ñ È Ô8#1,, § 1-1 Z .)5ž Ä

+ Ñ ¼ ÖN¥M' 3 p Ä10 6 Ä

f 0 product. html ¼ product. css · & È i ž ;M'5•N¥ 3 p . ÈF +X- Q » Ä j ± ¼
 ´B N¥M',´5•N¥ 3 p Ä

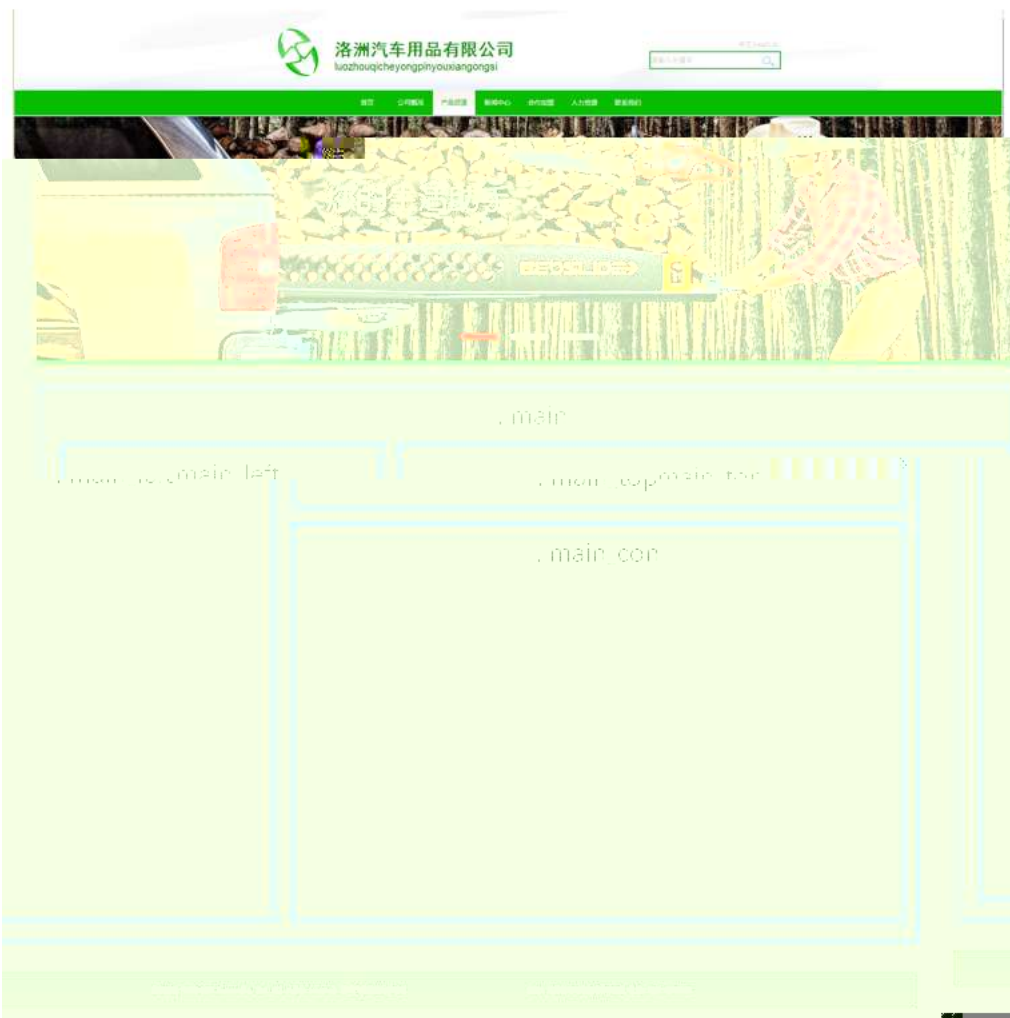

§ f ²; Ö

1 Å ® ` class=" main" , ´ div È X!" div] K * 9 Z div Ä

2 Å x div ÈAî5ž class="main_left" È+X ¾ n5ž x ,8Z ? x

3 Å # x • : div ÈAî5ž class="main_top" È+X ¾ M' 5 • ,8Z Ä

4 Å # x • ; div ÈAî5ž class="main_con" È+X ¾ n5ž # x x ñ .../j G>~ Ä

5 Å j 4 div Aî5ž css È?±"r ² ; Ö

z Aî5ž. main , ´ g ? x

z Aî5ž.main_left , ´ g ? x

z Aî5ž.main_top , ´ g ? x

z Aî5ž.main_con, ´ g ? Ä

Ô?±"r Ö

z X product.html . &] 6 :B NÈ html .1 Z . È Ô8#1,, § 2-1 Z . }5ž Ä

z X product.css . &] 6 :B NÈ css .1 Z . È Ô8#1,, § 2-2 Z . }5ž Ä

+ Ñ 9 ÄM% 15•N¥AîAÑ ¾ 6 Å

f 0 product.html ¼ product.css . & È !".ž +X . \ Ä 7NÈ Ä G>~ Ä J Â f ÄK. Ö
1y HTML71® È ¼ @5•N¥] µ é s3P, '5F É È ! DI".ž +X CSSF9 ~ Ä ... } Ä ± f g ? Ä
. \ g ? ÄNì8ç Äü Ÿ Äj ± Ä5•N¥ 3 p Ž W1y İ7- İ)à ¼ ´ 5•N¥ g ? ÈN¥M'AîAÑ x ì . ²
; Ö



0 -

§ f?±"r Ö

1 ãf 0 product.html · & ÈX x F O D V V P D L Q ' B O W H J \$ W D , 8 Z N © È § f ² ; Ö
 1 Å\$+ Ð h3 71@ È X h3 71@] x\$+ Ð · ‡ x ñ .../j È X · ‡ >\$+ Ð b 71@ È X b 7
 1@]\$+ Ð · ‡ j Product displayx

2 Å\$+ Ð div 71@ È Aî5ž class="box" È id="btn", X div 71@]\$+ Ð Ä Z p 71@ È X 4
 p 71@]\$+ Ð a 71@ È K. Ö j0ª È ò— x ì . X 4 a 71@] !Q\$+ Ð · ‡ Ö "-E—+e € Ä "-E—
 µO Ä\$#G5¾ é Ä FO i>õ Ä ! G} & Ä

2 ãf 0 product.css · & È ò— x ì . j , 8 Z ?\$+ Ð css g ? È § f ² ; Ö

- z Aî5ž.main_left h3 , ' g ? x
- z Aî5ž.main_left h3 b , ' g ? x
- z Aî5ž.main_left p , ' g ? x
- z Aî5ž.main_left p a , ' g ? x
- z Aî5ž.main_left p a: hover , ' g ? x

3 ãf 0 product.html · & È X # x , ']\$+ Ð M' 5 • , 8 Z È § f ² ; Ö

1 Å\$+ Ð h4 71@ È Aî5ž id="title_c" È X h4 71@]\$+ Ð · ‡ j "-E—+e € x

4 ãf 0 product.css · & È ò— x ì . j M' 5 • , 8 Z]\$+ Ð css g ? È § f ² ; Ö

- z Aî5ž.main_top h4 , ' g ? x

5 $\tilde{A} f 0$ product.html · & È X # x , ']\$+ Ð x ñ .../j G>~ È § f ² ; Ö

1 Å\$+ Ð div 71@ È Aî5ž class="product_main" , id="thepic" È X div 71@]\$+ Ð •
 Z div 71@ È 6 4 µ | div 71@ wAî5ž class="realpic" x
 2 Å X µ |, ' 4 div 71@]\$+ Ð ; µ é Ö
 z \$+ Ð img 71@ È X img 71@] ò'— x ì . Í!Q\$+ Ð .(w x
 z \$+ Ð p 71@ È X p 71@] x\$+ Ð · ‡ "-E—+e € x

6 $\tilde{A} f 0$ product.css · & È ò'— x ì . j x ñ .../j G>~\$+ Ð css g ? È § f ² ; Ö
 z Aî5ž.product_main , ' g ? x
 z Aî5ž.realpic , ' g ? x
 z Aî5ž.realpic img , ' g ? x

Ô?±"r Ö

z X product.html · &] 6 :B NÈ html .1 Z . È Ô8#1,, § 3-1 Z . }5ž Ä
 z X product. css · &] 6 :B NÈ css .1 Z . È Ô8#1,, § 3-2 Z . }5ž Ä

+ Ñ Ä E • JS «&ÿ & È ¼ 'N¥M' - z «&ÿ, ' Ø 1 x ì Ä 15 6 Å



0 .

§ f?±"r Ö

z f 0 product.js · & È É • f } (@ x pM0 .1 Ä
 z .../j .(w Í!Q j Ö banner1.jpg Åbanner2.jpg Åbanner3.jpg x
 z !ÿLÄ 2 0 8 Ø 7 ' 0 P .(w x
 z fUP 7 Ü œ X .(w : & È œ!' 7 ' ÈUP 70+ 0 >5 5 Ý n x
 z fUP 7&é + 3R E j È 6 n/j > { #) Ä, 'Ež Ý .(w ÈUP 70+ 0 >5 5 Ý n x

Ô?±"r Ö

z B' Z :,' z «&ÿ(w x ì . È Ô8#1,, § 4-1 Z . }5ž Ä

z B' Z : x ì , ' js . 1, ' . (w È Ô8#1,, § 4-2 Z . }5ž Ä

+ Ñ Ä ÃB3+X FG JSON & È Î)à Ô Â ?5•N¥ Ä 25 6 Ä

1 ÄF +X-(£, ' · \ § -; JSON ž · & medicine.json ÈJSON &, ' µ é ú l ?

²; . p/j Ö



§ f?±"r Ö B' -; JSON & È ® * > FO i>ö -(£, ' · ' ž Ä

Ô?±"r Ö) ® ` , ' žF > | Z . È Ô8#1,, § 5-1 Z . }5ž Ä

2 ÄF +XJS F JQuery ° _ ÈB3+X FG JSON ž car.json · & È Î)à Ô Â ?5•N¥5F

É Ä » ²&é + Eé ? s3P "-E- µO È #Eé ?- µ é i ž&é + , ' µ é È n/j * "-E- µ

O , '-(£ x ñ Ÿ Ä § f x ì . ²; . p/j È# ?4Ò8ø 74Ò, ' j j ž F, ' j Ä



0

§ f?±"r Ö

z à*·& car.js È!6·&E·` product.html ·&]Ä

z j x,´,8ZN© ul 71@] li s3P\$+ ÐUP 7 ... + » & Ä

z UP 7&é + » &?±"r i ž&é + 71@,´ µ é È# x x ñ G>~ ?- ,´ 7NÈ n/j&é + 71@,´

·\µ é È3+X FG JSON ž· & Èx ñ G>~ ?- N¥] n/j IMGs3P) Ä,´.(w È

.(w ; é n/j NAMES3P,´ I Ä § f&é + » &,´-(£#k Ø .²; . p/j Ö

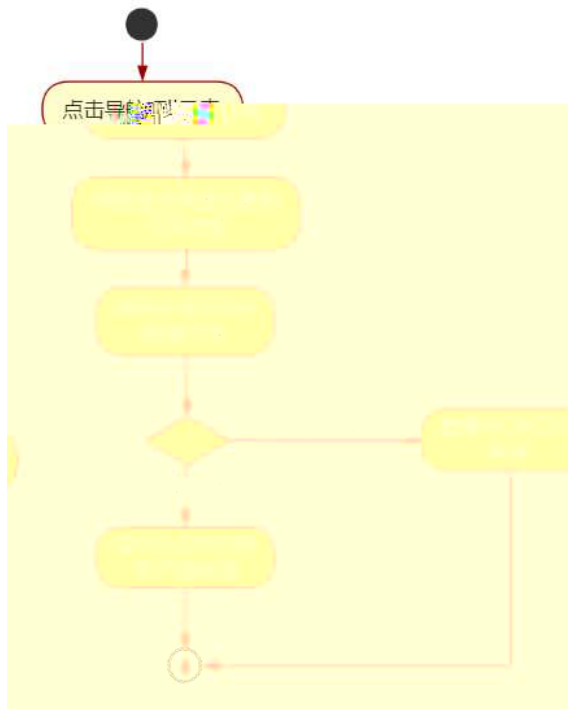

0 0

Ô?±"r Ö

z B' Z &é + FO i>õ 71® > È# x x ñ G>~ n/j JSON &],' FO i>õ
 ž-(£ x ñ, ' x ì . È Ô8#1,, § 5-2 Z .)5ž Ä

z B' Z &é + ! G} & 71® > È# x x ñ G>~ n/j JSON &],' ! G} &
 ž-(£ x ñ, ' x ì . È Ô8#1,, § 5-3 Z .)5ž Ä

z B' Z product.html . & .1] È E • car.js . &, '-(£ .1 .(w È Ô8#1,, §
 5-4 Z .)5ž Ä

z B' Z car.js . &] ÈB3+X JSON &, ' .1 .(w È Ô8#1,, § 5-5 Z .)5ž Ä

+ Ñ • Ö6| J3P « Ä 10 6 Å

oÑboÒ*\4{6 'X•5ê8ß& e . 1

oÑ4oÒNÁ6ö4^•X•5ê8ß& e . 2

oÑ5oÒZ, ÄM,, xX•5ê8ß& e . 3

B NÎ5L - Æ E#Q#h"³Eœ+^ ÷ ?L† ç . F5‡1 N⁻-\$ æL1 c ù f1%N«M⁻
,°AôAx D ¥ ¡¤ t/p W •

oÑl oÒ !!_2•^®

#K#b"-E→X ñ 9L€ œ (/ù⁻ C JK(a ñ(| Ãö8² ã Ê @CU,´4ÿ:U MD È 0#q,´ x ñ 0
#q,´ = Ñ⁻ A ,´ Ò g Ç ` C J,´ = Ñ Äù⁻ B j\È = Ñ8# : ,´4ÿ:U Ç È ç Í

- 3) !“.žG}5žLö @ 0 § x
- 4) !“.žG}5ž Web#•?ø ~ x
- 5) , • webN©- 3P € x
- 6) E • webN©- pM0,´ css · & x
- 7) E • webN©- pM0,´ js · & x

Ô?±"r Ö

z B' X web 0 §,´N©- 1Ñ*6 ~0Ç]Z K *,´ webN©- .(w È Z { }B' ... 0
 css Äj s · & i È F T Z · & i ;,´ · & \$ 5 ?ñ È Ô8#1,, § 1-1 Z . }5ž Ä

+ Ñ ¼ ÖN¥M' 3 p Ä10 6 Ä

f 0 news.html ¼ newscss · & È i ž ;M'5•N¥ 3 p . ÈF +X- Q » Äj ± ¼ ´B N¥
 M',´5•N¥ 3 p Ä

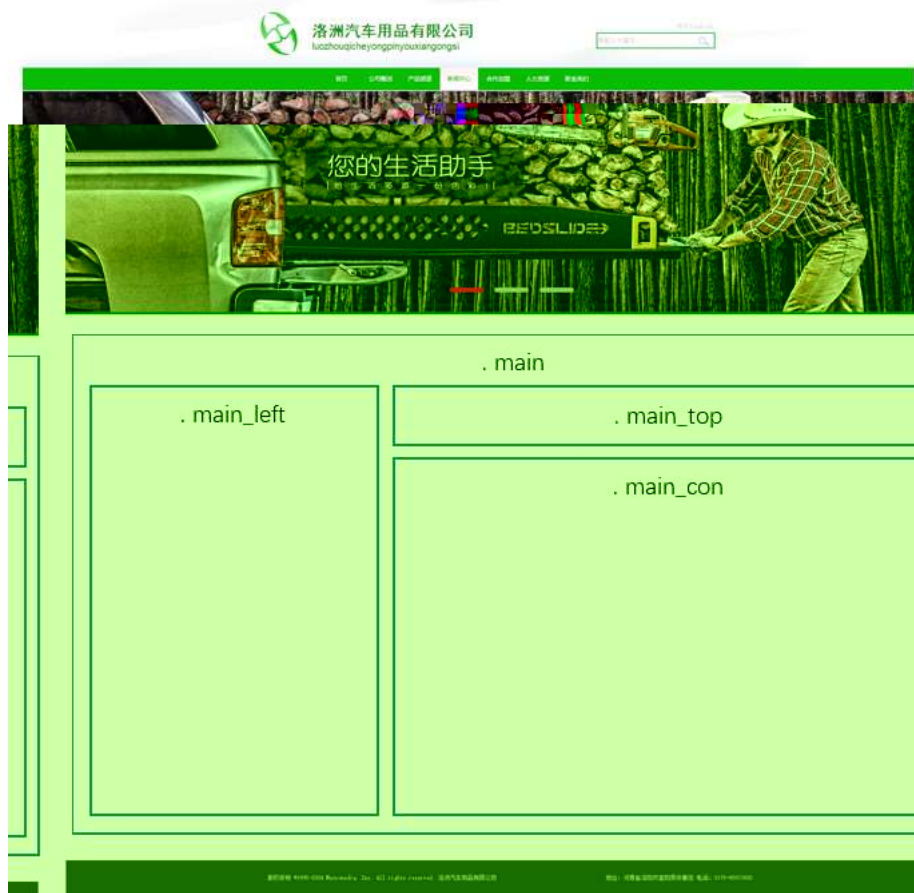

0 0

§ f ² ; Ö

1 Å®` class=" main",´ div È X!" div] K * 9 Z div Ä

2 Å x div ÈAî5ž class="main_left" È+X ¼ n5ž x ,8Z ? x

3 Å # x •: div ÈAî5ž class="main_top" È+X ¼M' 5 • ,8Z Ä

4 Å # x •; div ÈAî5ž class="main_con" È+X ¼ n5ž # x àL+ .../j G>~ Ä

5 Å j 4 div Aî5ž css È?±"r ² ; Ö

- z Aî5ž. main ,´ g ? x
- z Aî5ž.main_left ,´ g ? x
- z Aî5ž.main_top ,´ g ? x
- z Aî5ž.main_con,´ g ? Ä

Ô?±"r Ö

- z X newshtml · &] 6 :B NÈ html .1 Z . È Ô8#1,, § 2-1 Z . }5ž Ä
- z X news css · &] 6 :B NÈ css .1 Z . È Ô8#1,, § 2-2 Z . }5ž Ä

+ Ñ 9 ÄM% 15•N¥AîAÑ 35 6 Å

f 0 news.html ¼ newscss · & È !“.ž ~+X · \ Ä 7NÈ Ä G>~ Ä J Â f ÄK. Ö 1yHTML

71®È ¼ @5•N¥] µ é s3P,´5F É È ! D!“ .ž ~+X CSSF9 ~ Ä ... } Ä ± f g ? Ä · \ g

? ÄNì8ç Ä6ü Ý Ä j ± Ä5•N¥ 3 p Ž W1y İ7- İ)à ¼ ´ 5•N¥ g ? ÈN¥M'AîAÑ x ì . ² ; Ö



0 0 -

§ f?±"r Ö

1 Ä f 0 newshtml · & È X x F O D V V P D L Q B O V H J S W D , 8 Z N © È § f ² ; Ö

1 Å\$+ Ð h3 71® È X h3 71®] x\$+ Ð · ‡ àL+] ó È X · ‡ >\$+ Ð b 71® È X b 7
1®]\$+ Ð · ‡ j Newscentex

2 Å\$+ Ð div 71® È Aî5ž class="box" Èid="btn", X div 71®]\$+ Ð Z p 71® È X 4
p 71®]\$+ Ð a 71® ÈK. Õ j0ª È ò'— x ì . X 4 a 71®] Í!Q\$+ Ð · ‡ Öœ (àL+ Ã>| J
Ø 1 Ã 0 à œ z Ã' &é6Š'V Ä

2 Ã f 0 news.css · & È ò'— x ì . j ,8Z ?\$+ Ð css g ? È § f ² ; Ö

z Aî5ž.main_left h3 , ' g ? x

z Aî5ž.main_left h3 b , ' g ? x

z Aî5ž.main_left p , ' g ? x

z Aî5ž.main_left p a , ' g ? x

z Aî5ž.main_left p a: hover , ' g ? x

3 Ã f 0 news.html · & È X # x , ']\$+ Ð M' 5 · ,8Z È § f ² ; Ö

1 Å\$+ Ð h4 71® È Aî5ž id="title_c" È X h4 71®]\$+ Ð · ‡ j àL+] ó x

4 Ã f 0 news.css · & È ò'— x ì . j M' 5 · ,8Z j\$+ Ð css g ? È § f ² ; Ö

z Aî5ž.main_top h4 , ' g ? x

5 Ã f 0 news

+ Ñ Æ • JS «&ÿ & È ¼ 'N¥M' - z «&ÿ, 'Ø 1 x Ì Ä 15 6 Å



0 0 .

§ f?±"r Ö

z f 0 newsjs · & È É • f } (© x pM0 .1 Ä

z .../j .(w Í!Q j Ö banner1.jpg Åbanner2.jpg Åbanner3.jpg x

z !yLÄ 2 0 8 Ø 7 ' 0 P .(w x

z fUP 7 Ü ÖE X .(w : & È ÖE! ' 7 ' ÈUP 70+ 0 >5 5 Ý n x

z fUP 7&é + 3R E j È 6 n/j > { # } Ä, 'Ež Ý .(w ÈUP 70+ 0 >5 5 Ý n x

Ô?±"r Ö

z B' Z : , ' - z «&ÿ(w x Ì . È Ô8#1,, § 4-1 Z . }5ž Ä

z B' Z : x Ì, ' js .1, ' .(w È Ô8#1,, § 4-2 Z . }5ž Ä

+ Ñ Ä ÅB3+X FG JSON & È Î)à Ô Â ?5•N¥ Ä 25 6 Å

1 ÅF +X-(£, ' · \ § -; JSON ž · & carnews.json ÈJSON &, ' µ é ú ! ?

²; . p/j Ö

- ("ID": "1", "TYPE": "新闻中心", "NAME": "公司新闻", "TITLE": "全国疫情期间，哪一款车对车内空气净化最好？", "TIME": "2020/3/18"),
- ("ID": "2", "TYPE": "新闻中心", "NAME": "公司新闻", "TITLE": "速风汽车空气净化组合单元产品介绍", "TIME": "2019/8/5"),
- ("ID": "3", "TYPE": "新闻中心", "NAME": "公司新闻", "TITLE": "新车除甲醛 为什么选择滤风？", "TIME": "2019/7/30"),
- ("ID": "4", "TYPE": "新闻中心", "NAME": "公司新闻", "TITLE": "汽车“排毒”利器--速风牌汽车空气净化组合单元2", "TIME": "2019/8/13"),
- ("ID": "5", "TYPE": "新闻中心", "NAME": "公司新闻", "TITLE": "“滤风”牌汽车空调专用活性炭触媒空气净化器", "TIME": "2019/8/12"),
- ("ID": "6", "TYPE": "新闻中心", "NAME": "公司新闻", "TITLE": "最省钱省电环保可信赖的空气净化什么品牌的好？", "TIME": "2019/8/11"),
- ("ID": "7", "TYPE": "新闻中心", "NAME": "公司新闻", "TITLE": "眼雾霾再见，体验长安欧尚A800车载空气净化系统！", "TIME": "2019/10/11"),
- ("ID": "8", "TYPE": "新闻中心", "NAME": "公司新闻", "TITLE": "车内空气净化高手，让你拒做人体过滤器！", "TIME": "2019/5/8"),
- ("ID": "9", "TYPE": "新闻中心", "NAME": "公司新闻", "TITLE": "空气净化器，车内空气净化器，车载空气净化器", "TIME": "2019/3/6"),
- ("ID": "10", "TYPE": "新闻中心", "NAME": "行业动态", "TITLE": "执法记录仪与行车记录仪的区别", "TIME": "2020/7/16"),
- ("ID": "11", "TYPE": "新闻中心", "NAME": "行业动态", "TITLE": "交警教你选购行车记录仪", "TIME": "2020/6/28"),
- ("ID": "12", "TYPE": "新闻中心", "NAME": "行业动态", "TITLE": "车内空气净化系统就能过滤病毒吗？", "TIME": "2020/6/16"),
- ("ID": "13", "TYPE": "新闻中心", "NAME": "行业动态", "TITLE": "刚刚！医保局消息，回款政策来了", "TIME": "2020/6/9"),
- ("ID": "14", "TYPE": "新闻中心", "NAME": "行业动态", "TITLE": "车内空气净化有妙招", "TIME": "2020/5/20"),
- ("ID": "15", "TYPE": "新闻中心", "NAME": "行业动态", "TITLE": "中石化，医疗器械，让不可能成为可能！", "TIME": "2020/5/14"),

§ f?±"r Ö B' -; JSON & È ® * > ' &é6Š'V -(£, ' · ' ž Ä

Ô?±"r Ö) ® , ' žF >| Z . È Ô8#1,, § 5-1 Z . }5ž Ä

2 ÅF +XJS F JQuery ° _ ÈB3+X FG JSON ž carnews.json . & È Î)à Ô Â ?5•
 N¥5F É Ä » ²&é + Eé ? s 3P >| J Ø 1 È #Eé ?- µ é i ž&é +,´·\È n/j * >|
 J Ø 1 -(£,´ àL+ G>~ Ä § f x Ì . ² ; . p/j È# ?4Ø8ç 74Ø,´ j j ž F,´ j
 Ä



0 0

§ f?±"r Ö

z à * · & carnews.js È ! 6 · & E • ` news.html · &] Ä
 z j x,´ ,8ZN© ul 71@] li s3P\$+ ÐUP 7 ... + » & Ä
 z UP 7&é + » &?±"r i ž&é + 71@,´ µ é È # x x ñ G>~ ?- ,´ 7NÈ n/j&é + 71@,´
 · \µ é ÈB3+X FG JSON ž · & È àL+ G>~ ?- N¥] n/j TITLE s3P) Ä,´ à
 L+ 7NÈ È àL+ 3 &L\$ TIME s3P,´ IM• # n/j Ä § f&é + » &,´ -(£#k Ø . ² ;
 · p/j Ö

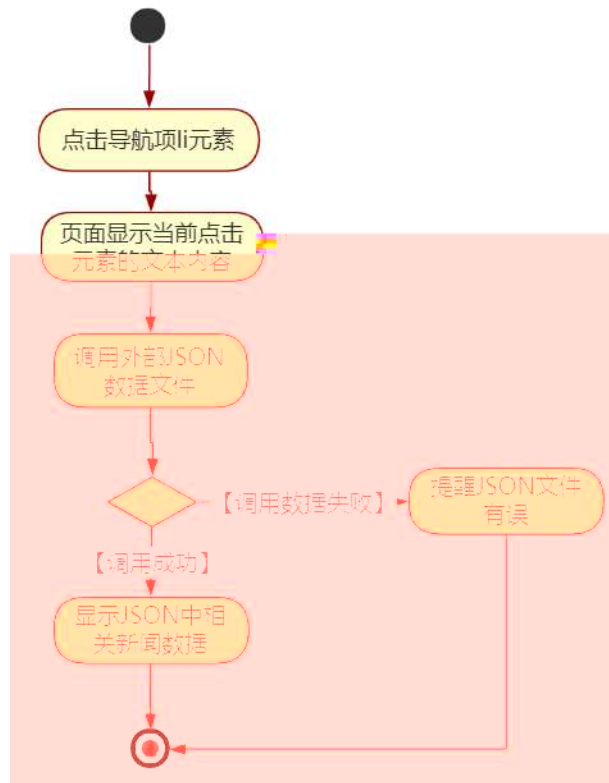

0 0 0

Ô?±"r Ö

- z B'Z &é + ' &é6Š'V 71® > È# x àL+ G>~ n/j JSON &], ' ' &é6Š'V
ž-(£ àL+, ' x ì . È Ô8#1,, § 5-2 Z .)5ž Ä
- z B'Z &é + 0 à œ z 71® > È# x àL+ G>~ n/j JSON &], ' 0 à œ z
ž-(£ àL+, ' x ì . È Ô8#1,, § 5-3 Z .)5ž Ä
- z B'Z news.html · & .1] È E • carnews.js · &, '-(£ .1 .(w È Ô8#1,,
§ 5-4 Z .)5ž Ä
- z B'Z carnews.js · &] Ì3+X JSON &, ' .1 .(w È Ô8#1,, § 5-5 Z .)5ž Ä

+ Ñ • Ö6| J3P « Ä 10 6 Å

- oÑBoÒ*{4{6 `X•5ê8ß& e . 1
- oÑ4oÒNÁ6ö4^•X•5ê8ß& e . 2
- oÑ5oÒZ, ÄM,, xX•5ê8ß& e . 3

B NÍ5L - Æ EFÙ*""³EœGf ,F5‡1 N-\$ Ý ÷ c ù f1%N«M̄,°AôAx D

¥ ! ¢ t/p W •

oÑl oÒ !!_2•^®

- FÓ*Ž"-E-G} & 9L€ œ (@0û ¼ 1998 ¢ 1 8 È _ 0 æ p »"-E- N#> ý3+5 Ã
>| ~1á ` " k @ ú-O0ª @ » & ,.D ÃAiAÑ Ã+O x ÃfFP, ' C J œ (Äœ (EF ç - 0 xF
, ' PU#wK(3+5 ¼-O0ª @ »3+5 ú"d 7 çAi 7 È 200-400 X' » @ »Ai 7 È !8 k 0 ¶
EVA/EPDM/TPOPEABSA1yQ 6 € = 8 T * € É+O x4i È § 7 ¶ ¢E- NVH3+5 , ' 0 ÃAi
AÑ7- È Ä

4ÿE÷ } OM0"rB3.D È5•1 N©- 4ô4ôK^-) œ (5•1 N©- "4ÿF >|N©- M0"r 6 À È6 \5•1
N©- , ' }1 N¥M' 6 @ › Z Q ‡ È6 [_OÆ N¥Ãœ (1° û Ã àL+] ó Ã x ñ] ó Ã 8 OE I d Ã
CX f3+ Ã ê }) « Ã6,,3+ A Ä • OE j ÉFÓ*Ž"-E-G} & È5•1 N©- 0 4ô , ' @ ^ ÈB' G÷+X
-(Ä, '5•N¥ 0 §Eÿ & • ¼ @ Í)à xñê é ê Q ‡ È § f-(£ OE + Ñ² ; Ö

z x ñ] ó N¥M', 'N¥M' 3 p

z x ñ] ó N¥M', 'M%o 1N¥M'AiAÑ

z x ñ] ó N¥M', 'Ô Â ? Í)à

oÑ2oÒ !!_ X?;

+ Ñ 0 Ö)ß ³G}5ž Ã webN©- à * > Ô Ä10 6 Å

§ f?±"r Ö

z K *1,,NÈ · & i ÖK * 63+O ' -NÈ ' - =, ' · & i È ^ n p 91,,NÈ · & È » ² Ö

3401033-

z 63P € = f `1,,NÈ · & i] x

z !“.žG}5žLö @ 0 § x

z !“.žG}5ž Web#•?ø ~ x

z , • webN©- 3P € x

z E • webN©- pM0, ' css · & x

z E • webN©- pM0, ' js · & x

Ô?±"r Ö

z B' X web 0 §, 'N©- 1Ñ*6 ~0Ç] Z K *, ' web N©- .(w È Z { }B' ... 0
css ãj s · & i È F T Z · & i ; , ' · & \$ 5 ? ñ È Ô8#1,, § 1-1 Z . }5ž Ä

+ Ñ ¼ ÖN¥M' 3 p Ä10 6 Å

f 0 · & i ; , ' ¼ · & i ; , ' · & È i ž ; M'5•N¥
3 p . È F +X- Q » Ä j ‡ ¼ 'B N¥M', '5•N¥ 3 p Ä

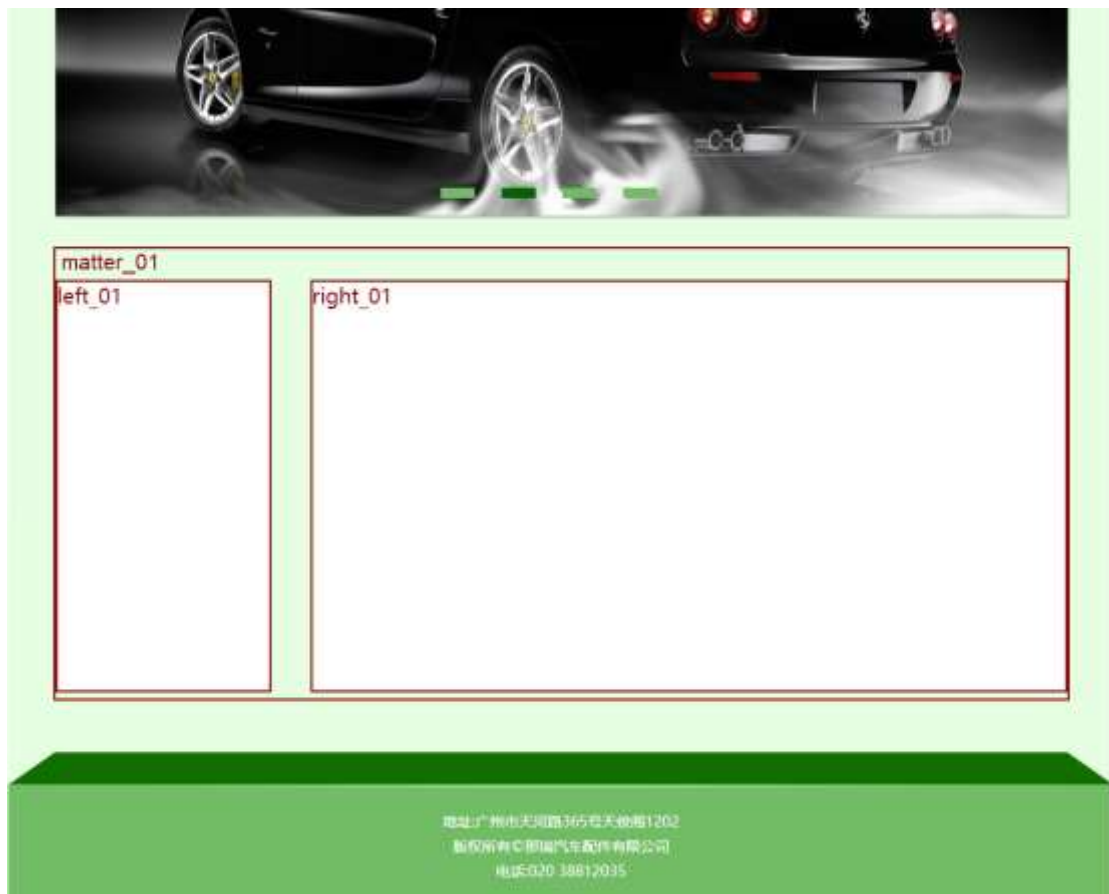

0 1

§ f ² ; Ö

1 Å ® `# Gú µ é 0 û È X!" div] K * 9 Z à , ' div Ä

2 Å K * k v È K * , ' È X] K * # T Z È

² ; Ö

3 Å K * x È Aî5ž È +X ¾ n5ž x ,8Z ? x

4 Å K * # x È Aî5ž È +X ¾ n5ž # x x ñ G>~ Ä

5 Å j 4 div Aî5ž css È?±"r ² ; Ö

.matter_01 Aî5žF2 f í Ö Ã Eé v x

.left_01 Aî5žF2 f í Ö ÃQ Ö Ã6ü Ÿ.(w Ã#ž Ø8# Eé x

.right_01 Aî5žF2 f í Ö ÃQ Ö Ã#ž Ø8# Eé Ä

2 `Ã f 0 share.css · & È 9'— x ì . j ,8Z ?$+ Ð` `g ? Ö`

`z Aî5ž k 7NÈ Ã ÿ 7NÈ ‡ f g ? x`

`z Aî5ž ,8ZN© g ? x`

`z Aî5žF9] ,8Z €N© g ? x`

`z Aî5ž ,8Z €N©Cµ4xK. Ö g ? x`

3 `Ã f 0 product.html · & È j # x x ñ G>~$+ Ð v ñ .(w È X` `, ']`

`$+ Ð Ö`

`1 Å$+ Ð , ' +X ¾ n5ž x ñ G>~ 7NÈ È x ñ] ó Ä`

`2 Å$+ Ð , ' È X ! j K * È+X ¾ ^ n p 9 x ñ .(w È`

`X]$+ Ð 6 Z div`

`z 6 Z ü ü +X ¾ n/j § f x ñ x`

`z X]$+ Ð 0 Z x ñ .(w ¼ 0 Z+X ¾ n/j x ñ =0 , 'lâ:m 71® Ä`

`Ô?±"r Ö`

`z X product.html · &] 6 :B NÈ html .1 Z . È Ô8#1,, § 3-1 Z . }5ž Ä`

`z X product. css · &] 6 :B NÈ css .1 Z . È Ô8#1,, § 3-2 Z . }5ž Ä`

`+ Ñ Ä E • JS «&ÿ & È ¼ 'N¥M' - z «&ÿ, ' Ø 1 x ì Ä 15 6 Ä`



0 1 .

`§ f?±"r Ö`

`z à * banner.js · & È É • f } (© x pM0 .1 Ä`

z .../j.(w ÍQ j Ö images · & i ; , ' banner01.jpg Ã banner02.jpg Ã
banner03.jpg x

z !ÿLÄ 2 0 8 Ø 7 ' 0 P .(w x

z .(w ; é V 9 ,8Z ÈUP 70+ Ø8# ,8Z È £ n/j-(£ .(w x

Ô?±"r Ö

z B' Z : , ' - z «&ÿ(w x ì . È Ô8#1,, § 4-1 Z . }5ž Ä

z B' Z : x ì , ' js .1, ' .(w È Ô8#1,, § 4-2 Z . }5ž Ä

+ Ñ Ä ÃB3+X FG JSON & È Î)à Ô Â ?5•N¥ Ä 25 6 Ä

1 ÄF +X-(£ , ' · \ § - ; JSON ž · & medicine.json ÈJSON & , ' µ é ú l ?

² ; . p/j Ö



§ f?±"r Ö B' - ; JSON & È ® * > \$5#G5¾ é -(£ , ' · ' ž Ä

Ô?±"r Ö) ® ` , ' žF > | Z . È Ô?±"r Ö) ® ` , ' žF > | Z . È Ô8#

1,, § 5-1 Z . }5ž Ä

2 ÄF +XJS F JQuery ° _ ÈB3+X FG JSON ž car.json · & È Î)à Ô Â ?5•N¥5F

É Ä » ²&é + E é ? s3P FO i>ö È #Eé ?- µ é i ž&é + , ' µ é È n/j * FO i

>ö , '-(£ x ñ Ÿ Ä § f x ì . ² ; . p/j È# ?408ç 740, ' j j ž

F, ' j Ä



0 1

§ f?±"r Ö

z à * · & car.js È ! 6 · & E · ` product.html · &] Ä

z j x, ´ ,8ZN© ul 71@] li s3P\$+ DUP 7... + » & Ä

z UP 7&é + » &?±"r i ž&é + 71@, ´ µ é È # x x ñ G>~ ?- , ´ 7NÈ n/j&é + 71@, ´

· \ µ é ÈB3+X FG JSON ž · & Èx ñ G>~ ?- N¥] n/j IMGs3P) Ä, ´ .(w È

.(w ; é n/j NAMEs3P, ´ l Ä § f&é + » &, ´ -(£#k Ø . ² ; . p/j Ö

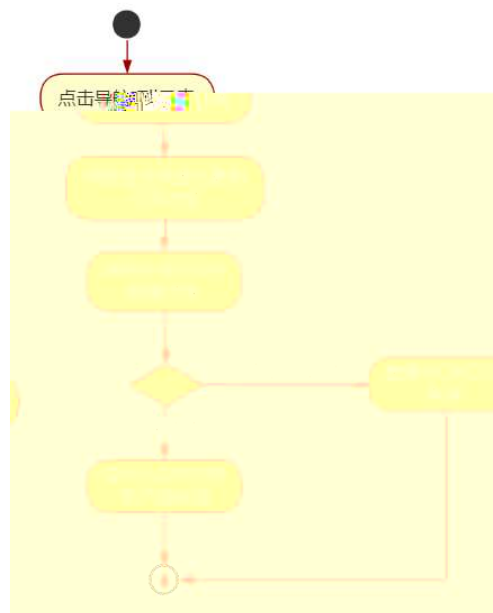

0 1 0

Ô?±"r Ö

- z B' Z &é + "-E- µO 71® > È# x x ñ G>~ n/j JSON &],' "-E- µO
ž-(£ x ñ, ' x ì . Ä Ô8#1,, § 5-2 Z . }5ž Ä
- z B' Z &é + ! G} & 71® > È# x x ñ G>~ n/j JSON &],' ! G} &
ž-(£ x ñ, ' x ì . Ä Ô8#1,, § 5-3 Z . }5ž Ä
- z B' Z product.html . & .1] È E • car.js . & , '-(£ .1 .(w Ä Ô8#1,, §
5-4 Z . }5ž Ä
- z B' Z car.js . &] ÈB3+X JSON & , ' .1 .(w Ä Ô8#1,, § 5-5 Z . }5ž Ä

+ Ñ • Ö6| J3P « Ä 10 6 Å

oÑ3oÒ*¼{6 'X?; X•5ê8ß& e . 2

oÑ4oÒ3 h &Gÿ?±"r?ñ \ Q ‡Lt ... 3

oÑ5oÒZ, ÄM,, xX•5ê8ß& e . 4

B NÍ5L - Æ EFÙ*""3EœGf ,F5‡1 N-\$ æL1 c ù f1%N«M̄,°AôAx D

¥ ! ¢ t/p W •

oÑl oÒ !!_2•^®

- FÓ*Ž"-E-G} & 9L€ œ (@0û ¼ 1998 ¢ 1 8 È _ 0 æ p »"-E- N#> ý3+5 Ã
>| ~1á ` " k @ ú-O0ª @ » & ,.D ÃAiÑ Ã+O x ÃfFP, ' C J œ (Äœ (EF ç - 0 xF
, ' PU#wK(3+5 ¼-O0ª @ »3+5 ú"d 7 çAi 7 È 200-400 X' » @ »Ai 7 È !8 k 0 ¶
EVA/EPDM/TPO/HDPE/ABS 6 € = 8 T * € É+O x4i È § 7 ¶ ¢E- NVH3+5 , ' 0 ÃAi
AÑ7- È Ä

4ÿE÷ } OM0"rB3.D È5•1 N©- 4ô4ôK^-) œ (5•1 N©- "4ÿF >|N©- M0"r 6 À È6 \5•1
N©- , ' }1 N¥M' 6 @ › Z Q ‡ È6 [_OÆ N¥Ãœ (1° û ÃàL+] ó Ãx ñ] ó Ã8 OE I d Ã
CX f3+ Ã ê }) « Ã6,,3+ A Ä•œ j ÉFÓ*Ž"-E-G} &È5•1 N©- 0 4ô , ' @ ^ ÈB' G÷+X
-(Ä, '5•N¥0 §Eÿ & • ¼ @ Í)à à±±]éé Q ‡ È § f-(£ OE + Ñ² ; Ö

- z àL+] ó N¥M', 'N¥M' 3 p
- z àL+] ó N¥M', 'M%o 1N¥M'AiÑ
- z àL+] ó N¥M', ' Ô Â ? Í)à

oÑ2oÒ !!_ X?;

+ Ñ 0 Ö)ß ³G}5ž Ã webN©- à * > Ô Ä10 6 Å

§ f?±"r Ö

- z K *1,,NÈ · & i ÖK * 63+O ' -NÈ ' - =, ' · & i È ^ n p 91,,NÈ · & È » ² Ö
3401033-
- z 63P € = f `1,,NÈ · & i] x
- z !“.žG}5žLö @ 0 § x
- z !“.žG}5ž Web#•?ø ~ x
- z , • webN©- 3P € x
- z E • webN©- pM0, ' css · & x
- z E • webN©- pM0, ' js · & x

Ô?±"r Ö

z B' X web 0 §, 'N©- 1Ñ*6 ~0Ç] Z K *, ' web N©- .(w È Z { }B' ... 0
css ãj s · & i È F T Z · & i ;, ' · & \$ 5 ? ñ È Ô8#1,, § 1-1 Z . }5ž Ä

+ Ñ ¼ ÖN¥M' 3 p Ä10 6 Å

f 0 html · & i ;, ' news.html ¼ css · & i ;, ' news.css · & È i ž ;M'5•N¥ 3 p
. ÈF +X- Q » ãj ± ¼ 'B N¥M', '5•N¥ 3 p Ä

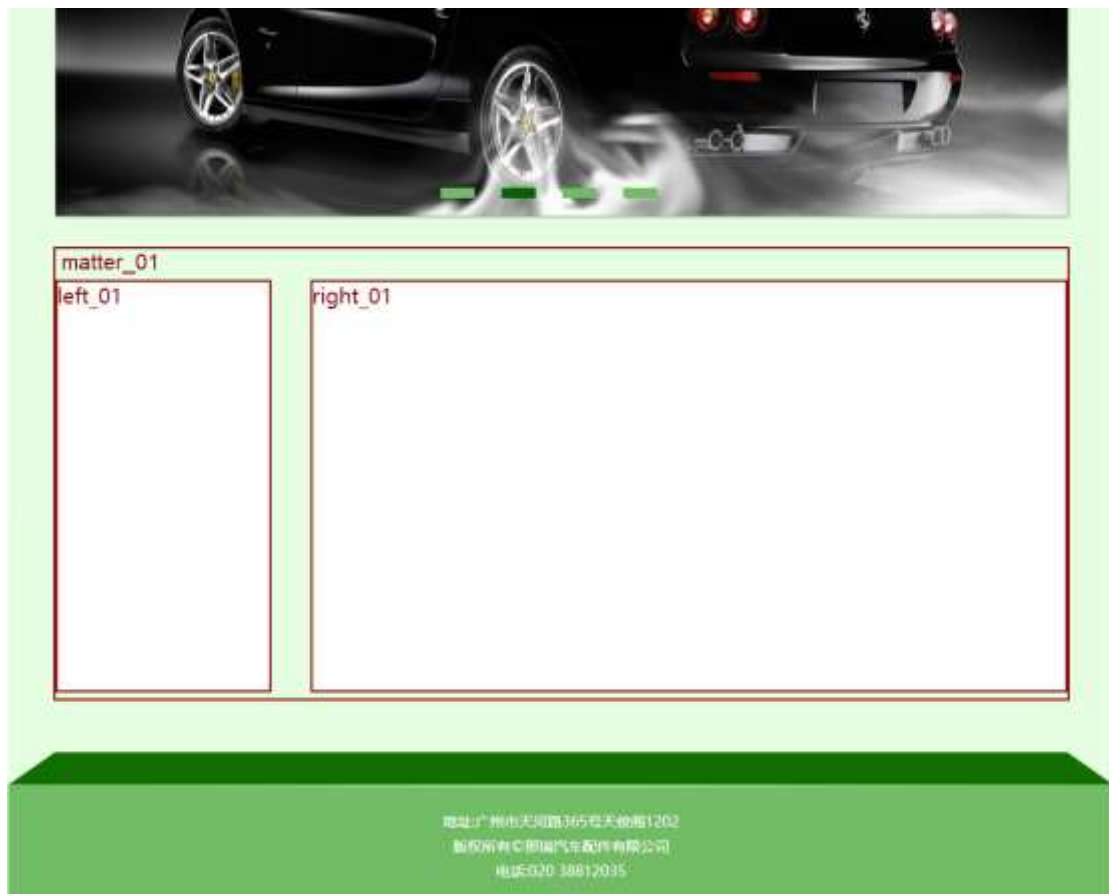

0 2

§ f ² ; Ö

1 Å ® `# Gú µ é 0 û È X!" div] K * 9 Z à, ' div Ä

2 Å K * k v È K * , ' È X] K * # T Z È

² ; Ö

3 Å K * x È Aî5ž È +X ¾ n5ž x ,8Z ? x

4 Å K * # x È Aî5ž È +X ¾ n5ž # x x ñ G>~ Ä

5 Å j 4 div Aî5ž css È?±"r ² ; Ö

.matter_01 Aî5žF2 f í Ö Ã Eé v x

.left_01 Aî5žF2 f í Ö ÃQ Ö Ã6ü Ÿ .(w Ã#ž Ø8# Eé x

.right_01 Aî5žF2 f í Ö ÃQ Ö Ã#ž Ø8# Eé Ä

Ô?±"r Ö

z X news.html · &]6 :B NÈ html .1 Z .È Ô8#1,, § 2-1 Z . }5ž Ä

z X news.css · &]6 :B NÈ css .1 Z .È Ô8#1,, § 2-2 Z . }5ž Ä

+ Ñ 9 ÄM% 15•N¥AîAÑ 35 6 Å

f ON©-],' html · & i ;,' news.html · & ¼ css · & i ;,' news.css · & È !“ .ž
~+X · \ Ã 7NÈ Ã G>~ Ã J Â f ÄK. Ö 1yHTML71®È ¼ @5•N¥]µ é s3P, '5F É È ! D!“
.ž ~+X CSSF9 ~ Ã ... } Ã ‡ f g ? Ã · \ g ? ÄNì8ç Ä6ü Ÿ Ä j ‡ Ä5•N¥ 3 p Ž W1y İ7-
Î)à ¼ ' 5•N¥ g ? ÈN¥M'AîAÑ x ì .²; Ö

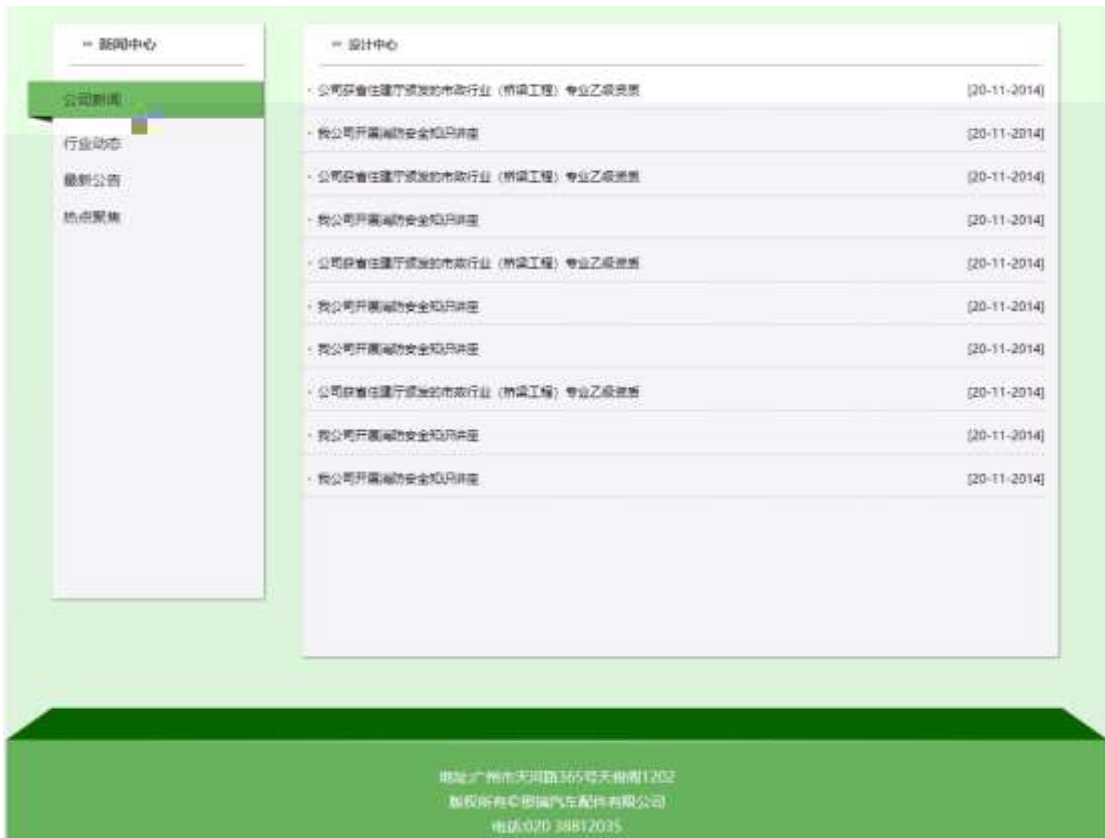

0 2 -

§ f?±"r Ö

1 Ä f 0 news.html · & È ® ` , ' È X !] j x ,8Z ?\$+ Ð ,8ZN© Ö

z \$+ Ð ,8Z 7NÈ È k 7NÈ j àL+] ó x

z \$+ Ð ,8ZN©ul 71© ÈFJE=li 71©\$+ Ð ,8ZN© Ö œ (àL+ Ã>| J Ø 1 Ã 0 à œ z Ã
' &é6Š'V Ä

2 Ã f 0 news.css · & È 9'— x ì . j ,8Z ?\$+ Ð g ? Ö

z Aî5ž k 7NÈ Ã Ÿ 7NÈ ‡ f g ? x

z Aî5ž ,8ZN© g ? x

z Aî5žF9] ,8Z €N© g ? x

z Aî5ž ,8Z €N©Cµ4xK. Ö g ? x

3 Ã f 0 news.html · & È # x àL+ G>~\$+ Ð àL+ Ÿ ÈX , ']\$+ Ð Ö

1 Å\$+ Ð , ' +X ¾ n5ž x ñ àL+ 7NÈ È àL+] ó Ä

2 Å\$+ Ð , ' È+X ¾ ^ n p 9 àL+ Ÿ

z \$+ Ð6 Z +X ¾ n/j § f àL+ Ÿ x

Ô?±"r Ö

z X news.html · &] 6 :B NÈ html .1 Z . È Ô8#1,, § 3-1 Z . }5ž Ä

z X news.css · &] 6 :B NÈ css .1 Z . È Ô8#1,, § 3-2 Z . }5ž Ä

+ Ñ Ä E • JS «&Ÿ & È ¼ 'N¥M' - z «&Ÿ, ' Ø 1 x ì Ä 15 6 Å



0 2 .

§ f?±"r Ö

z à * banner.js · & È É • f } (© x pM0 .1 Ä

z .../j .(w Í!Q j Ö images · & i ; , ' banner01.jpg Åbanner02.jpg Å
banner03.jpg x

z !ÿLÄ 2 0 8 Ø 7 ' 0 P .(w x

z .(w ; é V 9 ,8Z ÈUP 70+ Ø8# ,8Z È £ n/j-(£ .(w x

Ö?±"r Ö

z B' Z : , ' - z «&ÿ(w x ì . È Ô8#1,, § 4-1 Z . }5ž Ä

z B' Z : x ì , ' js .1, ' .(w È Ô8#1,, § 4-2 Z . }5ž Ä

+ Ñ Ä ÅB3+X FG JSON & È Î)à Ô Â ?5•N¥Ä Å 25 6 Å

1 ÅF +X-(£ , ' · \ § - ; JSON ž · & carnews.json ÈJSON & , ' µ é ú l ?

² ; . p/j Ö

[{"ID": "1", "TYPE": "新闻中心", "NAME": "公司新闻", "TITLE": "全国疫情期间，哪一款车对车内空气净化最好？", "TIME": "2020/3/18"}, {"ID": "2", "TYPE": "新闻中心", "NAME": "公司新闻", "TITLE": "滤风汽车空气净化组合单元产品介绍", "TIME": "2019/8/5"}, {"ID": "3", "TYPE": "新闻中心", "NAME": "公司新闻", "TITLE": "新车除甲醛 为什么选择滤风？", "TIME": "2019/7/30"}, {"ID": "4", "TYPE": "新闻中心", "NAME": "公司新闻", "TITLE": "汽车“排毒”利器—滤风牌汽车空气净化组合单元2", "TIME": "2019/8/13"}, {"ID": "5", "TYPE": "新闻中心", "NAME": "公司新闻", "TITLE": "“滤风”牌汽车空调专用活性炭触媒空气净化组", "TIME": "2019/8/12"}, {"ID": "6", "TYPE": "新闻中心", "NAME": "公司新闻", "TITLE": "最省钱省电环保可信赖的空气净化什么品牌的好？", "TIME": "2019/8/11"}, {"ID": "7", "TYPE": "新闻中心", "NAME": "公司新闻", "TITLE": "跟雾霾再见，体验长安欧尚A800车载空气净化系统！", "TIME": "2019/10/11"}, {"ID": "8", "TYPE": "新闻中心", "NAME": "公司新闻", "TITLE": "车内空气净化高手，让你拒绝做人体过滤器！", "TIME": "2019/5/8"}, {"ID": "9", "TYPE": "新闻中心", "NAME": "公司新闻", "TITLE": "空气净化器，车内空气净化器，车载空气净化器", "TIME": "2019/3/6"}, {"ID": "10", "TYPE": "新闻中心", "NAME": "行业动态", "TITLE": "执法记录仪与行车记录仪的区别", "TIME": "2020/7/16"}, {"ID": "11", "TYPE": "新闻中心", "NAME": "行业动态", "TITLE": "交警教你选购行车记录仪", "TIME": "2020/6/28"}, {"ID": "12", "TYPE": "新闻中心", "NAME": "行业动态", "TITLE": "车内空气净化系统就能过滤病毒吗？", "TIME": "2020/6/16"}, {"ID": "13", "TYPE": "新闻中心", "NAME": "行业动态", "TITLE": "刚刚！医保局消息，回款政策来了", "TIME": "2020/6/9"}, {"ID": "14", "TYPE": "新闻中心", "NAME": "行业动态", "TITLE": "车内空气净化有妙招", "TIME": "2020/5/20"}, {"ID": "15", "TYPE": "新闻中心", "NAME": "行业动态", "TITLE": "中石化，医疗器械，让不可能成为可能！", "TIME": "2020/5/14"}]

§ f?±"r Ö B' - ; JSON & È ® * > 0 à œ z -(£ , ' · ' ž Ä

Ö?±"r Ö) ® , ' žF > | Z . È Ô8#1,, § 5-1 Z . }5ž Ä

2 ÅF +XJS F JQuery ° _ ÈB3+X FG JSON ž carnews.json · & È Î)à Ô Â ?5•

N¥5F É Ä » 2&é + Eé ? s3P > | J Ø 1 È #Eé ?- µ é i ž&é + , ' · \ È n/j * > |

J Ø 1 -(£ , ' àL+ G>~ Ä § f x ì . ² ; . p/j È# ?4Ø8ç 74Ø, ' j j ž F , ' j

Ä



0 2

§ f?±"r Ö

z à * · & carnews.js È ! 6 · & E · ` news.html · &] Ä

z j x, ´ ,8ZN© ul 71®] li s3P\$+ ÐUP 7 ... + » & Ä

z UP 7&é + » &?±"r i ž&é + 71®, ´ µ é È # x àL+ ,8Z G>~ ? - , ´ 7NÈ n/j&é + 7

1®, ´ · \ µ é ÈB3+X FG JSON ž · & È àL+ G>~ ?- N¥] n/j TITLE s3P) Ä

, ´ àL+ 7NÈ È àL+ 3 &L\$ TIME s3P, ´ IM• # n/j Ä § f&é + » &, ´-(£#k Ø .

² ; . p/j Ö

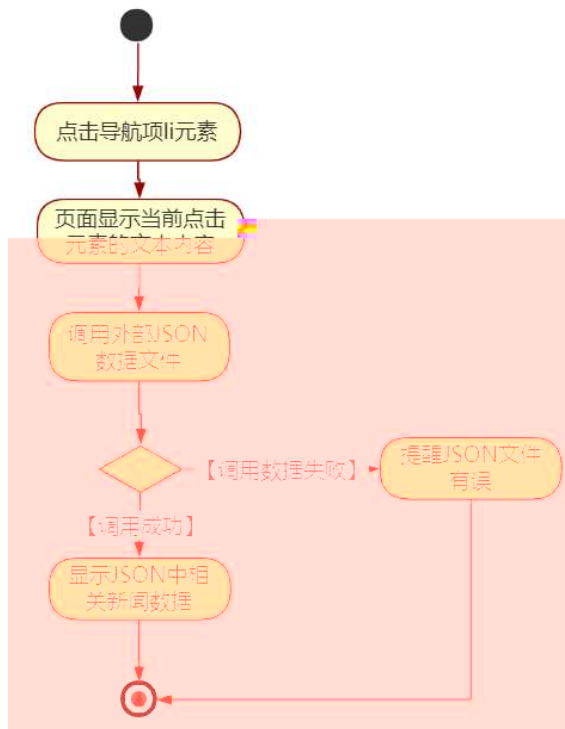

0 2 0

Ô?±"r Ö

- z B' Z &é + ' &é6Š'V 71® > È# x àL+ G>~ n/j JSON &], ' &é6Š'V
ž-(£ àL+, ' x ì . Ä Ô8#1,, § 5-2 Z . }5ž Ä
- z B' Z &é + 0 à œ z 71® > È# x àL+ G>~ n/j JSON &], ' 0 à œ z
ž-(£ àL+, ' x ì . Ä Ô8#1,, § 5-3 Z . } 5ž Ä
- z B' Z news.html · & .1] È E • carnews.js · &, '-(£ .1 .(w Ä Ô8#1,,
§ 5-4 Z . }5ž Ä
- z B' Z carnews.js · &] È3+X JSON &, ' .1 .(w Ä Ô8#1,, § 5-5 Z . }5ž Ä

+ Ñ • Ö6| J3P « Ä 10 6 Å

oÑ3oÒ*¼{6 'X•5ê8ß& e . 1

oÑ4oÒNÁ6ö4^•X•5ê8ß& e . 2

oÑ5oÒZ, ÄM,, xX•5ê8ß& e . 3

B NÎ5L - Æ E yFPEα7 F5‡1 N-\$ "³EœEα7 f1%N«M~,°AôAx £

!α t/p W •

oÑ! oÒ !!_2•^®

sFJEž6p Èù K ¼# - È 1997 αF •] - ÈX5¼ - ÆĐ / W Æç - Æ9! - Æ# - Æ | Æ

\$? wAî 9K0 ^ € œ (F Î » 4 Ä _ ~*3 N¶ x, 'Ež6p fFP v { 0 Ä

sFJ È/ý2«U€ ~, 'Q ñCXEž6p È% CãE-E- ÆSUVÃC°GpE- ÆC<E- ÆE« ' ÆE« Ò Æ 'E- Æ

ÒE- Æ 0; j à ÆÌ J j à 1y 4/ýE- »M0"r È+uK0 ~*3 100 J Z - æ È '9ç - μ F"-E- ² v

AÔ Ä

4ÿE÷ } OM0"rB3.D È5•1 N©- 4ô4ôK^-) œ (5•1 N©- "4ÿF >|N©- M0"r 6 Ä È6 \5•1

N©- , ' } 1 N¥M' 6 @ ! Z Q ‡ È6 [_OÆ N¥Ã'-E-Ež6p Æ™ ^E-Ež6p ÆàL+CtAß ÆÒ g = Ñ Æ

è ÈCt\$À Æ6,,3+ A Ä • œ j É sFJEž6p È5•1 N©- 0 4ô , ' @ ^ ÈB' G‡X-(Ä, '5•N¥ 0

§Eÿ & • ¼ @ Î)à "E-Ež6p Q ‡ È § f-(£ œ + Ñ² ; Ö

z "-E-Ež6p N¥M', ' N¥M' 3 p

z "-E-Ež6p N¥M', 'M%o 1N¥M'AiAÑ

z "-E-Ež6p N¥M', ' Ô Â ? Î)à

oÑ! oÒ !!_ X?;

+ Ñ 0 Ö)ß ³G}5ž Æ webN©- à * > Ô Ä10 6 Ä

§ f?±"r Ö

z K *1,,NÈ • & i ÖK * 63+O ' -NÈ ' - =, ' • & i È ^ n p 91,,NÈ • & È » ² Ö

3401033-

z 63P € = f `1,,NÈ • & i] x

z !“.žG}5žLö @ 0 § x

z !“.žG}5ž Web#•?ø ~ x

z , • webN©- 3P € x

z E • webN©- pM0, ' css • & x

z E • webN©- pM0, ' js • & x

Ô?±"r Ö

z B' X web 0 §, 'N©- 1Ñ*6 ~0Ç] Z K *, ' web N©- .(w È Z { }B' ... 0
css Äj s · & i È F T Z · & i ; , ' · & \$ 5 ? ñ È Ô8#1,, § 1-1 Z . }5ž Ä

+ Ñ ¼ ÖN¥M' 3 p Ä10 6 Ä

f 0 productCar.html ¼ ProductDisplay.css · & È i ž ;M'5•N¥ 3 p . ÈF +X- Q
» Ä j ‡ ¼ 'B N¥M', '5•N¥ 3 p Ä

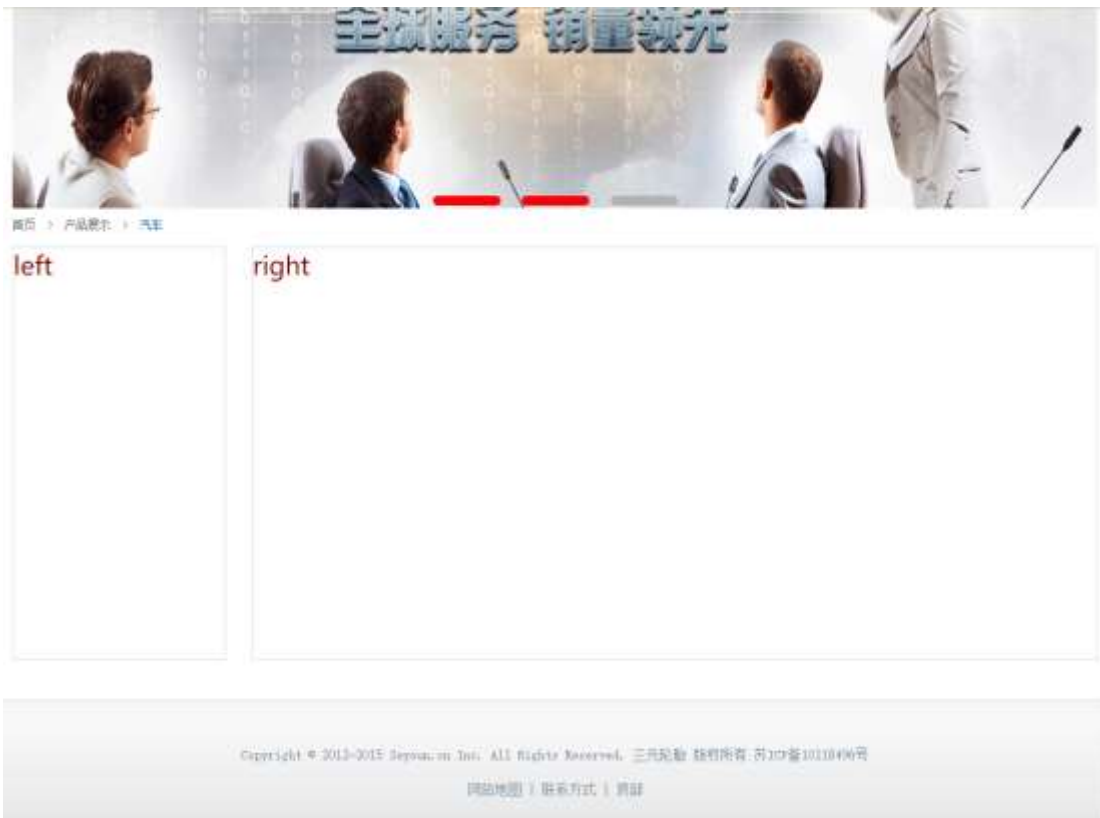

0 3

§ f ² ; Ö

1 Ä ® `# Gú !" · 3 pG 6 Ä63B µ é ÄÈ X!" div]K * T Z à, ' div Ä

2 Ä K * x ÈÄî5ž È+X ¾ n5ž x ,8Z ? x

3 Ä K * # x ÈÄî5ž È+X ¾ n5ž # x x ñ G>~ Ä

4 Ä j 4 di v Äî5ž css È?±"r ² ; Ö

j .left Äî5žF2 f í Ö ÄQ Ö Äü Ÿ .(w Ä#ž Ø8# Eé x

j .right Äî5žF2 f í Ö ÄQ Ö Ä#ž Ø8# Eé Ä

Ô?±"r Ö

z X productCar.htm . &] 6 : B N È html . 1 Z . È Ô 8 # 1 , § 2 - 1 Z . } 5 ž Ä
z X ProductDisplay.css . &] 6 : B N È css . 1 Z . È Ô 8 # 1 , § 2 - 2 Z . }
5 ž Ä

+ Ñ 9 Ñ M % 1 5 • N ¥ A i A Ñ 3 5 6 Å

f 0 N © -] , ' productCar.html . & ¼ Product . & È ! " . ž - + X . \ Ñ
N È Ñ G > ~ Ñ J Â f Ñ K . Ö 1 y HTML 7 1 © È ¼ @ 5 • N ¥ 5 F É È ! D ! " . ž - + X CS
~ Ñ ... } Ñ ‡ f g ? Ñ . \ g ? Ñ Ñ ð 8 ¢ Ñ ü Ÿ Ñ j ‡ Ñ 5 W 1 y Ì 7 - Î) à ¼ ' 5 •
g ? È N ¥ M ' A i A Ñ x Ì . ² ; Ö

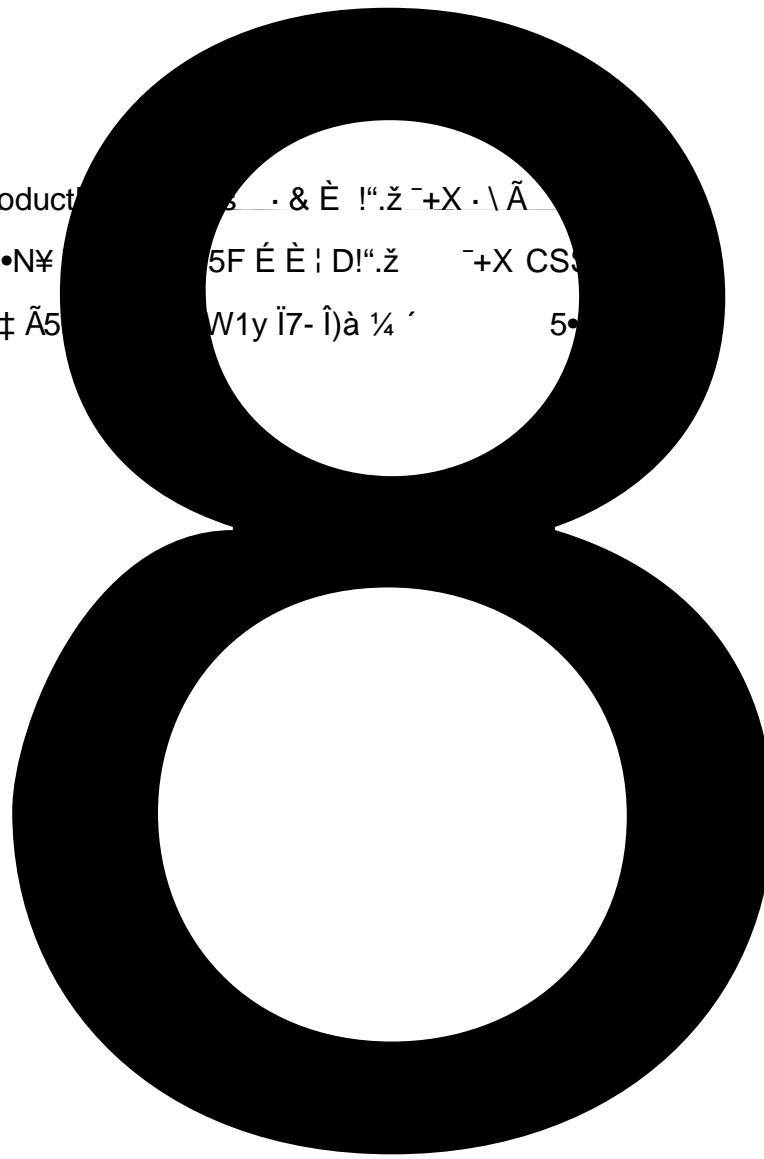

z Ai5žF9] ,8Z €N© g ? x

z Ai5ž ,8Z €N©Cμ4xK. Ö g ? x

3 Ä f 0 productCar.html - & È j # x x ñ G>~\$+ Ð v ñ .(w È X , ']
\$+ Ð Ö

1 Å\$+ Ð , ' +X ¼ n5ž x ñ ... μ 7NÈ Ä

2 Å\$+ Ð , ' È+X ¼ ^ n p 9 x ñ ÿ Ä

z \$+ Ð 6 Z +X ¼ n/j § f x ñ ÿ x

Ô?±"r Ö

z X productCar.html - &] 6 :B NÈ html .1 Z . È Ô8#1,, § 3-1 Z . }5ž Ä

z X ProductDisplay. css - &] 6 :B NÈ css .1 Z . È Ô8#1,, § 3-2 Z . }
5ž Ä

+ Ñ Ä E • JS «&ÿ & È ¼ 'N¥M' - z «&ÿ, ' Ø 1 x Ì Ä 15 6 Ä



0 3 .

§ f?±"r Ö

z à * banner.js - & È É • f } (© x pM0 .1 Ä

z .../j .(w Í!Q j Ö images - & i ; , ' banner01.gif Ä banner02.gif Ä
banner03.png x

z !ÿLÄ 2 0 8 Ø 7 ' 0 P .(w x

z .(w ; é V 9 ,8Z ÈUP 70+ Ø8# ,8Z È £ n/j-(£ .(w x

Ô?±"r Ö

z B' Z :,' z «&Y(w x ì . È Ô8#1,, § 4-1 Z . }5ž Ä
 z B' Z : x ì , ' js . 1 , ' . (w È Ô8#1,, § 4-2 Z . }5ž Ä

+ Ñ Ä ÆB3+X FG JSON & È Î)à Ô Â ?5•N¥ Ä 25 6 Ä

1 ÄF +X-(£ , ' · \ § - ; JSON ž · & car_tyre.json È JSON & , ' µ é ú l ?
 ² ; . p/j Ö

```
{ "ID": "1", "TYPE": "汽车轮胎", "NAME": "轿车轮胎", "IMG": "../IMG/car tyre/1.jpg" },
{ "ID": "2", "TYPE": "汽车轮胎", "NAME": "轿车轮胎", "IMG": "../IMG/car tyre/2.jpg" },
{ "ID": "3", "TYPE": "汽车轮胎", "NAME": "轿车轮胎", "IMG": "../IMG/car tyre/3.jpg" },
{ "ID": "4", "TYPE": "汽车轮胎", "NAME": "轿车轮胎", "IMG": "../IMG/car tyre/4.jpg" },
{ "ID": "5", "TYPE": "汽车轮胎", "NAME": "轿车轮胎", "IMG": "../IMG/car tyre/5.jpg" },
{ "ID": "6", "TYPE": "汽车轮胎", "NAME": "轿车轮胎", "IMG": "../IMG/car tyre/6.jpg" },
{ "ID": "7", "TYPE": "汽车轮胎", "NAME": "轿车轮胎", "IMG": "../IMG/car tyre/7.jpg" },
{ "ID": "8", "TYPE": "汽车轮胎", "NAME": "货车轮胎", "IMG": "../IMG/car tyre/8.jpg" },
{ "ID": "9", "TYPE": "汽车轮胎", "NAME": "货车轮胎", "IMG": "../IMG/car tyre/9.jpg" },
{ "ID": "10", "TYPE": "汽车轮胎", "NAME": "轿车轮胎", "IMG": "../IMG/car tyre/10.jpg" },
{ "ID": "11", "TYPE": "汽车轮胎", "NAME": "轿车轮胎", "IMG": "../IMG/car tyre/11.jpg" },
{ "ID": "12", "TYPE": "汽车轮胎", "NAME": "货车轮胎", "IMG": "../IMG/car tyre/12.jpg" }
```

§ f?±"r Ö B' - ; JSON & È ® * > ÒE-Ež6p -(£ , ' · ' ž Ä
 Ô?±"r Ö) ® ` , ' žF > | Z . È Ô8#1,, § 5-1 Z . }5ž Ä

2 ÄF +XJS F JQuery ° _ ÈB3+X FG JSON ž car_tyre.json · & È Î)à Ô Â ?5•
 N¥5F É Ä » ²&é + Eé ? s3P C°Gp"-E-Ež6p È #Eé ?- µ é i ž&é + , ' µ é È n/j *
 C°Gp"-E-Ež6p , -(£ x ñ Y Ä § f x ì . ² ; . p/j È# ?4Ò8ç 74Ò , ' j j ž
 F , ' j Ä



§ f?±"r Ö

- z à * · & car_tyre.js È ! 6 · & E • ` productCar.html · &] Ä
- z j x, ´ ,8ZN© ul 71®] l i s3P\$+ ÐUP 7 ... + » & Ä
- z UP 7&é + » &?±"r i ž&é + 71®, ´ µ é È # x x ñ G>~ ?- , ´ 7NÈ n/j&é + 71®, ´
· \ µ é ÈB3+X FG JSON ž · & Èx ñ G>~ ?- N¥] n/j I MGs3P) Ä, ´ .(w È
.(w ; é n/j NAMEs3P, ´ I Ä § f&é + » &, ´-(£#k Ø . ² ; . p/j Ö

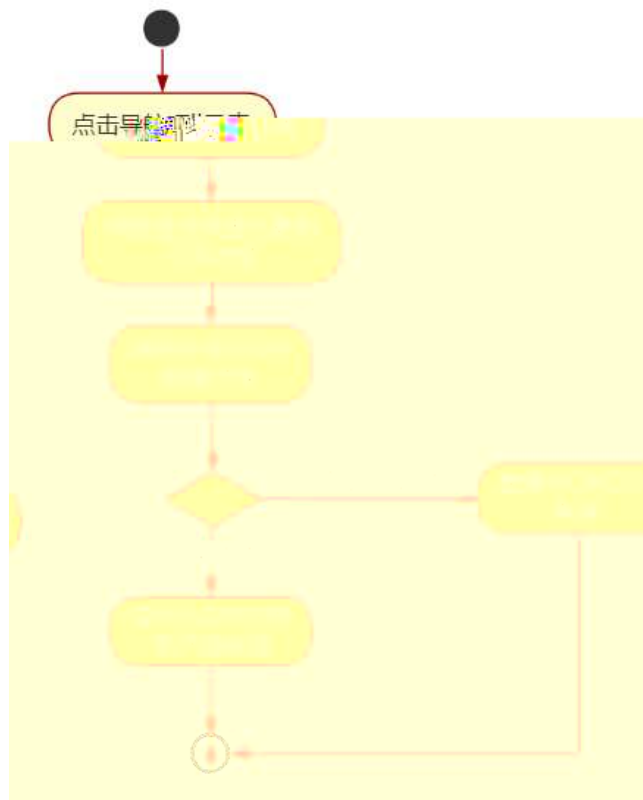

0 3 0

Ô?±"r Ö

- z B' Z &é + ÒE–Ež6p 71® > È # x x ñ G>~ n/j JSON· &], ´ ÒE–Ež6p
ž-(£ x ñ, ´ x ì . Ä Ô8#1,, § 5-2 Z .)5ž Ä
- z B' Z &é + ! Ež6p 71® > È # x x ñ G>~ n/j JSON· &], ´ ! Ež6p
ž-(£ x ñ, ´ x ì . Ä Ô8#1,, § 5-3 Z .)5ž Ä
- z B' Z productCar.html · & .1] È E • car_tyre.js · &, ´-(£ .1 .(w Ä
Ô8#1,, § 5-4 Z .)5ž Ä
- z B' Z car_tyre.js · &] ÈB3+X JSON· &, ´ .1 .(w Ä Ô8#1,, § 5-5 Z . }

5ž Ä

+ Ñ • Ö6| J3P « Ä 10 6 Å

oÑ3oÒ*¼6 ´X•5ê8ß& e . 1

oÑ4oÒNÁ6ö4^•X•5ê8ß& e . 2

oÑ5oÒZ, ÄM,, xX•5ê8ß& e . 3

B NÎ5L - Æ E yFPEα7 F5‡1 N-\$ Y ŽEœEα7 f1%N«M̄,°AôAx D

¥ ! α t/p W •

oÑl oÒ !!_2•^®

sFJEž6p Èù K ¼# - È 1997 αF •] - ÈX5¼ - ÆĐ / W Æç - Æ9! - Æ# - Æ | Æ

\$? wAî 9K0 ^ € œ (F Î » 4 Ä _ ~*3N¶ x, 'Ež6p fFP v { 0 Ä

sFJ È/ý2«U€ ~, 'Q ñCXEž6p È% CãE-E- ÆSUVÃC°GpE- ÆC'E- ÆE« ' ÆE« Ò Æ 'E- Æ

ÒE- Æ 0; j à ÆÌ J j à1y 4/ýE- »M0"r È+uK0 ~*3 100 J Z - æ È '9ç - μ F"-E- ² v

AÔ Ä

4ÿE÷ } OM0"rB3.D È5•1 N©- 4ô4ôK) œ (5•1 N©- "4ÿF >|N©- M0"r 6 Ä È6 \5•1

N©- , ' }1 N¥M' 6 @ ! Z Q ‡ È6 [_OÆ N¥Ã'-E-Ež6p Æ™ ^E-Ež6p ÆàL+CtAß ÆÒ g = Ñ Æ

è ÈCt\$À Æ6,,3+ A Ä • œ j É sFJEž6p È5•1 N©- 0 4ô , ' @ ^ ÈB' G‡X-(Ä, '5•N¥ 0

§Eÿ & • ¼ @ Î)à Æ™ Æ-E-Ež6p Q ‡ È § f-(£ œ + Ñ ² ; Ö

z Æ™ ^E-Ež6p N¥M', 'N¥M' 3 p

z Æ™ ^E-Ež6p N¥M', 'M%o 1N¥M'AîAÑ

z Æ™ ^E-Ež6p N¥M', ' Ô Ä ? Î)à

oÑ2oÒ !!_ X?;

+ Ñ 0 Ö)ß ³G}5ž Æ webN©- à * > Ô Ä10 6 Ä

§ f?±"r Ö

z K *1,, NÈ • & i ÖK * 63+O ' -NÈ ' - =, ' • & i È ^ n p 91,,NÈ • & È » ² Ö

3401033-

z 63P € = f `1,,NÈ • & i] x

z !“.žG}5žLö @ 0 § x

z !“.žG}5ž Web#•?ø ~ x

z , • webN©- 3P € x

z E • webN©- pM0, ' css • & x

z E • webN©- pM0, ' js • & x

Ô?±"r Ö

z B' X web 0 §, 'N©- 1Ñ*6 ~0Ç] Z K *, ' web N©- .(w È Z { }B' ... 0
css Ãj s . & i È F T Z . & i ; , ' . & \$ 5 ?ñ È Ô8#1,, § 1-1 Z . }5ž Ä

+ Ñ ¼ ÖN¥M' 3 p Ä10 6 Å

f 0 productMoto.html ¼ ProductDisplay.css . & È i ž ;M'5•N¥ 3 p . ÈF +X- Q
» Ä j ‡ ¼ 'B N¥M', '5•N¥ 3 p Ä

0 4

§ f ²; Ö

1 Å ® `# Gú !" . 3 pG 6 Ä63B µ é ÄÈ X!" div]K * 12àQ€... ‡ YS(A'ëö ñ rd# @ à ‡

z X productMoto.html · &] 6 :B NÈ html .1 Z . È Ô8#1,, § 2-1 Z . }5ž Ä
z X ProductDisplay.css · &] 6 :B NÈ css .1 Z . È Ô8#1,, § 2-2 Z . }
5ž Ä

+ Ñ 9 ÄM%o 15•N¥AiÄÑ 35 6 Ä

f ON©-],' productMoto.html · & ¼ ProductDisplay.css · & È !“.ž -+X · \ Ä 7
NÈ Ä G>~ ÄJ Ä f ÄK. Ö 1yHTML71®È ¼ @5•N¥] µ é s3P,'5F É È ! D!“ .ž -+X CSSF9
~ Ä ... } Ä± f g ? Ä · \ g ? ÄNì8ç Ä6ü Ÿ Äj ± Ä5•N¥ 3 p Ž W1y İ7- İ)à ¼ ' 5•N¥
g ? ÈN¥M'ÄiÄÑ x ì . ² ; Ö



0 4 -

§ f?±"r Ö

1 Äf 0 productCar.html · & È®` , ' ÈX !] j x ,8Z ?\$+ Ð ,8ZN© Ö
z \$+ Ð ,8Z 7NÈ È k 7NÈ j ™ ^E-Ež6p x
z \$+ Ð ,8ZN©ul 71® ÈFJE-İi 71®\$+ Ð ,8ZN© Ö“ àEž6p ÄMLcEž6p ÄÈ 9 ÒEž6p Ä
6@ È Ež6p Ä ž Y (FJEž6p Ä
2 Äf 0 ProductDisplay. css · & È 9'— x ì . j ,8Z ?\$+ Ð g ? Ö
z Ai5ž 7NÈ ± f g ? x
z Ai5ž ,8ZN© g ? x

z Aî5žF9] ,8Z €N© g ? x

z Aî5ž ,8Z €N©Cμ4xK. Ő g ? x

3 Ā f 0 productMoto.html . & È j # x x ñ G>~\$+ Đ v ñ .(w È X , ']

\$+ Đ Ő

1 Å\$+ Đ , ' +X ¼ n5ž x ñ ... μ 7NÈ Ā

2 Å\$+ Đ , ' È+X ¼ ^ n p 9 x ñ Ÿ Ā

z \$+ Đ 6 Z +X ¼ n/j § f x ñ Ÿ x

Ő?±"r Ő

z X productMoto.html . &] 6 :B NÈ html .1 Z . È Ő8#1,, § 3-1 Z . }5ž Ā

z X ProductDisplay. css . &] 6 :B NÈ css .1 Z . È Ő8#1,, § 3-2 Z . }

5ž Ā

+ Ñ Ā E • JS «&Ÿ & È ¼ 'N≠M' - z «&Ÿ, ' Ø 1 x ĩ Ā 15 6 Ā

0 4 .

§ f?±"r Ő

z à *

z B'Z :,' z «&Ÿ(w x ì . È Ô8#1,, § 4-1 Z . }5ž Ä
z B'Z : x ì , ' js . 1 , ' . (w È Ô8#1,, § 4-2 Z . }5ž Ä

+ Ñ Ä ÄB3+X FG JSON & È î)à Ô Â ?5•N¥ Ä 25 6 Ä
1 ÄF +X-(£ , ' · \ § - ; JSON ž · & moto_tyre.json ÈJSON & , ' µ é ú l
? ? ; . p/j Ö

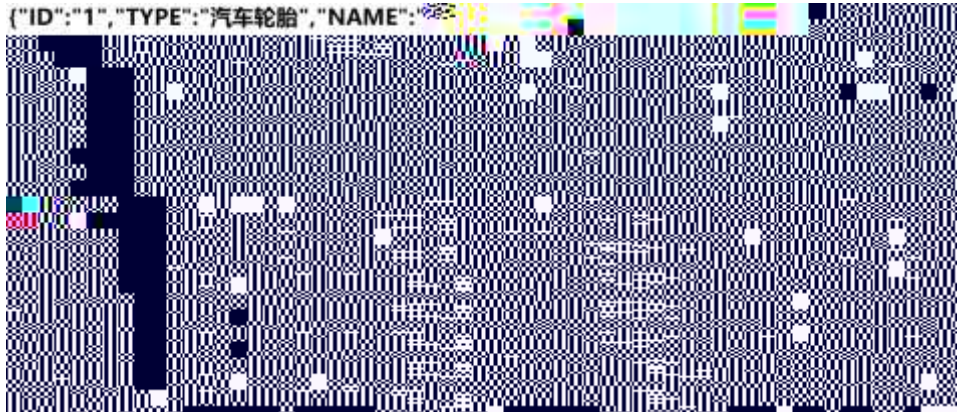

§ f?±"r Ö B' - ; JSON & È ® * > 6@ È Ež6p -(£ , ' · ' ž Ä
Ô?±"r Ö) ® ` , ' žF > | Z . È Ô8#1,, § 5-1 Z . }5ž Ä

2 ÄF +XJS F JQuery ° _ ÈB3+X FG JSON ž moto_tyre.json · & È î)à Ô Â ?
5•N¥5F É Ä » 2&é + E é ? s3P ž Y (FJEž6p È #E é ?- µ é i ž&é + , ' µ é È n/j
* ž Y (FJEž6p , ' -(£ x ñ Ÿ Ä § f x ì . 2 ; . p/j È# ?4Ò8ç 74Ò , ' j j
ž F , ' j Ä

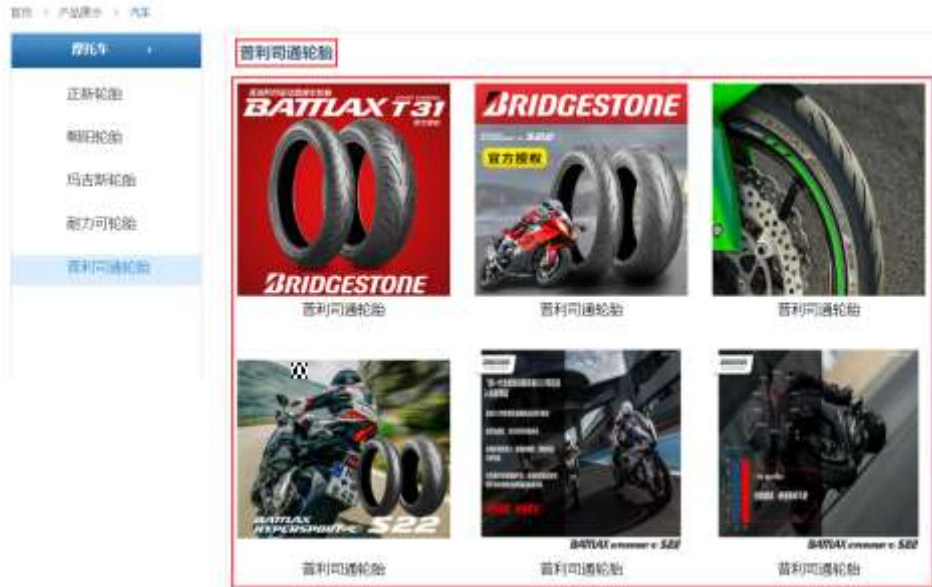

0 4

§ f?±"r Ö

z à * . & moto_tyre.js È ! 6 . & E • ` productMoto.html . &] Ä
z j x , ' , 8ZN© ul 71®] li s3P\$+ ÐUP 7 ... + » & Ä
z UP 7&é + » &?±"r i ž&é + 71®, ' µ é È # x x ñ G>~ ?- , ' 7NÈ n/j&é + 71®, '
. \ µ é È 3+X FG JSON ž . & È x ñ G>~ ?- N¥] n/j IMGs3P) Ä , ' . (w È
. (w ; é n/j NAMEs3P , ' l Ä § f&é + » & , ' - (£#k Ø . ² ; . p/j Ö

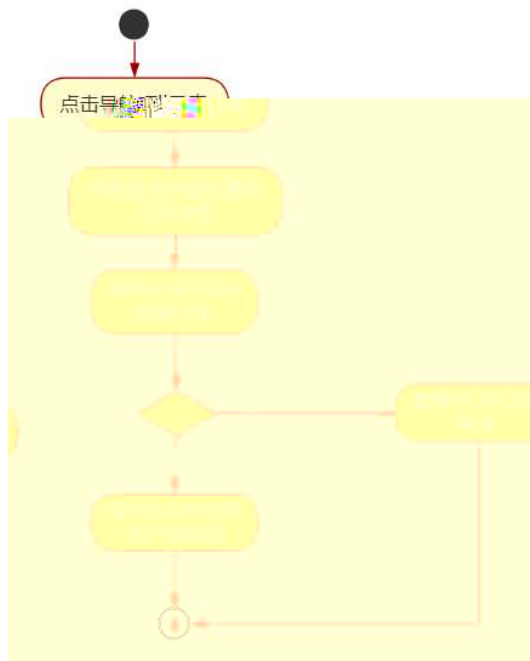

0 4 0

Ô?±"r Ö

z B' Z &é +)Ë 9 ßEž6p 71® > È # x x ñ G>~ n/j JSON· &],')Ë 9 ßEž
6p ž-(£ x ñ, ' x ì . Ä Ô 8#1,, § 5-2 Z . }5ž Ä

z B' Z &é + MLcEž6p 71® > È # x x ñ G>~ n/j JSON· &],' MLcEž6p
ž-(£ x ñ, ' x ì . Ä Ô8#1,, § 5-3 Z . }5ž Ä

z B' Z productMoto.html · & .1] È E • moto_tyre.js · & , '-(£ .1 .(w Ä
Ô8#1,, § 5-4 Z . }5ž Ä

z B' Z moto_tyre.js · &] ÈB3+X JSON· & , ' .1 .(w Ä Ô8#1,, § 5-5 Z . }
5ž Ä

+ Ñ · Ö6| J3P « Ä 10 6 Å

oÑBoÒ*¼{6 'X•5ê8ß& e . 1

oÑ4oÒNÁ6ö4^•X•5ê8ß& e . 2

oÑ5oÒZ, ÄM,, xX•5ê8ß& e . 3

B NÍ5L - Æ E yFPEα7 F5‡1 N-\$ æL1CzAâ f1%N«M̄,°AôAx 𐀀

!α t/p W •

oÑ! oÒ !!_2•^®

sFJEž6p Èù K ¾# - È 1997 αF •] - ÈX5¾ - ÆĐ / W Æç - Æ9! - Æ# - Æ | Æ

\$? wAî 9K0 ^ € œ (F Î » 4 Ä _ ~*3N¶ x, 'Ež6p fFP v { 0 Ä

sFJ È/ý2«U€ ~, 'Q ñCXEž6p È% CãE-E- ÆSUVÃC°GpE- ÆC<E- ÆE« ' ÆE« Ò Æ 'E- Æ

ÒE- Æ 0; j à ÆÌ J j à1y 4/ýE- »M0"r È+uK0 ~*3 100 J Z - æ È '9ç - μ F"-E- ² v

AÔ Ä

4ÿE÷ } OM0"rB3.D È5•1 N©- 4ô4ôK^-) œ (5•1 N©- "4ÿF >|N©- M0"r 6 Ä È6 \5•1

N©- , ' }1 N¥M' 6 @ ! Z Q ‡ È6 [_OÆ N¥Ã'-E-Ež6p Æ™ ^E-Ež6p ÆàL+CtAß ÆÒ g = Ñ Æ

è ÈCt\$À Æ6,,3+ A Ä •œ j É sFJEž6p È5•1 N©- 0 4ô , ' @ ^ ÈB' G÷+X-(Ä, '5•N¥ 0

§Eÿ & • ¼ @ Î)à àL+CtAß Q ‡ È § f-(£ œ + Ñ² ; Ö

z àL+CtAß N¥M', 'N¥M' 3 p

z àL+CtAß N¥M', 'M%o 1N¥M'AîAÑ

z àL+CtAß N¥M', ' Ô Â ? Î)à

oÑ! oÒ !!_ X?;

+ Ñ 0 Ö)ß ³G}5ž Æ webN©- à * > Ô Ä10 6 Å

§ f?±"r Ö

z K *1,,NÈ • & i ÖK * 63+O ' -NÈ ' - =, ' • & i È ^ n p 91,,NÈ • & È » ² Ö

3401033-

z 63P € = f `1,,NÈ • & i] x

z !“.žG} 5žLö @ 0 § x

z !“.žG}5ž Web#•?ø ~ x

z , • webN©- 3P € x

z E • webN©- pM0, ' css • & x

z E • webN©- pM0, ' js • & x

Ô?±"r Ö

z B' X web 0 §, 'N©- 1Ñ*6 ~0Ç] Z K *, ' web N©- .(w È Z { }B' ... 0
css Äj s · & i È F T Z · & i ; , ' · & \$ 5 ? ñ È Ô8#1,, § 1-1 Z . }5ž Ä

+ Ñ ¼ ÖN¥M' 3 p Ä10 6 Å

f 0 news.html ¼ news.css · & È i ž ;M'5•N¥ 3 p . ÈF +X- Q » Ä j ‡ ¼ 'B N¥
M', '5•N¥ 3 p Ä

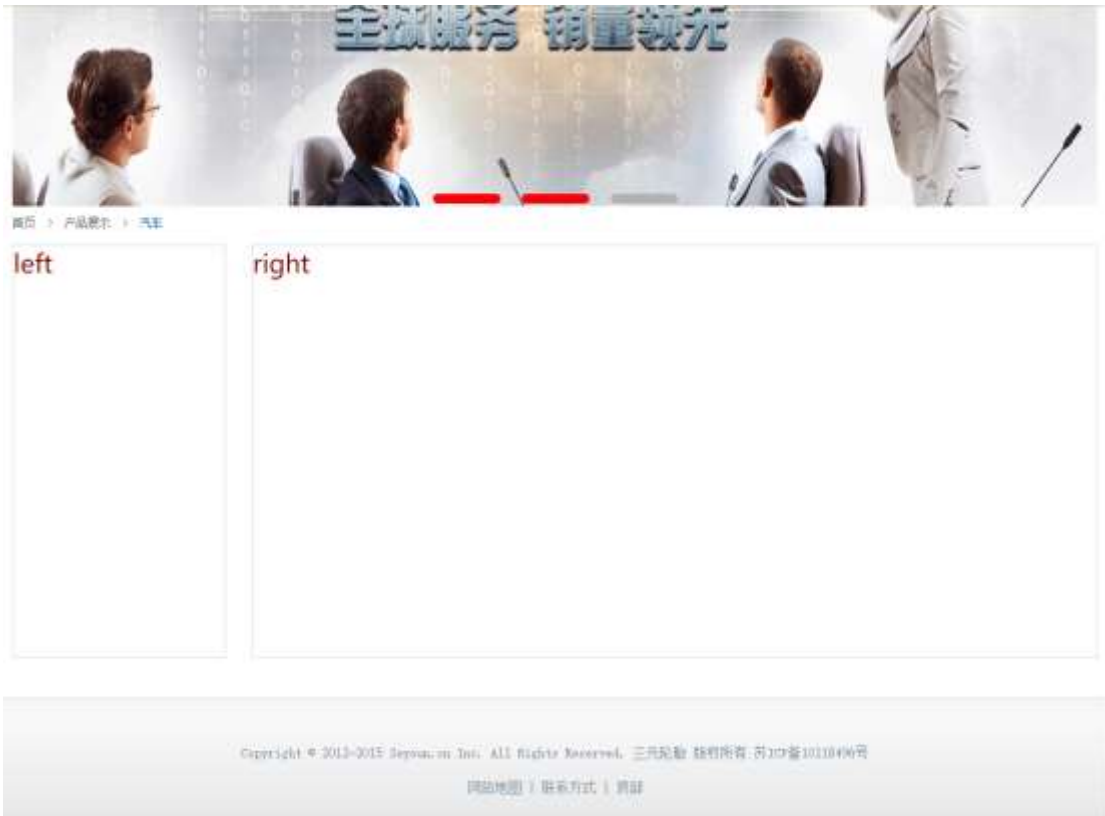

0 -

§ f ² ; Ö

1 Å ® `# Gú !" · 3 pG 6 Ä63B µ é ÀÈ X!" div] K * T Z à , ' div Ä

2 Å K * x ÈAî5ž È+X ¾ n5ž x ,8Z ? x

3 Å K * # x ÈAî5ž È+X ¾ n5ž # x àL+ G>~ Ä

4 Å j 4 div Aî5ž css È?±"r ² ; Ö

j .left Aî5žF2 f í Ö ÄQ Ö Ä6ü Ÿ .(w Ä#ž Ø8# Eé x

j .right Aî5žF2 f í Ö ÄQ Ö Ä#ž Ø8# Eé Ä

Ô?±"r Ö

z X newshtml . &] 6 :B NÈ html .1 Z . È Ô8#1,, § 2-1 Z . }5ž Ä
z X newscss . &] 6 :B NÈ css .1 Z . È Ô8#1,, § 2-2 Z . }5ž Ä

+ Ñ 9 ÄM% 15•N¥AíAÑ35 6 Ä

f 0N©-],´ newshtml . & ¼ newscss . & È !“.ž -+X . \ Ä 7NÈ ÄG>~ ÄJ Â f Ä
K. Ö1y HTML71®È ¼ @5•N¥] µ é s3P,´5F É È ; D!“ .ž

z \$+ Ðid="thenews" ,´ ul È+X ¾ ^ n p 9 àL+ Ý Ä

z \$+ Ð8 Z +X ¾ n/j § f àL+ Ý x

Ô?±"r Ö

z X newshtml · &]6 :B NÈ html .1 Z .È Ô8#1,, § 3-1 Z .}5ž Ä

z X news css · &]6 :B NÈ css .1 Z .È Ô8#1,, § 3-2 Z .}5ž Ä

+ Ñ Ä E • JS «&Ÿ & È ¼ 'N¥M' - z «&Ÿ,´ Ø 1 x Ì Ä 15 6 Å



0 - .

§ f?±"r Ö

z à * banner.js · & È É • f } (© x pM0 .1 Ä

z .../j .(w Í!Q j Ö images · & i ; ,´ banner01.gif Ä banner02.gif Ä banner03.png x

z !ÿLÄ 2 0 8 Ø 7 ' 0 P .(w x

z .(w ; é V 9 ,8Z ÈUP 70+ Ø8# ,8Z È £ n/j-(£ .(w x

Ô?±"r Ö

z B' Z : ,´ - z «&Ÿ(w x Ì .È Ô8#1,, § 4-1 Z .}5ž Ä

z B' Z : x Ì ,´ js .1,´ .(w È Ô8#1,, § 4-2 Z .}5ž Ä

+ Ñ Ä ÄB3+X FG JSON & È Î)à Ô Â ?5•N¥ Ä 25 6 Å

1 ÄF +X-(£,´ · \ § -; JSON ž · & tyrenews.json ÈJSON & ,´ µ é ú l ?

2; . p/j Ö

```

{"ID": "1", "TYPE": "新闻中心", "NAME": "公司新闻", "TITLE": "立足上海，放眼全球", "TIME": "2020/3/18"},
{"ID": "2", "TYPE": "新闻中心", "NAME": "公司新闻", "TITLE": "胜在渠道*赢在终端", "TIME": "2019/8/5"},
{"ID": "3", "TYPE": "新闻中心", "NAME": "公司新闻", "TITLE": "三元轮胎2019年度优秀员工表彰大会隆重召开", "TIME": "2019/7/30"},
{"ID": "4", "TYPE": "新闻中心", "NAME": "公司新闻", "TITLE": "河北台地区康迪车胎产品交流会在公司召开", "TIME": "2019/8/13"},
{"ID": "5", "TYPE": "新闻中心", "NAME": "公司新闻", "TITLE": "四声已扬——彰显三元科技创新", "TIME": "2019/8/12"},
{"ID": "6", "TYPE": "新闻中心", "NAME": "公司新闻", "TITLE": "国内首场轮胎展会吸引各方关注", "TIME": "2019/8/11"},
{"ID": "7", "TYPE": "新闻中心", "NAME": "公司新闻", "TITLE": "因特异展出两栖用概念轮胎", "TIME": "2019/10/11"},
{"ID": "8", "TYPE": "新闻中心", "NAME": "公司新闻", "TITLE": "汽车轮胎变成机械腿", "TIME": "2019/5/8"},
{"ID": "9", "TYPE": "新闻中心", "NAME": "公司新闻", "TITLE": "给轮胎系一条“安全带”，"TIME": "2019/3/6"},
{"ID": "10", "TYPE": "新闻中心", "NAME": "行业动态", "TITLE": "第二代3D打印钛合金轮胎亮相", "TIME": "2020/7/16"},
{"ID": "11", "TYPE": "新闻中心", "NAME": "行业动态", "TITLE": "轮胎与树桩的美丽邂逅", "TIME": "2020/6/28"},
{"ID": "12", "TYPE": "新闻中心", "NAME": "行业动态", "TITLE": "轮胎里“躲猫猫”", "TIME": "2020/6/16"},
{"ID": "13", "TYPE": "新闻中心", "NAME": "行业动态", "TITLE": "海外轮胎企业看好下半年中国市场", "TIME": "2020/6/9"},

```

§ f?±"r Ö B' -; JSON & È ® * > 0 à œ z -(£, ' • ' ž Ä
 Ô?±"r Ö) ® ` , ž F > | Z . È Ô8#1,, § 5-1 Z . }5ž Ä

2 ÄF +XJS F JQuery ° _ ÈB3+X FG JSON ž tyrenews.json . & È Î)à Ô Â ?5•
 N¥5F É Ä » 2&é + Eé ? s3P > | J Ø 1 È #Eé ?- µ é i ž&é + , ' . \ È n/j * > |
 J Ø 1 -(£, ' àL+ G>~ Ä § f x Ì . 2; . p/j È# ?4Ø8ç 74Ø, ' j j ž F, ' j
 Ä



0 -

§ f?±"r Ö

z à * . & tyrenews.js È ! 6 . & E • ` news.html . &] Ä
 z j x, ' ,8ZN© ul 71@] li s3P\$+ ÐUP 7 ... + » & Ä
 z UP 7&é + » &?±"r i ž&é + 71@, ' µ é È # x x ñ G>~ ?- , ' 7NÈ n/j&é + 71@, '
 . \ µ é ÈB3+X FG JSON ž . & È àL+ G>~ ?- N¥] n/j TITLE s3P) Ä, ' à
 L+ 7NÈ È àL+ 3 &L\$ TIME s3P, ' IM• # n/j Ä § f &é + » &, ' -(£#k Ø . 2 ;

. p/j Ö

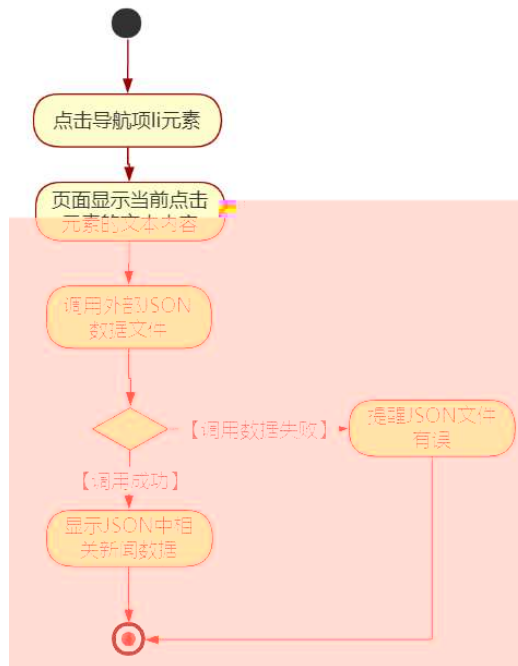

0 - 0

Ô?±"r Ö

- z B' Z &é + ' &é6Š'V 71® > È# x àL+ G>~ n/j JSON &], ' ' &é6Š'V
ž-(£ àL+, ' x ì . Ä Ô8#1,, § 5-2 Z . }5ž Ä
- z B' Z &é + 0 à œ z 71® > È# x àL+ G>~ n/j JSON &], ' 0 à œ z
ž-(£ àL+, ' x ì . Ä Ô8#1,, § 5-3 Z . }5ž Ä
- z B' Z news.html · & .1] È E • tyrenews.js · &, '-(£ .1 .(w Ä Ô8#1,,
§ 5-4 Z . }5ž Ä
- z B' Z tyrenews.js · &] ÈB3+X JSON &, ' .1 .(w Ä Ô8#1,, § 5-5 Z . }
5ž Ä

+ Ñ • Ö6| J3P « Ä10 6 Å

oÑBoÖ*V4{6 `X•5ê8ß& e . 1

oÑ4oÖNÁ6ö4^•X•5ê8ß& e . 2

oÑ5oÒZ, ÄM,, xX•5ê8ß& e . 3

Ú È E5†N« Ê+^ 6 Lz ‹

eE.V1 *{6

pM0, 'Eÿ.œ &Aî 7 ² ;>~ Ä

1

¿'	Aî 7 ÄEÿ & =0	?ô / ° _ ò Ä+XFD	7#
1	AÑ1Ç j	ØPUG§-î 5 : È µ ^ 8G : È win7/win10 ý ŒE3+5	+X ¼Eÿ & 0 ¼EÿG 5ø È!ÿ ê 0
2	WebØ §	Hbuilder	ò63 ê ^ +F9 0/ý WebØ § È(x \ F9 f)#q> (x \
3	#•?ø ~	Hbuilder 8 V #•?ø ~	
4		Office	(x \ F9 f)#q> (x \
5	EÄ •#		(x \ F9 f)#q> (x \
6	Windows		(x \ F9 f)#q> (x \

eE.V2 NÄ6ö4^•

63 h &K~ j 150 6Jÿ Ä

eE.V3 Z, ÄM,, x

Aô 'N©	6 l	Aô 64ö l
6 J3P «	106	4 • & i - = ?ô93 È!ÿN© " 2 6 x webN©-] • & - = ?ô93 È!ÿN© " 2 6 x webN©-] 4 • & ^ Ø }5ž = 8*6 È!ÿN© " 2 6 x " ¼ j! Ä
)ß ³G}5ž > webN©- à *	106	webN©- , • = @ Ĩ È " 2-4 6 x Z @ ĨG}5žwebN©-)ß ³ È " 2 6 x Z E • webN©- pM0, 'CSS & È!ÿ Z CSS & " 2 6 x Z E • webN©- pM0, 'JS • & È!ÿ Z JS • & " 2 6 x " ¼ j! Ä
N¥M' 3 p	106	Z 9?±"r Z . È!ÿN© " 1 6 x HTML1]!ÿ5j A FKIB 0 Z 71© È!ÿN© " 0.5-1 6 x HTML1]!ÿ5j A FKIB 0 Z Ž WAi5ž È!ÿN© " 0.5 6 x CSS.1]!ÿ5j A FKIB 0 ZF9 ~ È!ÿN© " 1-3 6 x CSS.1 4F9 ~]!ÿ5j A FKIB 0 Z Ž WAi5ž È!ÿN© " 0.5

		6 x " ¼ j! Ä
M% 15•N¥AIAÑ	356	Z 9?±"r Z . È!ÿN© " 16 x HTML1 J !ÿ5j A FKIB 0 Z 71® È!ÿN© " 0.5-16 x HTML1 J!ÿ5j A FKIB 0 Z Ž WAi5ž È!ÿN© " 0.5 6 x CSS.1 J!ÿ5j A FKIB 0 ZF9 ~ È!ÿN© " 1-36 x CSS.1 4F9 ~ J!ÿ5j A FKIB 0 Z Ž WAi5ž È!ÿN© " 0.5 6 x " ¼ j! Ä
E • JS«&ÿ & È ¼ 'N¥M' - z «&ÿ, Ø 1 x ì	106	js . & E • html . & !=! ".ž È " 16 x . (wEž ÝNª ž !=! ".ž È " 16 x . (wEž Ý &L\$Aî5ž !=! ".ž È " 16 x UP 7 Ü OE x ì !=! ".ž È " 26 x 3R E j &é + x ì !=! ".ž È " 26 x !ÿ A n/j 0 P . (w È " 16 x " ¼ j! Ä
B3+X FGJSON & È Î)à Ô Â ?5•N¥	256	Z 9?±"r Z . È!ÿN© " 16 x Z ® ` JSON&]-(£, ' ž È " 36 x x ì .] G>~ 7NÈ Z n/j&é + 71®, ' \ µ é È!ÿN© " 26 x x ì .] ž µ é > JSON&], ' ž = 08\$ È!ÿN© " 26 x js . & - = !=! ".ž È " 16 x js . & E • html . & !=! ".ž È " 26 x js .1]UP 7&é + » & .1 !=! ".ž È " 0.5-26 x js .1] Ø 1+O @HTML1 !=! ".ž È " 0.5-26 x js .1] @ ÀJSON& .1 !=! ".ž È " 0.5-26 x " ¼ j! Ä